

SLUŽBENI GLASNIK OPĆINE SANSKI MOST

Godina XXIV Broj 03/24 Sanski Most, 06. mart, 2024. god.

Izdavač:
Općinsko vijeće
Sanski Most

Redakcioni odbor:
Evelin Rizvanović

Odgovorni urednik:
Edisa Hodžić

Pretplata: 50 KM

S A D R Ź A J

Službeni glasnik općine Sanski Most
Broj: 03/24 Godina XXIV 06. mart 2024. god.

Akti općinskog vijeća:

Rješenje o razrješenju članova Komisije za izbor i imenovanje	3
Rješenje o imenovanju članova Komisije za izbor i imenovanje	4
Odluka o usvajanju Izvještaja o radu Općinskog organa uprave za 2023.godinu	5
Odluka o raspisivanju javnog poziva za zakup poljoprivrednog zemljišta u vlasništvu države na području Općine Sanski Most	99
Odluka o prenosu na upravljanje i održavanje javnih parkirališta na području Općine Sanski Most JKP "Sana"d.o.o. Sanski Most u stečaju	104
Odluka o dodjeli jednokratnih stipendija za učenike generacije za školsku 2023/2024 i dobitnike najviših Univerzitetskih priznanja za akademsku 2022/2023	105
Rješenje o imenovanju zamjenika predsjedavajuće Općinskog vijeća	106
Rješenje o razrješenju članova Skupštine JKP „Vodovod i kanalizacija“d.o.o. Sanski Most	107
Rješenje o imenovanju članova Privremene skupštine JKP „Vodovod i kanalizacija“d.o.o. Sanski Most	108
Rješenje o razrješenju članova Skupštine JP „Gradaska dvorana“ d.o.o. Sanski Most	109
Rješenje o imenovanju članova Privremene skupštine JP „Gradaska dvorana“ d.o.o. Sanski Most	110
Rješenje o imenovanju direktora Turističke zajednice Sanski Most	111
Zaključak o usvajanju Izvještaja o rješavanju upravnih stvari u upravnom postupku u 2023.godini	112
Zaključak o primanju k znanju Informacije o poduzetim aktivnostima u vezi eksploatacije mrkog uglja na lokalitetu "Zlauše-Fajtovci-G.Kamengrad"	113

Akti Općinskog načelnika:

Odluka o utrošku sredstava za javni poziv za dodjelu poticajnih sredstava privrednim subjektima s područja općine Sanski Most za subvenciju naknade za izvođenje praktične nastave u školskoj 2023/24 godini	114
Odluka o prihvatanju dokumenata "Model sufinansiranja mjera poboljšanja energetske efikasnosti u stambenom sektoru općine Sanski Most- Operativni priručnik"	116
Pravilnik o zaštiti od požara	209
Pravilnik o izmjenama i dopunama Pravilnika o zaštiti od požara	223

Na osnovu člana 24. Statuta općine Sanski Most (Službeni glasnik općine Sanski Most broj: 04/08, 05/08, 5/09 , 2/10 i 9/11), člana 121. stav (2) Poslovnika o radu Općinskog vijeća (Službeni glasnik općine Sanski Most broj: 4/17, 07/20, 07/21,06/22, 10/22 i 11/22)) Općinsko vijeće na 31. sjednici Općinskog vijeća održanoj dana 05.03.2024.godine donijelo je:

RJEŠENJE
o razrješenju Komisije za izbor i imenovanje
Općinskog vijeća Sanski Most

I

Razrješavaju se dužnosti članovi Komisije za izbor i imenovanje imenovani Rješenjem broj:01-04-278/22 od 29.08.2022.godine i Rješenjem broj:01-04-132/23 od 05.05.2023.godine, u sastavu:

1. Alma Tulek,
2. Amir Islamčević
3. Mujo Sinanović,
4. Mensur Seferović i
5. Haris Rasavac.

II

Ovo Rješenje stupa na snagu danom donošenja i bit će objavljeno u “Službenom glasniku općine Sanski Most“.

Broj: 01-04-44 /24
Datum:06.03.2024.god.

Predsjedavajuća Općinskog vijeća
dr. Nada Elijaš,s.r.

Na osnovu člana 24. Statuta općine Sanski Most ("Službeni glasnik općine Sanski Most" broj: 04/08, 05/08, 5/09, 2/10 i 9/11), člana 37. i člana 52. Poslovnika o radu Općinskog vijeća ("Službeni glasnik općine Sanski Most", broj: 04/17, 07/20, 07/21, 06/22, 10/22 i 11/22) i 07/20) Općinsko vijeće na 31. sjednici Općinskog vijeća održanoj dana 05.03.2024.godine, donijelo je:

RJEŠENJE
o imenovanju Komisije za izbor i imenovanje
Općinskog vijeća Sanski Most

I

U Komisiju za izbor i imenovanje Općinskog vijeća Sanski Most imenuju se:

1. Remzija Sadić, član
2. Armin Islamović, član
3. Amir Islamčević, član
4. Admir Velić, član
5. Mensur Seferović, vanjski član

II

Komisija za izbor i imenovanje u okviru svoje nadležnosti:

- a) razmatra pitanja vezana za izbor i imenovanje, odnosno razrješenje osoba nosilaca rukovodnih i upravljačkih funkcija koje bira ili imenuje Vijeće,
- b) priprema prijedloge za izbor i imenovanje, odnosno razrješenje osoba nosilaca rukovodnih i upravljačkih funkcija koje bira, imenuje i postavlja Vijeće ili daje saglasnost na njihovo imenovanje te o tome daje mišljenje Vijeću,
- c) priprema prijedloge za izbor i imenovanje, odnosno razrješenje članova radnih tijela Vijeća,
- d) prati primjenu propisanih procedura kod izbora, imenovanja ili razrješenja iz nadležnosti Vijeća,
- e) predlaže akte koji regulišu visinu naknade za vršenje vijećničke dužnosti i drugih primanja vijećnika,
- f) predlaže akte koji regulišu naknade za članove radnih tijela Vijeća,
- g) predlaže akt kojim se vrši raspodjela finansijskih sredstava za rad političkih stranaka koje participiraju u Vijeću,
- h) obavlja i druge poslove utvrđene zakonom, Statutom općine i drugim aktima Vijeća i ovim Poslovníkom.

III

Komisija za izbor i imenovanje broji pet članova.

IV

Za učešće u radu Komisije, predsjedniku i članovima pripada naknada u skladu sa Odlukom o utvrđivanju visine i načinu isplate naknada vijećnicima, članovima Kolegija i članovima komisija u Općinskom vijeću Sanski Most.

V

Ovo Rješenje stupa na snagu danom donošenja i bit će objavljeno u "Službenom glasniku općine Sanski Most".

Broj: 01-04-45 /24
Datum: 06.03.2024.god.

Predsjedavajuća Općinskog vijeća
dr. Nada Elijaš, s.r.

Na osnovu člana 12. Uredbe o trogodišnjem i godišnjem planiranju rada, monitoringu i izvještavanju u Federaciji Bosne i Hercegovine ("Službene novine FBiH", broj 74/19), člana 24. Statuta općine Sanski Most ("Službeni glasnik općine Sanski Most", br. 4/08, 5/08, 5/09, 2/10, 9/11) Općinsko vijeće Sanski Most na 31. sjednici održanoj dana 05.03.2024. godine, donijelo je:

ODLUKU
o usvajanju Izvještaja o radu Općinskog organa uprave za 2023. godinu

Član 1.

Usvaja se Izvještaj o radu Općinskog organa uprave za 2023. godinu.

Član 2.

Izvještaj o radu Općinskog organa uprave predstavlja unificirani izvještaj o radu u kojem su navedene realizirane aktivnosti u sklopu redovnih poslova i strateških mjera i projekata, koji je sastavni dio zajedničkog integriranog izvještaja o radu za svaku Službu općinskog organa uprave.

Izvještaj iz člana 1. ove Odluke će se objaviti na službenoj web stranici Općine Sanski Most.

Član 3.

Ova Odluka stupa na snagu osmog dana od dana objavljivanja u Službenom glasniku Općine Sanski Most.

Broj: 01-02-46/24
Datum: 06.03.2024. godine

Predsjedavajuća Općinskog vijeća
Nada Elijaš, s.r.



OPĆINA SANSKI MOST

**IZVJEŠTAJ O RADU OPĆINSKOG ORGANA
UPRAVE ZA 2023. GODINU**

Sanski Most, februar 2024. godine

Sadržaj

1.	Uvod	
2.	Sažetak	
3.	Sprovedene aktivnosti Općinskih službi	
3.1.	Kabinet općinskog načelnika	
3.2.	Služba za razvoj, poduzetništvo i resurse	
3.3.	Služba za prostorno uređenje, građenje i stambene Poslove	
3.4.	Služba za finansije, trezor i zajedničke poslove	
3.5.	Služba za opću upravu i društvene djelatnosti	
3.6.	Služba za imovinsko-pravne poslove i katastar	
3.7.	Služba civilne i protivpožarne zaštite	
3.8.	Služba za inspekcijske poslove	
4.	Aneks 1 – Planirana sredstva u okviru GPR za 2023. Aneks 2 – Realizirana sredstva o okviru GPR za 2023.	

1. Uvod

Općinski organ uprave poslove lokalne samouprave, upravne poslove iz samoupravnog djelokruga Općine, prenesene poslove iz nadležnosti Federacije i Kantona, te stručne i administrativno – tehničke i druge pomoćne poslove od zajedničkog interesa vrši putem općinskih službi za upravu utvrđenih Odlukom o organizaciji i djelokrugu rada Jedinog općinskog organa uprave općine Sanski Most (“Sl. glasnik općine Sanski Most“, br. 1/18 i 2/19).

Svi istovrsni, srodni i međusobno povezani, upravni i drugi stručni poslovi Općinskog organa uprave se obavljaju kroz osnovne organizacione jedinice i to:

- 01 - Kabinet Općinskog načelnika
- 02 - Služba za razvoj, poduzetništvo i resurse
- 03 - Služba za urbanizam, prostorno uređenje, građenje i poslovno-stambene poslove,
- 04 - Služba za finansije, trezor i zajedničke poslove,
- 05 - Služba za opću upravu i društvene djelatnosti,
- 06 - Služba za imovinsko-pravne, geodetske poslove i katastar nekretnina,
- 07 - Služba civilne zaštite i protupožarne zaštite,
- 08 - Služba za internu reviziju,
- 09 - Služba za inspeksijske poslove.

Statutom općine Sanski Most, uređen je samoupravni djelokrug jedinice lokalne samouprave, organi, međusobni odnosi organa, mjesna samouprava, neposredno učestvovanje građana u odlučivanju, finansiranje i imovina, propisi i drugi akti, javnost rada, suradnja jedinica lokalne samouprave, odnosi i suradnja sa federalnim i kantonalnim vlastima, kao i druga pitanja od značaja za organizaciju i rad Općine Sanski Most.

Članom 14. Statuta Općine Sanski Most definiran je djelokrug rada općinskog organa uprave, kojim je definirano da Općina obavlja poslove kojima se neposredno ostvaruju potrebe građana, i to naročito poslove koji se odnose na:

- osiguranje i zaštitu ljudskih prava i osnovnih sloboda,
- donošenje Budžeta Općine
- donošenje programa i planova razvoja Općine i stvaranje uvjeta za privredni razvoj i zapošljavanje,
- utvrđivanje i provođenje politike uređenja prostora i zaštite čovjekove okoline,
- donošenje prostornih, urbanističkih i provedbenih planova, uključujući zoniranje,
- utvrđivanje i provođenje stambene politike i donošenje programa stambene i druge izgradnje,
- utvrđivanje politike korištenja i utvrđivanje visine naknada za korištenje javnih dobara,
- utvrđivanje i vođenje politike raspolaganja, korištenja i upravljanja građevinskim zemljištem,
- utvrđivanje politike upravljanja i raspolaganja imovinom Općine,
- utvrđivanje politike upravljanja prirodnim resursima Općine i raspodjele sredstava ostvarenih na osnovu njihovog korištenja,
- upravljanje, finansiranje i unapređenje djelatnosti i objekata lokalne komunalne infrastrukture:
 - vodosnabdijevanje, odvođenje i prerada otpadnih voda,
 - prikupljanje i odlaganje čvrstog otpada,
 - održavanje javne čistoće,
 - održavanje lokalnih grebalja/grobalja,
 - lokalni putevi i mostovi,
 - ulična rasvjeta,

- javna parkirališta,
- parkovi,
- organiziranje i unapređenje lokalnog javnog prijevoza,
- utvrđivanje politike predškolskog obrazovanja, unapređenje mreže ustanova, te upravljanje i finansiranje javnih ustanova predškolskog obrazovanja,
- osnivanje, upravljanje, finansiranje i unapređenje ustanova osnovnog obrazovanja,
- osnivanje, upravljanje, unapređenje i finansiranje ustanova i izgradnja objekata za zadovoljavanje potreba stanovništva u oblasti kulture i sporta,
- ocjenjivanje rada ustanova i kvaliteta usluga u djelatnosti zdravstva, socijalne zaštite, obrazovanja, kulture i sporta, te osiguranje finansijskih sredstava za unapređenje njihovog rada i kvaliteta usluga u skladu sa potrebama stanovništva i mogućnostima Općine,
- analiza stanja javnog reda i mira, sigurnosti ljudi i imovine, te predlaganje mjera prema nadležnim organima za ova pitanja,
- organiziranje, provođenje i odgovornost za mjere zaštite i spašavanja ljudi i materijalnih dobara od elementarnih nepogoda i prirodnih katastrofa,
- uspostavljanje i vršenje inspekcijskog nadzora nad izvršavanjem propisa iz vlastitih nadležnosti Općine,
- donošenje propisa o porezima, naknadama, doprinosima i taksama iz nadležnosti Općine,
- raspisivanje referenduma za područje Općine,
- raspisivanje javnog zajma i odlučivanje o zaduženju Općine,
- preduzimanje mjera za osiguranje higijene i zdravlja,
- osiguravanje uvjeta rada lokalnih radio i TV stanica u skladu sa zakonom,
- osigurava i vodi evidencije o ličnim stanjima građana i biračkim spiskovima,
- obavlja poslove iz oblasti premjera i katastra zemljišta i evidencija o nekretninama,
- organizuje efikasnu lokalnu upravu prilagođenu lokalnim potrebama, te obavlja upravne poslove iz svoje nadležnosti,
- uspostavlja organizaciju mjesne samouprave,
- donosi programe mjera radi postizanja jednakosti spolova, te osigurava vođenje statističkih podataka i informacija razvrstanih po spolu,
- brine o zaštiti životinja,
- zaštitu i unapređenje prirodnog okoliša i
- zaštitu potrošača.

Općina se bavi i drugim poslovima od lokalnog značaja koji nisu isključeni iz njene nadležnosti, niti dodijeljeni u nadležnost nekog drugog nivoa vlasti, a tiču se:

- podsticanja primjene djelotvornih mjera radi zaštite životnog standarda i zbrinjavanja socijalno ugroženih lica,
- brige o potrebama i interesima penzionera umirovljenika i lica starije životne dobi,
- njegovanja tradicionalnih vrijednosti, njihovog unapređenja, a među njima naročito onih vezanih uz kulturno naslijeđe prostora Općine,
- poduzima mjere na očuvanju prirodne baštine, te historijskog, kulturnog i graditeljskog naslijeđa,
- u okviru propisanih uvjeta sudjeluje u aktivnostima udruženja građana,
- te obavlja i druge poslove koji su od interesa za građane Općine te njen privredni, društveni, kulturni i socijalni napredak.

2. Sažetak

Planom rada općinskog organa uprave za 2023. godinu najveći prioriteti u radu organa uprave, pored tekućih poslova iz oblasti upravnog rješavanja, bile su projektne aktivnosti:

- Nastavak saradnje sa UNDP kroz implementaciju projekata MEG i Jačanje uloge MZ u BiH, te nastavak saradnje sa ostalim međunarodnim finansijskim i razvojnim institucijama
- Unaprijeđenje javne i komunalne infrastrukture s naglaskom na završetak izgradnje infrastrukture u ulici Prvomajska
- Unaprijeđenje poslovne infrastrukture u sklopu Poslovne zone Šejkovača – završetak izgradnje kanalizacionog sistema
- Izrada projektno-tehničke dokumentacije za rekonstrukciju postojeće i izgradnju nove poslovne infrastrukture u budućoj Poslovnoj zoni Zdena
- Unaprijeđenje sistema odbrane i zaštite od poplava sa naglaskom na završetak izgradnje zaštitnog zida na lokalitetu Gerzovo, te unaprijeđenje sistema odvodnih kanala na širem gradskom jezgru.
- Podrška privrednim subjektima u jačanju kvaliteta radne snage i proširenju postojećih i realizaciji novih investicija s ciljem povećanja obima proizvodnje i zaposlenosti
- Unaprijeđenje javne infrastrukture kroz sanaciju saobraćajnica u nadležnosti lokalne uprave
- Izgradnja javne rasvjete na principu LED tehnologije u gradskoj zoni
- Podrška primarnoj poljoprivrednoj proizvodnji
- Institucionalna saradnja sa dijasporom
- Unaprijeđenje turističke ponude i revitalizacija turističkih potencijala kroz izgradnju turističke infrastrukture
- Unaprijeđenje kvaliteta srednjeg strukovnog obrazovanja i izmjena upisne politike u skladu sa potrebama lokalne privrede
- Unaprijeđenje komunikacije sa privrednim sektorom
- Nastavak projektnog finansiranja udruženja s područja Sanskog Mosta
- Podrška zdravstvenom sektoru s ciljem unaprijeđenja ljudskih i tehničkih kapaciteta lokalnih zdravstvenih ustanova
- Unaprijeđenje ljudskih i tehničkih kapaciteta organa uprave
- Izrada prostorno-planske dokumentacije – izrada Prostornog plana Općine
- Uvođenje elektronskog registra administrativnih postupaka organa uprave – e-uprava

Kada je u pitanju realizacija istih projekata i aktivnosti vezanih za njih, većina planiranih aktivnosti su ostvarene u toku 2023. godine.

Glavne aktivnosti u 2023. godini su obuhvatale realizaciju poticajnih mjera, implementaciju razvojnih projekata, aktivnosti na unaprijeđenju poslovnog ambijenta i redovne aktivnosti propisane zakonima i podzakonskim aktima, 06.02.2023. godine Općinsko vijeće općine Sanski Most je donijelo Odluku o usvajanju Nacrta Prostornog plana općine Sanski Most za vremenski period od 20 godina, Tokom 2023. godine realizirano je ukupno 14 projekata planiranih Strategijom lokalnog razvoja i Planom rada Općinskog organa uprave za implementaciju tokom prošle godine, u ukupnom iznosu od 6.487.862,00 KM, od čega je realizirano 2.018.369,53 KM. Razlog nižeg stepena realizacije sredstava najviše je zbog situacije da su ugovori za odobrena sredstva viših nivoa potpisani u III i IV kvartalu prošle godine i da se zbog toga nije uspio sprovesti postupak javne nabavke za sve projekte i izvršiti sprovođenje radova na terenu za projekte s potpisanim ugovorima. U odnosu na prethodnu godinu ukupan stepen realizacije je više nego udvostručen, odnosno uvećan je za 123% u odnosu na 901.793,93 KM koliko je realizirano 2022. godine.

Najznačajniji infrastrukturni projekti realizirani tokom 2023. godine su svakako projekt Rekonstrukcije saobraćajnica u naselju Zdena (Prvomajska, Kolonija I i II) u vrijednosti 469.049,68 KM, Rekonstrukcija ulice Džemala Bijedića u vrijednosti 322.602,74 KM, te Rekonstrukcija uice

Žrtava fašizma u vrijednosti 234.087,41 KM. Svi navedeni projekti su realizirani uz sufinansiranje Vlade Federacije BiH.

Po pitanju projekata iz oblasti okoliša, u protekloj godini najznačajniji projekti su bili Izgradnja vodovodnog sistema Poljak – Sasina u vrijednosti 173.922,61 KM koji je realiziran u saradnji sa Federalnim ministarstvom raseljenih osoba i izbjeglica, te projekat Sanacije općinske deponije Sanska brda, u vrijednosti 89.498,68 KM koji je realiziran u saradnji sa Ministarstvom za građenje, prostorno uređenje i zaštitu okoliša USK.

Iz oblasti društvene infrastrukture, najznačajniji projekti tokom prošle godine su bili Rekonstrukcija društvenog doma u Pobrježju koji je realiziran u saradnji sa mještanima i Vladom USK, te projekat Jačanje uloge MZ u BiH koji se implementira u saradnji sa UNDP a u sklopu kojeg je tokom 2023. izgrađena dječija igraonica u Vrhpolju, ukupne vrijednosti 36.728,93 KM. Do kraja 2024. u sklopu istog projekta očekuje se izgradnja izletišta Gerzovo, rekonstrukcija Društvenog doma Fajtovci, rekonstrukcija lokalnog puta Tramošnja, te sanacija Društvenog doma i izgradnja loklanog vodovoda u Kijevu.

U saradnji sa IFAD-om tokom 2022. godine obezbijeđena su sredstva za realizaciju značajnog projekta javne infrastrukture u ruralnim područjima, a radi se o rekonstrukciji puta i mosta na dionici Lukavice - Čirkići – Skucani Vakuf ukupne vrijednosti 275.864,75 KM, gdje Općina Sanski Most i IFAD sufinansiraju u jednakom iznosu od po 137.932,38 KM. Projektom će se pored prometne povezanosti za lokalno stanovništvo unaprijediti uvjeti otkupa poljoprivrednih proizvoda za 216 registriranih proizvođača sa ovog područja.

Od značajnijih projekata za koje su obezbijeđena sredstva tokom 2023., bitno je i napomenuti projekt završetka izgradnje zaštitnog parapetnog zida na lokaciji Gerzovo, za čiju realizaciju je krajem 2022. godine sa Agencijom za vodno područje rijeke Save potpisan sporazum o finansiranju u iznosu od oko 300.000,00 KM i projekt će u potpunosti biti finansiran od strane navedene Agencije, te projekt EU4AGRI u sklopu kojeg će 6 registriranih poljoprivrednih proizvođača u saradnji sa UNDP pokrenuti proizvodnju novih kultura i preradu proizvoda u ukupnoj vrijednosti 180.000,00 KM

U toku 2023.godine Općina Sanski Most je okončala I fazu Projekta uspostave digitalnog adresnog registra na području općine Sanski Most. Završeno je obilježavanje gradskog područja, a u 2024.godini planirano je da se projekat implementira i u preostalom dijelu općine.

3. Sprovedene aktivnosti općinskih službi

3.1. KABINET OPĆINSKOG NAČELNIKA

Prema članu 7. stav 1. Odluke o organizaciji i djelokrugu rada općinskog organa upave općine Sanski Most ("Službeni glasnik općine Sanski Most" br. 5/12, 9/13, 2/15, 9/15, 3 /16), u Kabinetu Općinskog načelnika obavljaju se protokolarni, studijsko – analitički, informaciono – dokumentacioni i normativno – pravni poslovi koji su u neposrednoj vezi sa vršenjem funkcije Općinskog načelnika, vodi se evidencija i čuvanje originala potpisa i drugih akata Općinskog načelnika, vrše poslovi koji se odnose na pripremu i ostvarivanje kontakata sa gostima, poslovi u vezi sa dolaskom pojedinaca i grupa iz zemlje i inostranstva, poslovi i informiranja, propagande, kao i prikupljanje informacija i podataka vezanih za Općinu, i drugi poslovi koje mu stavi u zadatak Općinsko vijeće i Općinski načelnik.

Općinski načelnik je obavezan savjesno i odgovorno obavljati povjerenu funkciju i lično je odgovoran za njeno obavljanje kao i za rad službi. Rad Općinskog načelnika neposredno je vezan i za rad Općinskih službi tako da načelnik aktivno učestvuje u radu istih kroz svakodnevno praćenje dolazne i odlazne pošte, održavanjem redovnih kolegija Općinskog načelnika na kojima načelnici službi podnose izvještaj o radu svojih službi.

Prema Pravilniku o unutrašnjoj organizaciji Jedinog općinskog organa uprave općine Sanski Most u Kabinetu općinskog načelnika predviđeno je 4 radna mjesta (2 službenika i 2 namještenika), a obzirom da radna mjesta nisu u potpunosti popunjena, trenutno poslove obavljaju 2 namještenika i 2 Savjetnika Općinskog načelnika. Namještenici obavljaju tehničko-administrativne poslove vezano za protokolarnu aktivnosti, te za poslove ažuriranja web stranice i pripreme press materijala. Savjetnici općinskog načelnika vrše ostale analitičke poslove i poslove koordinacije i pripremnih aktivnosti na analizi podataka i pripremi projekata čija implementacija se vrši u saradnji sa ostalim Općinskim službama, te aktivnosti saradnje sa javnim, privatnim i nevladinim sektorom u oblasti realizacije projekata koji su u skladu sa lokalnim strateškim dokumentima.

Vežano za protokolarnu poslove, Općinski načelnik je tokom 2023. godine u svojstvu domaćina održao 132 sastanka, gdje je ugostio 35 pravnih lica, 52 fizička lica, 45 ustanova, ministarstava i drugih institucija, te dao ukupno 15 intervjua za lokalne i medije s područja BiH u kabinetu općinskog načelnika.

Kada je u pitanju prijem kod načelnika za suradnike, ukupno 287 sastanaka.

Ukupno 98 predmeta je riješeno u Službi kabineta općinskog načelnika, od toga 80 predmeta otvoreno, a 18 veza sa brojem. Od 98 predmeta, riješeno je 92 predmeta, dok su 6 predmeta u postupku rješavanja.

Tokom 2023. godine Općinski načelnik je prisustvovao na ukupno 36 protokolarnu obilježavanja značajnih datuma na području Općine Sanski Most.

U protekloj izvještajnoj godini bilo je domaćih i međunarodnih susreta i putovanja u svrhu unaprijeđenja međuopćinske i institucionalne saradnje sa domaćim i međunarodnim partnerima.

Izvještavanje o radu se vrši integrirano u sklopu zajedničkog izvještaja o radu organa uprave kojeg Općinski načelnik podnosi Općinskom vijeću na usvajanje u februaru tekuće godine, prema Planu rada Općinskog vijeća. Sve službe su dužne uraditi unificirani izvještaj o radu u kojem su navedene realizirane aktivnosti u sklopu redovnih poslova i strateških mjera i projekata, koji je sastavni dio zajedničkog integriranog izvještaja o radu. Kao aneks Izvještaja o radu općinskog organa uprave podnosi se i Izvještaj o realizaciji Strategije lokalnog razvoja za prethodnu godinu.

3.2. SLUŽBA ZA RAZVOJ, PODUZETNIŠTVO I RESURSE

1. Uvod

Služba za razvoj, poduzetništvo i resurse, prema Odluci o organizaciji i djelokrugu Jedinstvenog općinskog organa uprave općine Sanski Most („Sl. glasnik općine Sanski Most“, br. 1/18 i 2/19), i Pravilnika o unutrašnjoj organizaciji Jedinstvenog općinskog organa uprave općine Sanski Most ("Sl.glasnik općine Sanski Most", br. 02/19, 07/23, i 08/23) sastoji se od tri unutrašnje organizacione jedinice i to:

- Odsjek za investicije i podršku biznisu,
- Odsjek za lokalni ekonomski razvoj,
- Odsjek za komunalne poslove, poljoprivredu i zaštitu okoliša.

OPERATIVNA UPOSLENOST SLUŽBE

Operativnom primjenom predmetne Odluke, organizaciona struktura i uposlenost u Službi za razvoj, poduzetništvo i resurse izgleda:

Stručna sprema	VSS	VŠS	SSS	UKUPNO
Odsjek za investicije i podršku biznisu	1	1	0	2
Odsjek za lokalni ekonomski razvoj	2	1	1	4
Odsjek za komunalne poslove, poljoprivredu i zaštitu okoliša	4	0	2	6
Pomoćnik načelnika	1	0	0	1
UKUPNO	8	3	3	13

REDOVNI POSLOVI

U **Službi za razvoj, poduzetništvo i resurse** obavljaju se poslovi upravnog rješavanja, normativno-pravni, studijsko analitički, stručno-operativni, administrativno-tehnički, informaciono- dokumentacioni i operativno-tehnički poslovi, koji se odnose na: provođenje utvrđene politike, izvršavanje i praćenje zakona, drugih propisa i općih akata iz oblasti razvoja, poduzetništva i prirodnih resursa

- provođenje utvrđene politike, izvršavanje i praćenje zakona, drugih propisa i općih akata iz oblasti razvoja, poduzetništva i prirodnih resursa,
- izrada nacrti i prijedloga propisa i drugih akata koje donosi Općinsko vijeće i Općinski načelnik, nomotehnička obrada tih propisa, davanja mišljenja, prijedloga i sugestija kod izrade propisa i drugih akata, koje donose drugi nadležni organi,
- vođenje prvostepenog upravnog postupka o pitanjima iz nadležnosti Sužbe,
- izrada analiza, izvještaja, informacija i drugih stručnih i analitičkih materijala za Općinsko vijeće i Općinskog načelnika,
- prikupljanje i vršenje statističke obrade podataka o poslovima iz oblasti za koje je osnovana,
- uspostavljanje, vođenje i ažuriranje propisanih evidencija i registra iz djelokruga rada Službe,
- izdavanje uvjerenja o činjenicama o kojima se vode službene evidencije i uvjerenja o činjenicama o kojima se ne vode službene evidencije,

- učešće u procesima strateškog planiranja, realizaciji strategije i planova implementacije, posebno kad je riječ o pripremi realizaciji projekata i programa koji su u skladu sa planom implementacije uključeni u godišnji plan rada službe te praćenje realizacije dodijeljenih projekata/programa,
- prikupljanje, obrađivanje i analizu podatka vezanih za stvaranje povoljnog poslovnog okruženja,
- podrška implementaciji projekata lokalnog razvoja,
- komunikaciju sa potencijalnim i postojećim investitorima u svrhu pokretanja novih i unapređenje postojećih investicija,
- podršku institucionalnoj saradnji sa dijasporom,
- kreiranje kanala komunikacije i servisa za dijasporu,
- saradnju sa udruženjima dijaspore i umrežavanje dijaspore,
- pripremu razvojnih projekata usmjerenih ka fondovima Evropske unije i međunarodne zajednice,
- kontaktiranje i saradnju sa međunarodnim institucijama sa ciljem privlačenja sredstava,
- kontaktiranje i saradnju sa nosiocima vlasti na višim nivoima (državnim, federalnim, kantonalnim) sa ciljem implementacije budžetskih sredstava odobrenih sa istih nivoa,
- prikupljanje i obradu informacija vezanih za razvoj privrede, mogućnosti kreditiranja i plasmana finansijskih sredstava,
- formiranje baze podataka po privrednim granama,
- koordinaciju aktivnosti na poslovima pregleda i snimanja ratnim dejstvima oštećenih objekata
- ostvarivanje saradnje sa mjesnim zajednicama, udruženjima, NVO, te potencijalnim donatorima vezano za obnovu,
- provođenje i realizaciju Programa kapitalnih investicija,
- promociju investicijskih i turističkih potencijala Općine
- promet nepokretnosti,
- prikupljanje, sređivanje, kontrolu obrade podataka i uspostava trajne dokumentacije u oblasti poduzetništva i obrta, saobraćaja, poljoprivrede i šumarstva, turizma, te izrade izvještaja za potrebe organa uprave i drugih korisnika,
- organizovanje i obavljanje stručnih poslova iz djelokruga Općine u komunalnoj oblasti i oblasti poljoprivrede,
- ostvarivanje kontakata sa preduzećima, udruženjima i drugim organizacijama u cilju praćenja problematike u oblasti poljoprivrede,
- izradu analiza i izvještaja, informacija i programa iz oblasti ratarstva, stočarstva, voćarstva i zemljišne politike,
- izradu kratkoročnih planova sjetve i žetve,
- vođenje evidencije registrovanih poljoprivrednika, registra poljoprivrednih gazdinstva i registra klijenata,
- utvrđivanje i praćenje stanja u oblasti upravljanja i zaštite voda, zaštite okoliša i iskorištavanja prirodnih resursa,
- pripremu i izradu planova uređenja i održavanja vodotoka II kategorije i programa izgradnje, rekonstrukcije i održavanja vodnih objekata;
- izradu analize, informacije i izvještaje i druge stručne analitičke materijale iz oblasti upravljanja i zaštite voda i okoliša,
- vršenje i drugih upravnih i stručnih poslova propisanih zakonom i drugim propisima.

Sažetak

Adekvatno opisu poslova iz nadležnosti službe, Izvještaj o radu je koncipiran u smislu aktivnosti kao dvije procesne cjeline:

2.1. Aktivnosti iz redovne nadležnosti,

2.2 Aktivnosti iz strateških i drugih programskih dokumenata

2.1. Aktivnosti iz redovne nadležnosti

Okvir i obim poslova iz redovne nadležnosti je kontinuirani proces unutar Službe, te ako isti sublimiramo u jednu informativnu cjelinu - konkretan rezultat je sljedeće:

Redovni poslovi/aktivnosti (broj podnešenih zahtjeva)	2023.			2022.		
	Zaprimljeno	Riješeno	Neriješeno	Zaprimljeno	Riješeno	Neriješeno
UPISNIK	893	890	3	445	441	4
DJELOVODNIK	1473	1472	1	1840	1760	80
UKUPNO	2366	2362	4	2225	2201	84

* Napomena:

Pokazatelji koji u navedenoj tabeli prikazuje broj riješenih predmeta odnosi se na saglasnosti, uvjerenja i odobrenja za obavljanje odgovarajuće djelatnosti, dok preostali predmeti zahtijevaju duži vremenski period u smislu provođenja niza aktivnosti do njihove potpune implementacije. Ukupan broj neriješenih predmeta se odnosi na zahtjeve podnesene u proteklim godinama, a koji zbog procedure, uloženi žalbi i sl. nisu do danas riješeni, odnosno riješeni su u protekloj godini a podneseni su u nekoj od prethodnih godina.

Pregled strateško-programskih i redovnih poslova Službe za razvoj, poduzetništvo i resurse za 2023. godinu

R.br.	Projekti, mjere i redovni poslovi	Veza sa strategijom	Veza sa programom	Rezultati 2023.	Ukupno planirana sredstva	Planirana sredstva		Realizirana sredstva		
						Budžet JLS	Eksterni izvori	Budžet JLS	Eksterni izvori	Ukupno realizirano
STRATEŠKI PROJEKTI I MJERE										
2	Subvencioniranje praktične nastave u sklopu poslovnih subjekata	SC 1. O.C.1.2., 1.3.	P2,	50 učenika završnih razreda strukovnih usmjerenja obavilo praktičnu nastavu u sklopu lokalnih poslovnih subjekata	50.000,00	50.000,00	0,00	32.036,00	0,00	32.036,00
3.	Mjere pronatalitetne politike – subvencioniranje doprinosa za zaposlene porodilje	SC 1. O.C.1.2., 1.3.	P2,	15 žena koje su u radnom odnosu zadržale stalno zaposlenje	116.550,00	116.550,00	0,00	0,00	0,00	0,00
4	Podrška izgradnji novih poslovnih subjekata u proizvodnji	SC 1. O.C.1.3.	P3,	Izgrađeno 1 000 m2 poslovnih subjekata	50.000,00	50.000,00	0,00	49.690,86	0,00	49.690,86
5.	Podrška poljoprivrednoj proizvodnji – finansiranje izgradnje polj.objekata	SC 1. O.C.1.3.	P3,	Izgrađeno 500 m2 poljoprivrednih objekata	30.000,00	30.000,00	0,00	0,00	0,00	0,00
6.	Podrška projektima poljoprivrede prema Programu utroška sredstava	SC 1. O.C. 1.1.,1.3.	P1	Podržano 25 registriranih proizvođača u implementaciji razvojnih projekata	500.000,00	400.000,00	100.000,00	322.821,62	0,00	322.821,62

7.	Podrška i razvoj turizma – Osnivanje turističke zajednice i izgradnja turističke signalizacije	SC 1, OC 1.4.	P4	Osnovana turistička zajednica kao pravni subjekt i izgrađena turistička signalizacija na širem gradskom jezgru na 34 pozicije	200.000,00	100.000,00	100.000,00	70.400,00	30.000,00	100.400,00
8.	Rekonstrukcija saobraćajnica u naselju Zdena	SC 3, OC 3.2.	P2	Izgrađeno 1.440 m saobraćajnice u ulicama Zdena i Kolonija I i II	495.000,00	200.000,00	295.000,00	219.049,68	250.000,00	469.049,68
9.	Jačanje uloge MZ u BiH – Infrastrukturni projekt u 5 MZ	SC 3, OC 3.2.	P2	Implementirano 5 infrastrukturnih projekata u MZ Desna obala, Fajtovci, Kijevo, Tomina i Vrhpolje	224.884,00	178.752,00	46.132,00	12.059,00	24.118,00	36.177,00
10.	Izgradnja lokalnog vodovoda Poljak - Sasina	SC 3, OC 3.1., 3.2.	P1	Izgrađena vodovodna mreža za 40 domaćinstava u naseljima Poljak i Sasina	210.000,00	60.000,00	150.000,00	23.922,61	150.000,00	173.922,61
11.	Izgradnja poslovne infrastrukture – kanalizacioni sistem u Poslovnoj zoni Šejkovača	SC 3, OC 3.1., 3.2.	P1	Izgrađeno 1.250 m kanalizacionog sistema Poslovne zone Šejkovača na dionicama S8, S10 i S15	525.496,00	408.380,00	117.116,00	0,00	0,00	0,00
12.	Uređenje i sanacija Općinske deponije	SC 3, OC 3.1., 3.2.	P1	Deponija Sanska brda sanirana u skladu sa sanitarnim propisima	150.000,00	65.000,00	85.000,00	9.498,68	80.000,00	89.498,68
13.	Unaprijeđenje i proširenje vodovodne infrastrukture – Izgradnja vodovoda Banja Ilidža – Podovi, Sanski Most – Oštra Luka	SC 3, OC 3.1., 3.2.	P1	Izgrađeno 470 m vodovodne mreže Banja Ilidža – Podovi i 4.000m cjevovoda Sanski Most – Oštra Luka	200.000,00	200.000,00	0,00	0,00	0,00	0,00
14.	Izrada projektno-tehničke dokumentacije za izgradnju Poslovne zone Zdena	SC 1. O.C.1.2., 1.3.	P2,	Izgrađena projektno-tehnička dokumentacija Poslovnu zonu Zdena u ukupnom obuhvatu od 54 ha za	50.000,00	25.000,00	25.000,00	25.000,00	25.000,00	50.000,00

15.	Infrastrukturni projekti na području MZ Lijeva obala – kanalizacija i saobraćajnica Otoke, rekonstrukcija saobraćajnica u Naselju 17. VKBR. i Ganbegovića bunar	SC 3., OC 3.2.	P2	Izgrađeno 710 m saobraćajnice i 260 m kanalizacije sa 60 novih priključaka na području MZ Lijeva obala	760.000,00	380.000,00	380.000,00	192.602,74	130.000,00	322.602,74
16.	Infrastrukturni projekti na području MZ Desna obala – rekonstrukcija saobraćajnice u naselju Kruhari i fontane na Trgu ljiljana	SC 3., OC 3.2.	P2	Rekonstruirana fontana i 700 m saobraćajnice u ulici Žrtava fašizma	360.000,00	260.000,00	100.000,00	100.000,00	134.087,41	234.087,41
17.	Infrastrukturni projekti na području MZ Šehovci – Lokalni put i malonogometni teren	SC 3., OC 3.2.	P2	Izgrađen lokalni put u dužini 250 m i malonogometni teren	160.000,00	160.000,00	0,00	0,00	0,00	0,00
18.	Infrastrukturni projekti u MZ Vrhpolje – Izgradnja i rekonstrukcija spomen obilježja u Kadirićima i Hrustovu	SC 3., OC 3.2.	P2	Izgrađena i rekonstruisana 2 spomen obilježja na području MZ Vrhpolje	105.000,00	55.000,00	50.000,00	30.000,00	34.178,22	64.178,22
19.	Infrastrukturni projekti u MZ Hrustovo – Izgradnja spomen obilježja Begiči	SC 3., OC 3.2.	P2	Izgrađeno spomen obilježje u zaseoku Begiči	60.000,00	30.000,00	30.000,00	0,00	0,00	0,00
20.	Infrastrukturni projekti u MZ Tomina – izgradnja lokalnog vodovoda	SC 3., OC 3.1., 3.2.	P1	Izgrađen vodovodni bazen za lokalni vodovod Tomina	100.000,00	50.000,00	50.000,00	0,00	0,00	0,00
21.	Infrastrukturni projekti u MZ Husimovci – Izgradnja staze i mosta u zaseoku Jahići, rekonstrukcija puta Vrše i pješačka staza R-405	SC 3., OC 3.2.	P2	Realizirana 3 infrastrukturna projekta u MZ Husimovci – izgrađen most i izgrađena i rekonstruirana putna infrastruktura u dužini 1.500 m	540.000,00	440.000,00	100.000,00	10.000,00	27.175,00	37.175,78

22.	Infrastrukturni projekti u MZ Poblje – Rekonstrukcija društvenog doma	SC 3., OC 3.2.	P2	Rekonstruisan društveni dom	37.000,00	37.000,00	0,00	6.728,93	30.000,00	36.728,93
23.	Infrastrukturni projekti u MZ Donji Kamengrad – Izgradnja pomoćnog terena	SC 3., OC 3.2.	P2	Izgrađen pomoćni teren na stadionu NK Rudar	30.000,00	30.000,00	0,00	0,00	0,00	0,00
24.	Infrastrukturni projekti u MZ Fajtovci – Izgradnja društvenog doma i spomen obilježja u Goricama, rekonstrukcija česme Fajtovci i doma Lukavice	SC 3., OC 3.2.	P2	Implementirana 4 infrastrukturna projekta na području MZ Fajtovci	50.000,00	50.000,00	0,00	0,00	0,00	0,00
25.	Projekt IFAD – sanacija puta i mosta za sela Lukavice, Čirkići i Skucani Vakuf	SC 3., OC 3.2.	P2	Izgrađen most u Skucanom Vakufu i rekonstruirano 630 m puta Lukavice - Čirkići	137.932,00	137.932,00	0,00	0,00	0,00	0,00
26.	Izgradnja kanalizacionog sistema i saobraćajnice u Bosanskoj ulici	SC 3., OC 3.1., 3.2.	P1	Izgrađen kanalizacioni sistem i saobraćajnica u dužini od 200 m	150.000,00	150.000,00	0,00	0,00	0,00	0,00
27.	Izgradnja krova društvenog doma Vrhpolje	SC 3., OC 3.2.	P2	Rekonstruisan krov društvenog doma	80.000,00	80.000,00	0,00	0,00	0,00	0,00
28.	Prevenција i zaštita od poplava – Izgradnja parapetnog zida Gerzovo II faza	SC 3., OC 3.2.	P2	Izgrađeno 200 m zaštitnog zida na lokalitetu Gerzovo - Jezernice	300.000,00	0,00	300.000,00	0,00	0,00	0,00

29.	Izgradnja kanalizacionog sistema Alagića polje	SC 3., OC 3.2.	P2	Izgrađen kanalizacioni sistem za 60 korisnika u naselju Alagića polje	175.000,00	175.000,00	0,00	0,00	0,00	0,00
30.	Izgradnja kanalizacionog sistema Alagića sokak	SC 3., OC 3.2.	P2	Izgrađen kanalizacioni sistem za 20 korisnika u naselju Alagića sokak	46.000,00	46.000,00	0,00	0,00	0,00	0,00
31.	Izgradnja dječije igraonice u staničnoj ulici	SC 3., OC 3.2.	P2	Izgrađena dječija igraonica	40.000,00	20.000,00	20.000,00	0,00	0,00	0,00
32.	Institucionalna saradnja sa dijasporom – Diaspora Invest	SC 1., OC 1.2., 2.1.	P1	3 privredna subjekta implementirali projekt transfera znanja i tehnologija u saradnji sa dijasporom	100.000,00	50.000,00	50.000,00	0,00	0,00	0,00
UKUPNO					6.487.862,00	4.224.614,00	2.263.248,00	1.103.810,12	914.559,41	2.018.369,53
REDOVNI POSLOVI										
R. br.	Projekti, mjere i redovni poslovi	Veza sa strategijom	Veza za programom	Rezultati (u tekućoj godini)	Ukupno planirana sredstva za tekuću godinu	Planirana sredstva (tekuća godina)		Budžetski kod i/ili oznaku ekst. izvora	Rok za izvršenje (u tekućoj godini)	Osoba u Službi/Odjeljenju odgovorna za aktivnost
						Budžet JLS	Eksterni izvori			
1	Realizacija i praćenje tekućih aktivnosti / poslova po postojećoj organizacionoj strukturi izvršioca u oblasti poljoprivrede i zaštite okoliša	-	PN0	Vrijeme kvantitativnog i kvalitativnog procesuiranja predmeta iz nadležnosti odsjeka poboljšano za 20 %				---	Kontinuirano	Aida Karić, Odsjek za komunalne poslove, poljoprivredu, i zaštitu okoliša
2	Realizacija i praćenje tekućih aktivnosti / poslova po postojećoj organizacionoj strukturi izvršioca u oblasti razvoja i poduzetništva	-	PN2	Vrijeme kvantitativnog i kvalitativnog procesuiranja predmeta iz nadležnosti odsjeka poboljšano za 20 %				---	Kontinuirano	Mevlida Deumić, Odsjek za lokalni ekonomski razvoj

3	Realizacija i praćenje tekućih aktivnosti / poslova po postojećoj organizacionoj strukturi izvršioca u oblasti investicija i biznisa, kao i saradnja sa Dijaspomom	-	PN2	Vrijeme kvantitativnog i kvalitativnog procesuiranja predmeta iz nadležnosti odsjeka poboljšano za 20 %					---	Kontinuirano	Amer Mezetović Odsjek za investicije i podršku biznisu
---	--	---	-----	---	--	--	--	--	-----	--------------	---

REDOVNI POSLOVI
(narativni pokazatelji)

A. Poljoprivreda			
Opis redovnih poslova /aktivnosti	Zaprimljeno	Rješeno	Nerješeno
Djelovodnik	893	890	3
Upravni postupak	164	171	0
<i>Uvjerenja</i>	0	0	0
<i>Obavijest</i>	0	0	0
<i>Potvrda o RPG (registar poljoprivrednih gazdinstva) (196)</i>	226	226	0
<i>Upis u registar (66)</i>	16	16	0
<i>Ažuriranje podataka iz RPG i RK</i>	418	418	0
<i>Ispis iz RPG i RK</i>	14	14	0
Ukupan broj podnešenih zahtjeva - A	1.731	1.728	3

B. Razvoj i investicije			
Opis redovnih poslova /aktivno	Zaprimljeno	Rješeno	Nerješeno
- broj rješenja o ispunjavanju minimalno tehničkih uvjeta za obavljanje djelatnosti kod pravnih lica -ugostiteljstvo	8	7	1
- odobrenje za obavljanje trgovinske djelatnosti:	9	9	0
- odobrenje za obavljanje ugostiteljske djelatnosti	18	18	0
- odobrenje za obavljanje obrtničke djelatnosti	62	62	0
- trajna odjava trgovinske djelatnosti	12	12	0
- trajna odjava ugostiteljske djelatnosti	24	24	0
- trajna odjava obrtničke djelatnosti	45	45	0
- trajna odjava poslovnih jedinica	0	0	0
- privremena odjava obrtničke djelatnosti	17	17	0

- nastavak obavljanja obrtničke djelatnosti	0	0	0
- odobrenje za vršenje prijevoza za vlastite potrebe	5	5	0
- odobrenje za produženje radnog vremena (držanje muzike uživo)	49	49	0
- uvjerenja	92	92	0
- izmjena rješenja	43	43	0
- dopisi	178	178	0
- obavijest o početku / prestanku rada pravnih lica	23	23	0
- zaključak o ispravci rješenja	2	2	0
- zaključak o povratu sredstava	2	2	0
- odbačeni, odbijeni, obustavljeni ili prekinuti postupci	0	0	0
* odbačeni zahtjevi	(0)	(0)	(0)
* odbijeni zahtjevi	(0)	(0)	(0)
* obustavljeni postupci	(0)	(0)	(0)
* prekinuti postupci	(0)	(0)	(0)
- saglasnost za rad kladionica	2	2	0
- upravni postupci iz oblasti saobraćaja/redovi vožnje/	4	4	0
- sufinansiranje naknade za prirodne pogodnosti	1	1	0
- izdavanje prethodne vodne saglasnosti	4	4	0
- izdavanje vodne saglasnosti	5	5	0
- izdavanje vodne dozvole	2	2	0
- dopunske takse i oznake	2	2	0
- saglasnost za obustavu saobraćaja	5	5	0
- uklanjanje stabala sa javne površine	1	1	0
- prekop saobraćajnice	20	20	0
Ukupan broj podnešenih zahtjeva - B	635	634	1
Ukupan broj podnešenih zahtjeva (A)	1731	1728	3
Sveukupan broj podnešenih zahtjeva	2366	2362	4

Glavne aktivnosti Službe za razvoj, poduzetništvo i resurse 2023. godini su obuhvatale realizaciju poticajnih mjera, implementaciju razvojnih projekata, aktivnosti na unaprijeđenju poslovnog ambijenta i redovne aktivnosti propisane zakonima i podzakonskim aktima.

Poticajne mjere

Poticajne mjere za 2023. godinu mogu se podijeliti na poticajne mjere za podršku poduzetništvu i mjere podrške primarnoj poljoprivrednoj proizvodnji. Tokom 2023. godine nastavila se realizacija subvencioniranja praktične nastave za učenike koji praksu pohađaju u sklopu privrednih subjekata s područja Sanskog Mosta, za školsku 2022./23 godinu. U tu svrhu utrošeno je 32.036,00 KM. Ovom mjerom obuhvaćeno je 7 privrednih subjekata koji su na osnovu Javnog poziva potpisali ugovore za ukupno 21 učenika. Ovakvim mjerama podrške privrednom sektoru nastavlja se politika lokalne uprave usmjerena ka poboljšanju položaja zaposlenih i učenika, odnosno kao mjera od koje zaposleni i korisnici imaju direktnu korist.

Po pitanju podrške privrednim subjektima za izgradnju proizvodnih i turističkih objekata, Općina Sanski Most je u prošloj godini u skladu sa Odlukom o refundiranju dijela naknade za prirodne pogodnosti i uređenje građevinskog zemljišta u svrhu izgradnje proizvodnih i turističkih objekata realizirala 49.690,86 KM za subvencioniranje izgradnje jednog proizvodnog objekta na području Poslovne zone Šejkovača.

S druge strane, kroz podršku primarnoj poljoprivrednoj proizvodnji realizirano je ukupno 322.821,62 KM (otprilike isti iznos kao i 2022.) za podršku projektima obuhvaćenih Programom podrške poljoprivrednoj proizvodnji za 2023., a koji se već godinama donosi i usvaja na participatoran pristup uz uključenje šire grupe poljoprivrednih proizvođača iz svih oblasti poljoprivredne proizvodnje. Tokom 2023. podršku je ostvarilo ukupno 162 aplikanta (samostalni poljoprivredni proizvođači i udruženja) kroz ukupno 16 programa finansiranja, od kojih su najznačajniji unaprijeđenje stočarske i ratarske proizvodnje uz sufinansiranje nabavke nove poljoprivredne mehanizacije i krupne stoke, sufinansiranje izrade mliječnog kartona za muzna grla i rasplodne junice uz vještačko osjemenjavanje, podrška mladim poljoprivrednicima (njih ukupno 11), te sufinansiranje jesenje sjetve. Tokom 2023. nije bilo zahtjeva za refundiranje troškova rente i komunalija za stajске objekte za farme registrirane na području Sanskog Mosta.

Implementacija razvojnih projekata

Tokom 2023. godine realizirano je ukupno 14 projekata planiranih Strategijom lokalnog razvoja i Planom rada Općinskog organa uprave za implementaciju tokom prošle godine, u ukupnom iznosu od 6.487.862,00 KM, od čega je realizirano 2.018.369,53 KM. Razlog nižeg stepena realizacije sredstava najviše je zbog situacije da su ugovori za odobrena sredstva viših nivoa potpisani u III i IV kvartalu prošle godine i da se zbog toga nije uspio sprovesti postupak javne nabavke za sve projekte i izvršiti sprovođenje radova na terenu za projekte s potpisanim ugovorima. U odnosu na prethodnu godinu ukupan stepen realizacije je više nego udvostručen, odnosno uvećan je za 123% u odnosu na 901.793,93 KM koliko je realizirano 2022. godine.

Najznačajniji infrastrukturni projekti realizirani tokom 2023. godine su svakako projekt Rekonstrukcije saobraćajnica u naselju Zdena (Prvomajska, Kolonija I i II) u vrijednosti 469.049,68 KM, Rekonstrukcija ulice Džemala Bijedića u vrijednosti 322.602,74 KM, te Rekonstrukcija ulice Žrtava fašizma u vrijednosti 234.087,41 KM. Svi navedeni projekti su realizirani uz sufinansiranje Vlade Federacije BiH.

Po pitanju projekata iz oblasti okoliša, u protekloj godini najznačajniji projekti su bili Izgradnja vodovodnog sistema Poljak – Sasina u vrijednosti 173.922,61 KM koji je realiziran u saradnji sa Federalnim ministarstvom raseljenih osoba i izbjeglica, te projekat Sanacije općinske deponije

Sanska brda, u vrijednosti 89.498,68 KM koji je realiziran u saradnji sa Ministarstvom za građenje, prostorno uređenje i zaštitu okoliša USK.

Iz oblasti društvene infrastrukture, najznačajniji projekti tokom prošle godine su bili Rekonstrukcija društvenog doma u Pobrježju koji je realiziran u saradnji sa mještanima i Vladom USK, te projekat Jačanje uloge MZ u BiH koji se implementira u saradnji sa UNDP a u sklopu kojeg je tokom 2023. izgrađena dječija igraonica u Vrhpolju, ukupne vrijednosti 36.728,93 KM. Do kraja 2024. u sklopu istog projekta očekuje se izgradnja izletišta Gerzovo, rekonstrukcija Društvenog doma Fajtovci, rekonstrukcija lokalnog puta Tramošnja, te sanacija Društvenog doma i izgradnja lokalnog vodovoda u Kijevu.

U saradnji sa IFAD-om tokom 2022. godine obezbijeđena su sredstva za realizaciju značajnog projekta javne infrastrukture u ruralnim područjima, a radi se o rekonstrukciji puta i mosta na dionici Lukavice - Čirkići – Skucani Vakuf ukupne vrijednosti 275.864,75 KM, gdje Općina Sanski Most i IFAD sufinansiraju u jednakom iznosu od po 137.932,38 KM. Projektom će se pored prometne povezanosti za lokalno stanovništvo unaprijediti uvjeti otkupa poljoprivrednih proizvoda za 216 registriranih proizvođača sa ovog područja.

Od značajnijih projekata za koje su obezbijeđena sredstva tokom 2023., bitno je i napomenuti projekt završetka izgradnje zaštitnog parapetnog zida na lokaciji Gerzovo, za čiju realizaciju je krajem 2022. godine sa Agencijom za vodno područje rijeke Save potpisan sporazum o finansiranju u iznosu od oko 300.000,00 KM i projekt će u potpunosti biti finansiran od strane navedene Agencije, te projekt EU4AGRI u sklopu kojeg će 6 registriranih poljoprivrednih proizvođača u saradnji sa UNDP pokrenuti proizvodnju novih kultura i preradu proizvoda u ukupnoj vrijednosti 180.000,00 KM

Izrada i donošenje Odluka iz domena rada Službe

Tokom 2023. godine Služba za razvoj, poduzetništvo i resurse je aktivno učestvovala u izradi, donošenju i implementaciji Odluka koje je usvajalo Općinsko vijeće, čime je rad cjelokupnog Organa uprave kvalitativno unaprijeđen. Odluke usvojene tokom 2023. godine obuhvataju:

- Odluka o dopuni Odluke o komunalnim taksama i tarifi komunalnih taksa ("Službeni glasnik Općine Sanski Most", br. 1/23) - Odluka izmijenjena u smislu da se pri obručunu tarife komunalne takse za poslovne subjekte sa više poslovnica u Sanskom Mostu koeficijent položajne pogodnosti utvrđuje na osnovu broja zaposlenih.
- Odluka o dopuni Odluke o osnivanju Turističke zajednice Sanski Most ("Službeni glasnik Općine Sanski Most", br. 2/23) - Odluka dopunjena u smislu da se dodaje šifra djelatnosti Turističke zajednice u skladu sa KD 2010 odnosno sa Odlukom o klasifikaciji djelatnosti Bosne i Hercegovine.
- Odluka o usvajanju Programa utroška sredstava za "Podrška poljoprivredi po projektima i programu" utvrđenih Budžetom općine Sanski Most za 2023. god. ("Službeni glasnik Općine Sanski Most", br. 4/23) – Odlukom definiran Program utroška sredstava za unaprijeđenje primarne poljoprivredne proizvodnje u ukupnom iznosu od 500.000,00 KM za 14 mjera.
- Odluka o izmjenama Odluke o sigurnosti i regulaciji saobraćaja na području Općine Sanski Most ("Službeni glasnik Općine Sanski Most", br. 4/23) – Odlukom definiran novi režim saobraćaja u ljetnom periodu duž Prijedlorske ulice.

- Odluka o davanju na upravljanje, održavanje i korištenje područje oko vodopada Blihe Turističkoj zajednici Sanski Most ("Službeni glasnik Općine Sanski Most", br. 5/23) – Odlukom se definira prostor koji se daje na upravljanje TZ Sanski Most uz definiranje cijene ulaznice, u svrhu povećanja obima prihoda TZ Sanski Most.
- Informacija o analizi ankete o zadovoljstvu građana kvalitetom javnih usluga uz preporuke za plan unaprijeđenja ("Službeni glasnik Općine Sanski Most", br. 6/23) – Sprovedeno anketiranje 400 građana o zadovoljstvu kvalitetom javnih usluga, urađena analiza rezultata i date preporuke za unaprijeđenje stanja u oblastima obuhvaćenih anketom.
- Informacija o implementaciji Ugovora o pružanju javnih vodnih usluga (PSA) na području općine Sanski Most za period 2021-2022.godine ("Službeni glasnik Općine Sanski Most", br. 6/23) – Informacijom obuhvaćene sve aktivnosti koje su implementirane u saradnji sa JKP Vodovod i kanalizacija d.o.o. Sanski Most definirane Ugovorom o pružanju javnih vodnih usluga tokom 2021. i 2022. godine.
- Informacija o ostvarenju godišnjeg plana implementacije Strategije razvoja Općine Sanski Most za 2022. godinu - Izvještaj o razvoju ("Službeni glasnik Općine Sanski Most", br. 6/23) – Informacijom obuhvaćen obim implementacije Strategije lokalnog razvoja za 2022. godinu, odnosno stepen realizacije strateških projekta ekonomskog, okolišnog i društvenog razvoja, uz pregled makroekonomskih indikatora Općine Sanski Most.

U saradnji sa Službom za inspekcijske poslove, Služba za razvoj, poduzetništvo i resurse je redovno vršila izradu Informacija o aktivnostima na području rudnika Kamengrad a u skladu sa Ugovorom o dodjeli koncesije preduzeću Lager d.o.o. Posušje.

4. Obrazloženje neostvarenih ciljnih vrijednosti indikatora realizacije planiranih aktivnosti

Kao i proteklih godina, osnovni razlog za niži stepen realizacije projektnih aktivnosti i planiranih ciljeva je nedostatak podrške institucija viših nivoa vlasti u sufinansiranju planiranih projekata u smislu da javni pozivi za dostavu projekata uglavnom se raspisuju sredinom i krajem budžetske godine gdje se ugovori o realizaciji potpisuju krajem godine, tako da se procedura javnih nabavki a izvođače radova i nabavku usluga i opreme često prenose u narednu godinu.

S druge strane, naročito kod međunarodnih partnera omjeri sufinansiranja sve više idu nateret lokalne uprave gdje Općina mora preuzeti veći dio finansijske obaveze, a posebnu otežavajuću okolnost kod realizacije projekata usmjerenih ka razvoju ekonomije predstavlja i činjenica da lokalne uprave sve manje imaju pristupa ovim sredstvima, odnosno da se međunarodni i domaći partneri sve više direktno sarađuju sa privrednim subjektima, koji nažalost još nemaju dovoljno izgrađene kapacitete za samostalnu pripremu i realizaciju projekata ove vrste.

Poseban, a u zadnje vrijeme sve više naglašen problem u radu svih Službi općinskog organa uprave predstavlja kadrovski deficit gdje je značajan dio uposlenika koji su bili zaposleni na stručnim i operativnim poslovima penzionisan, a popunjavanje njihovih radnih mjesta ide nešto težom dinamikom obzirom da se stručna lica mlađe životne dobi uglavnom odlučuju na zaposlenje u privrednom sektoru uglavnom zbog povoljnijih ličnih primanja i lakše mogućnosti profesionalnog napredovanja i usavršavanja.

5. Zaključci i preporuke

U svrhu kvalitetnijeg i efikasnijeg obavljanja poslova iz svoje nadležnosti, Služba za razvoj, poduzetništvo i resurse kao operativna jedinica Jedinственог organa uprave predlaže slijedeće aktivnosti i mjere:

- a) na bazi iskustava iz BFC certifikacije nastaviti s mjerama unaprijeđenja poslovnog ambijenta u lokalnoj zajednici;
- b) unaprijeđivanjem postojećih baza podataka poboljšati protok informacija prema poduzetnicima;
- c) edukativno osnaživanje i osposobljavanje postojećih kadrova;
- d) uspostavljanje stimulatивnijeg modela podsticaja za zapošljavanje u sektoru poljoprivrede i privatnog poduzetništva iz budžetskih sredstava putem Javnih poziva, s posebnim osvrtom na mlade i žene u poduzetništvu;
- e) unaprijeđenje poslovne infrastrukture kroz završetak investicija u Poslovnoj zoni Šejkovača i rekonstrukciju postojeće i izgradnju nove u sklopu Poslovne zone Zdena
- f) stvaranje kvalitetnijih uslova života kroz održivi okolišni razvoj;
- g) pružiti svu neophodnu tehničku i administrativnu podršku radu i razvoju Turističke zajednice Sanski Most
- h) unaprijediti saradnju sa lokalnim Javnim preduzećima i ustanovama na način da se planovi i izvještaji javnih komunalnih preduzeća i ustanova uskladi sa dinamikom rada Općinskog organa uprave.
- i) unaprijediti institucionalnu saradnju sa dijasporom kroz projekte transfera znanja i tehnologija i stvaranja preduvjeta za nove investicije.
- j) Uskladiti komunikaciju sa organima Mjesnih zajednica u cilju kvalitetnijeg planiranja i realizacije infrastrukturnih projekata.

3.3.SLUŽBA ZA URBANIZAM, PROSTORNO UREĐENJE, GRAĐENJE I POSLOVNO-STAMBENE POSLOVE

1. Uvod

Općinska služba za urbanizam, prostorno uređenje, građenje i poslovno-stambene poslove, prema Pravilniku o unutrašnjoj organizaciji Jedinog općinskog organa uprave općine Sanski Most, broj: 01-02-3535/23 od 21.11.2013. godine ("Službeni glasnik općine Sanski Most, broj: 07/23), u svom sastavu ima dvije unutrašnje organizacione jedinice i to:

1. Odsjek za urbanizam, prostorno uređenje i građenje i
2. Odsjek za poslovno-stambene poslove i javne površine.

U odsjeku za urbanizam, prostorno uređenje i građenje obavljaju se poslovi koji se odnose na: provođenje utvrđene politike, izvršavanja i praćenje zakona, drugih propisa i općih akata iz oblasti prostornog uređenja, građenja, izrada nacrti i prijedloga propisa i drugih akata koje donosi Općinsko vijeće i Općinski načelnik, nomotehnička obrada tih propisa, davanje mišljenja, prijedloga i sugestija kod izrade propisa i drugih akata koje donose drugi nadležni organi, vođenje prvostepenog upravnog postupka o pitanjima iz nadležnosti Službe u domenu izdavanja urbanističke saglasnosti, odobrenja za građenje, upotrebne dozvole, izrada analiza, izvještaja, informacija i drugih stručnih i analitičkih materijala za Općinsko vijeće i Općinskog načelnika, prikupljanje i vršenje statističke obrade podataka o poslovima iz oblasti za koje je osnovana, uspostavljanje, vođenje i ažuriranje propisanih evidencija iz djelokruga rada Službe, izdavanje uvjerenja o činjenicama o kojima se vode službene evidencije i uvjerenja o činjenicama o kojima se ne vode službene evidencije, učestvovanje u procesima strateškog planiranja i realizaciji strategije, posebno kad je riječ o pripremi realizaciji projekata i programa koji su u skladu sa planom implementacije uključeni u godišnji plan rada službe te praćenje realizacije dodjeljenih projekata/programa, predlaže izradu i provodi procedure usvajanja prostorno-planskih dokumenata, vršenje stručnih poslova u pripremi i provođenju planskih akata (prostorni plan, urbanistički plan, regulacioni planovi, urbanistički projekti i planovi parcelacije), vršenje analitičkog praćenja stanja i kretanja u oblastima prostornog uređenja i građenja, vršenje stručnih administrativnih poslova za određene komisije i druga radna tijela Općinskog vijeća i Općinskog načelnika.

U odsjeku za poslovno-stambene poslove i javne površine obavljaju se poslovi koji se odnose na: provođenje utvrđene politike, izvršavanja i praćenje zakona, drugih propisa i općih akata iz poslovno-stambene oblasti, izrada nacrti i prijedloga propisa i drugih akata koje donosi Općinsko vijeće i Općinski načelnik, nomotehnička obrada tih propisa, davanje mišljenja, prijedloga i sugestija kod izrade propisa i drugih akata koje donose drugi nadležni organi, vođenje prvostepenog upravnog postupka o pitanjima iz nadležnosti Službe u domenu iz rješavanja u upravnim stvarima iz poslovno-stambene oblasti, izrada analiza, izvještaja, informacija i drugih stručnih i analitičkih materijala za Općinsko vijeće i Općinskog načelnika, izdavanje uvjerenja o činjenicama o kojima se vode službene evidencije i uvjerenja o činjenicama o kojima se ne vode službene evidencije, vođenje evidencije u ratnim dejstvima oštećenih i uništenih stambenih objekata, vođenje evidencije stambenog fonda, statusa stanova i evidenciju poslovnih prostorija i zgrada u vlasništvu Općine, vrši sve stručne i administrativne poslove iz oblasti stambene politike, otkup stanova, dodjela stambene jedinice i novčanih sredstava na ime alternativnog smještaja, izdavanje u zakup stambenog fonda i poslovnih prostorija i zgrada, izdavanje u zakup javnih površina na privremeno korištenje, vrši izbor i imenovanje pravne osobe kao prinudnog upravitelja, vršenje drugih upravnih i stručnih poslova propisanih zakonom i drugim propisima.

Prema Pravilniku o unutrašnjoj organizaciji Jedinog općinskog organa uprave Sanski Most u okviru Službe je sistematizirano ukupno 15 radnih mjesta (1 rukovodeći državni službenik, 8 državnih službenika i 6 namještenika).

Trenutno je popunjeno ukupno 9 radnih mjesta i to: 1 rukovodeći državni službenik, 4 državnih službenika i 4 namještenika.

Struktura zaposlenih po stručnoj spremi		Struktura zaposlenih po polu	
		Muški	Ženski
VSS +	5	1	4
VŠS	2	-	2
SSS	2	1	1
NK -	-	-	-
Ukupno	9	2	7

Prema Pravilniku o unutrašnjoj organizaciji jedinog općinskog organa uprave Općine Sanski Most u toku godine ostalo je upražnjeno još 6 radnih mjesta državnih službenika i namještenika i to:

Šef odsjeka za poslovno-stambene poslove i javne površine 1 izvršilac

Stručni savjetnik za poslove upravljanja nekretninama iz stambeno-poslovne oblasti..... 1 izvršilac

Viši referent za administrativne poslove iz poslovno-stambene oblasti i javnih površina.. 1

izvršilac Stručni savjetnik za poslove urbanizma..... 1 izvršilac

Stručni saradnik za pripremu izrade prostorno-planske dokumentacije..... 1 izvršilac

Viši referent za administrativno-tehničke poslove i pripremu urbanističke dokumentacije. 1 izvršilac

2. Sažetak

Poslovi i zadaci službe vezani za oblast urbanizma, prostornog uređenja i građenja spadaju u najsloženije poslove iz djelokruga nadležnosti općinskog Organa uprave. Zahtjevi koji se odnose na oblast prostornog uređenja i građenja i koji se zaprimaju i rješavaju kao upravni akti su: zahtjevi za urbanističku saglasnost, zahtjevi za odobrenje za građenje, zahtjevi za upotrebu objekata. Zahtjevi se odnose na planiranu gradnju i legalizaciju objekata različitih namjena: porodično- stambene, poslovne, proizvodne, infrastrukturne, javne itd. Pored navedenog obavljaju se i drugi poslovi stručno-tehničke prirode koji nisu upravni akti, a odnose se na izradu lokacijskih informacija, izvoda iz planskih dokumenata, zatim poslovi Nosioca pripreme za izradu planskih dokumenata koji uključuju izradu projektnih zadataka, organiziranja javnih rasprava u postupku

donošenja planskih dokumenata uključujući sjednice Savjeta Plana, te pripremanje i predlaganje odluka koje usvaja Općinsko vijeće.

U sastavu Općinske službe za urbanizam, prostorno uređenje, građenje i poslovno-stambene poslove obavljaju se i upravni, stručni i drugi poslovi iz poslovno-stambene oblasti. Zahtjevi koji se odnose na poslovno-stambenu oblast i koji se zaprimaju kao upravni akti su: zahtjevi za dodjelu stambene jedinice na ime alternativnog smještaja, zahtjevi za dodjelu novčanih sredstava na ime alternativnog smještaja, zahtjevi za privremeno korištenje javnih površina i poslovi imenovanja prinudnog upravitelja. Pored toga obavljaju se i drugi poslovi koji nisu upravni akti, a odnose se na izdavanje u zakup stambenog fonda i poslovnih prostorija i zgrada, vođenje evidencije stambenog fonda, statusa stanova i evidencije poslovnih prostorija i zgrada u vlasništvu Općine.

Služba za urbanizam, prostorno uređenje, građenje i poslovno-stambene poslove u izvještajnom periodu zaprimila je 450 zahtjeva za upravno rješavanje a riješeno je 421 upravni predmet I to (295 predmeta iz 2023.godine + 126 predmeta iz prethodnih godina). U izvještajnom periodu zaprimljeno je 117 predmeta po kojima se ne vodi upravni postupak, dok su u postupcima obrade zahtjeva za izdavanje urbanističke saglasnosti zatražena 104 stručna mišljenja nosioca izrade Prostornog plana i izrađeno je 76 urbanističko.-tehničkih uslova.

3. SPROVEDENE AKTIVNOSTI NA REALIZACIJI GODIŠNJEG PLANA JLS

3.2. Aktivnosti iz redovne nadležnosti

Rb.	PLANIRANI Projekti, mjere i redovni poslovi	Veza sa strategijom	Veza sa programo m	Rezultati (u tekućoj godini)		Planirana sredstva (tekuća godina)			Ostvarena sredstva (tekuća godina)		
				Planirani	Ostvareni (Broj rješениh predmeta)	UKUPNO	Budžet JLS	Eksterni izvori	UKUPNO	Budžet JLS	Eksterni izvori
1	Poslovi vođenja upravnog postupka i rješavanje najsloženijih upravnih stvari u up.postupku za izdavanje urbanističke saglasnosti, odobrenja za građenje, rješenja o izvedenom stanju, upotrebnih dozvola, izrada urbanističko- tehničkih uslova, pregled projektne dokumentacije i izrada obračuna komunalije, rente i			Vrši se u propisanim rokovima bez kašnjenja	421						

	skloništa										
2	Poslovi izrade lokacijskih informacija			Vrši se u propisanim rokovima bez kašnjenja	2						
3	Poslovi planiranja i izrade prostorno-planske dokumentacije			Vrši se u propisanim rokovima bez kašnjenja	4						
4	Poslovi zakupa poslovnih prostora, stanova i javnih površina, postupak dodjele stambene jedinice i novčanih sredstava na ime alternativnog smještaja, poslovi imenovanja prinudnog upravitelja			Vrši se u propisanim rokovima bez kašnjenja	415						

Tokom obrade predmeta i zahtjeva za urbanističku saglasnost za pojedinačne lokacije investitora tražena su stručna mišljenja nosioca izrade Prostornog plana IG Banja Luka i tom prilikom skenirana i dostavljena sva potrebna dokumentacija. Po redovnom postupku, na radnom mjestu Stručnog savjenika za poslove urbanizma rađene su aktivnosti kao što su:

- obilazak terena po potrebi i utvrđivanje relevantnih činjenica, odnosno utvrđivanje mogućnosti izgradnje, dogradnje ili nadogradnje svih vrsta novih objekata i isto tako utvrđivanje mogućnosti legalizacije postojećih, već izgrađenih objekata. Ovaj posao ogleda se prvo u pregledanju dostavljenih i dostupnih katastarskih podataka, preko svih vrsta podloga, od karata izrađenih na papiru do elektronskih karata.
- Uz obilazak terena u svakom zahtjevu, nakon što se utvrdi lokacija predmetnog zemljišta i planiranog/izgrađenog objekta, utvrđuje se pripadnost istog određenoj građevinskoj zoni, Navedeno znači da u ovoj prvoj radnoj fazi utvrđujemo da li se predmetno zemljište nalazi na prostoru na kojem je dozvoljena gradnja određenog tipa objekata (uže i šire urbano područje grada, urbana područja naselja) ili nije dozvoljena gradnja, nakon čega se predmetni zahtjev odbija, a sve prema usvojenom Nacrtu Prostornog plana Općine.
- Prema stručnom mišljenju utvrđuje se da li planirana građevina (ili već izgrađena građevina) zadovoljava sve potrebne i propisane urbanističke i prostorne parametre i uslove, u smislu horizontalnih (dimenzije osnove) i vertikalnih gabarita (spratnosti), koeficijentata izgrađenosti i iskorištenosti, pozicije na parceli, udaljenosti od susjednih građevinskih parcela i objekata, mogućnost pristupa na izgrađenu ili planiranu saobraćajnicu, kao i svi drugi relevantni uslovi izgradnje za pojedini tip objekata.
- pregled projektne dokumentacije, za građevinu koja se gradi ili legalizuje dostavlja se projektna dokumentacija, izrađena u skladu sa odredbama Zakona o prostornom uređenju i građenju ("Sl. glasnik USK", broj 12/13 i 3/16) i odredbama Uredbe o vrsti, sadržaju, označavanju i čuvanju, reviziji i nostrifikaciji projektne dokumentacije ("Sl. glasnik USK", broji 3/13) ili za izgrađene građevine u skladu sa odredbama Odluke o legalizaciji bespravno započelih ili izgrađenih građevina i dijelova građevina na području općine Sanski Most ("Sl. glasnik općine broj 6/20).

Dostavljeni Idejni projekat odnosno Arhitektonski snimak izvedenog stanja, sastoji se iz više dijelova - faza (arhitektonski projekat, projekat konstrukcije, projekat instalacija vodovoda i kanalizacije, projekat elektro faze, projekat mašinskih instalacija, sve zavisno od tipa objekta). Svi dijelovi projekta se pregledaju, odnosno kontrolira se sadržaj istog, te ukoliko nije kompletiran prema sadržaju iz navedene Uredbe o vrsti... /Odluke o legalizaciji ... zatraži se dopuna projektne dokumentacije u zakonskom roku.

- Isto tako utvrđuje se da li pravno lice koje je izradilo projektnu dokumentaciju ima potrebna ovlaštenja za izradu iste,
- nakon svega navedenog zahtjev ide na obradu kod službenika nadležnog za raspisivanje Javnog poziva i prikupljanje prethodnih saglasnosti od nadležnih javnih ustanova i preduzeća ili drugih lica, nakon čega, po dostavljenim saglasnostima, izrađujemo urbanističko-tehničke usluge, koji jasno definišu sve uslove gradnje i polazna su osnova prikupljanja dalje dokumentacije o građenju.
- učešće u komisijama koje su direktno vezane za poslove Službe za urbanizam, prostorno uređenje i građenje.

U Službi za urbanizam, prostorno uređenje, građenje i poslovno-stambene poslove, u Odjeljenju za urbanizam sistematizovana su dva radna mjesta za državne službenike- stručni savjetnici za upravno rješavanje i koja su popunjena. Njihovi poslovi obuhvataju obradu zahtjev stranka i vođenja upravnog postupka po tim zahtjevima a tiču se: izdavanja rješenja o urbanističkim saglasnostima za izgradnju građevina i zahvata, za izdavanje naknadnih urbanističkih saglasnosti za već započetu gradnju građevina i zahvata i urbanističkih saglasnosti za izgrađene građevine, za izdavanje rješenja o odobrenju za građenje i naknadnih odobrenja za građenje, izdavanja rješenja

o utvrđenim naknadama (za rentu, komunalije, za oslobađanje od izgradnje skloništa), te i rješenja

o upotrebi objekata, kao i druge poslove vezane za zahtjeve stranaka (vođenje evidencija, izdavanje uvjerenja, davanje raznih odgovora i dr.), i vezane za nadležnost Službe.

Vremenski rok za rješavanje zahtjeva stranaka za izdavanje navedenih upravnih akata određen je Zakonom o prostornom uređenju i građenju USK, te i Zakonom o upravnom postupku. U većini slučajeva taj rok je ispoštovan, odnosno ukoliko je u postupku pribavljena i dostavljena zakonom pripisana dokumentacija, izdavanje navedenih akata o građenju se izdaje odmah po obradi zahtjeva. Do zastoja u rješavanju podnesenih zahtjeva većinom dolazi iz razloga čekanja na dobijanje potrebnih saglasnosti komunalnih preduzeća i drugih organa i službi, bez čijih saglasnosti se ne mogu izdati traženi akti, a što nije u nadležnosti ove Službe, niti ona može utjecati na brzinu dobijanja istih, te se na izdavanje traženih akata čeka i zbog nemogućnosti investitora plaćanju naknada utvrđenih zakonima, zbog čega investitori traže produženje roka plaćanja naknada. U takvim slučajevima se na traženje investitora plaćanje odgađa za neko vrijeme, te se ostavlja investitoru vrijeme za izmirenje naknada (kao što su komunalija, renta, naknada za sklonište, poljoprivredna saglasnost).

Također, složenost postupaka izdavanja akata o građenju (urbanističke saglasnosti i odobrenja za građenje) utiče na dužinu trajanja ovih postupaka, kao i nedovoljna definisanost odredaba Zakona

o prostornom uređenju i građenju, različita mišljenja i sudska praksa u odlukama drugostepenog organa i sudova (u istim ili sličnim predmetnim situacijama donesene su različite odluke). Takođe na sporost rješavanja predmeta utiče i obaveza uključivanja susjeda u postupke izdavanja akata o građenju kao zainteresovanih lica (koji u pojedinim slučajevima zloupotrebljavaju susjedsko pravo i iz ličnih razloga osporavaju izdavanje akata o građenju), potom neriješeni imovinsko-pravni odnosi kao i loša finansijska situacija.

U toku obrade predmeta, po redovnom postupku, na radnom mjestu Višeg samostalnog referenta za poslove građenja rađene su aktivnosti kao što su :

- analiziranje i usklađivanje pojedinih dijelova u predmetu te dorada/dopuna istih u koliko ima nedostataka
- izlazak na teren, posao koji zahtjeva: pripremu i lociranje predmetne građevine na osnovu katastarskih podataka, katastarska čestica i katastarska općina te na službenoj Internet stranici preglednika Geo-portala, organiziranje prijevoza i izlazak na teren zatim izrada zapisnika (Uviđaj o stanju na terenu, prije izdavanja odobrenja za građenje) .
- pregled projektne dokumentacije, za građevinu koja se gradi dostavlja se projektna dokumentacija, izrađena u skladu sa odredbama Zakona o prostornom uređenju i građenju ("Sl. glasnik USK", broj 12/13 i 3/16) i odredbama Uredbe o vrsti, sadržaju, označavanju i čuvanju, reviziji i nostrifikaciji projektne dokumentacije ("Sl. glasnik USK", broji 3/13) ili za izgrađene građevine u skladu sa odredbama Odluke o legalizaciji bespravno započelih ili izgrađenih građevina i dijelova građevina na području općine Sanski Most ("Sl. glasnik općine broj 6/20).

Dostavljeni Idejni projekat odnosno Glavni projekat, sastoji se iz više dijelova -faza (arhitektonski projekat, projekat konstrukcije, projekta instalacija vodovoda i kanalizacije, projekat elektro faze, projekat mašinskih instalacija...). Svi dijelovi projekta se pregledaju, odnosno kontrolira se sadržaj istog, te ukoliko nije kompletiran prema sadržaju iz navedene Uredbe o vrsti... /Odluke o legalizaciji ... zatražena je dopuna projektne dokumentacije u zakonskom roku.

Također, napominjemo da Glavni projekat koji podliježe reviziji, odnosno dostavljeni Glavni projekat i revizija projektne dokumentacije, često se vraća na doradu iz tehničkih razloga ili iz nepoštivanja zakonskih propisa.

- obračun naknade za uređenje građevinskog zemljišta, na osnovu dostavljene projektne dokumentacije, Zakona o građevinskom zemljištu i Odluke o utvrđivanju prosječne konačne cijene 1m² korisne stambene površine na području općine za prethodnu godinu, urađen je obračun naknade za predmete u postupku Urbanističke saglasnosti,
- obračuna naknade za uređenje građevinskog zemljišta - na osnovu dostavljene projektne dokumentacije, Zakona o građevinskom zemljištu i Odluke o utvrđivanju visine rente po zonama na području općine Sanski Most za 2022-u godinu godinu, urađen je obračun naknade za predmete u postupku Odobrenja za građenje,
- obračun naknade po osnovu zaštite i spašavanja ljudi i materijalnih dobara od prirodnih i drugih nesreća (SKLONIŠTE) - na osnovu dostavljene projektne dokumentacije i člana 54. Zakona o zaštiti i spašavanju ljudi i materijalnih dobara od prirodnih i drugih nesreća (Sl. novine Federacije BiH, broj: 39/03, 22/06 i 43/10), obračunata ja naknada za izgradnju skloništa u iznosu od 1% od ukupne vrijednosti građevinskog dijela objekta i unutrašnjih instalacija za predmetni objekt koji podliježe ovoj naknadi.
- obavljani su i poslovi po nalogu općinskog načelnika za praćenje realizacije Ugovora o izmjeni i dopuni Glavnog projekta zgrade općine, tražena je dopuna projekta, izrada revizije
- pokrenut je postupak javne nabavke za izgradnju društvenog doma MZ Vrhpolje – krovna konstrukcija, prema dostavljenoj projektnoj dokumentaciji od GRAPING d.o.o. Ključ broj: 136/22 od oktobar 2022 godine.

Općinsko vijeće općine Sanski Most je dana 18.07.2019. godine usvojilo Prostornu osnovu Prostornog plana općine Sanski Most za vremenski period od 20 godina. Nakon usvajanja Prostorne osnove, ista je stavljena na javni uvid u trajanju od 30 dana u periodu od 29.07.2019 do 29.08.2019. godine. U tom periodu zaprimljeno je 28 primjedbi. Dana 22.08.2019. godine održan je sastanak Savjeta plana. Dana 03.09.2019. godine održana je Javna rasprava na temu Prostorna osnova Prostornog plana općine Sanski Most.

Kako Novelirana studija upotrebne vrijednosti zemljišta koja je izrađena za Prostorni plan USK za vremenski period od 20 godina, nije snimila ažurno stanje na terenu za područje općine Sanski Most, Općinsko vijeće je donijelo Odluku o davanju saglasnosti gdje je definisano da se umjesto Nivelirane studije upotrebne vrijednosti zemljišta Prostorni plan općine Sanski Most za vremenski period od 20 godina radi na osnovu postojećeg stanja na terenu.

Nosilac izrade je dana 22.02.2022. godine dostavio Prednacrt Prostornog plana općine Sanski Most za vremenski period od 20 godina.

Prednacrt je revidiran i stavljen na Javni uvid u trajanju od 30 dana od 29.03.2022-29.04.2022. godine. Dana 17.05.2022. godine održan je Savjet plana, a dana 18.05.2022. godine održana je i Javne rasprava. Tokom trajanja Javnog uvida na Prednacrt Prostornog plana zaprimljeno je ukupno 166 primjedbi.

Iste su obrađene kroz stav Nosioca pripreme i prosljeđene dalje Nosiocu izrade plana.

Dana 18.05.2021. godine zaključen je Ugovor između IG Banja Luka i Općine Sanski Most o izradi Strategije procjene okoliša Prosrornog plana općine Sanski Most (SEA).

Dana 06.02.2023. godine Općinsko vijeće općine Sanski Most je donijelo Odluku o usvajanju Nacrta Prostornog plana općine Sanski Most za vremenski period od 20 godina ("Službeni glasnik Općine Sanski Most", broj 1/23)

Javni uvid na Nacrt Prostornog plana održan je u periodu od 15.02.2023.do 15.04. 2023.godine (60 dana). Glavna Javna rasprava na Nacrt Prostornog plana održana je dana 28.04.2023.godine. Ukupno na Nacrt Prostornog plana zaprimljeno je 112 primjedbi i iste su prosljeđene nosiocu izrade na dalju obradu.

Nacrt Strategije o procjeni utjecaja na okoliš (SEA) usvojen je 28.11.2023.godine na 28.sjednici Općinskog vijeća i upućuje na javnu raspravu u trajanju od 15 dana. Javni uvid održan je u periodu od 04.12.2023. do 18.12.2023.godine, dok je glavna rasprava održana dana 19.12.2023.godine. Na navedeni Nacrt bila je uložena samo jedna primjedba, koja je obrađena u samom Prijedlogu.

U okviru referata za zakup poslovnih prostora i javnih površina u toku 2023.godine obavljani su slijedeći poslovi i radni zadaci:

- unošenje, koordinacija i logička provjera u bazi poslodataka poslovnih prostora u vlasništvu Općine Sanski Most i devastiranih objekta na području općine
- sačinjavanje ugovora o zakupu poslovnih prostora u vlesništvu Općine Sanski Most i ugovora o zakupu javnih površinama
- donošenje rješenja o odobravanju korištenja javnih površina u vlesništvu Općine Sanski Most
- analitičko praćenje zakupaca i izmirenje zakupnih obavezama-evidentiranje promjena tokom zakupnog odnosa
- obilazak terena, sačinjavanje zapisnika o stanju na terenu i izdavanje uvjerenja za iste
- poduzimanje mjera u cilju efikasnije realizacije naplate.

4. OBRAZLOŽENJE NEOSTVARENIH CILJNIH VRIJEDNOSTI INDIKATORA REALIZACIJE AKTIVNOSTI IZ GODIŠNJEG PLANA JLS

Općinska služba za urbanizam, prostorno uređenje, građenje i poslovno-stambene poslove nema neostvarenih ciljnih vrijednosti na realizaciji aktivnosti koje su proizašle iz strateških i drugih programskih dokumenata godišnjeg plana, iz razloga što nemamo aktivnosti iz strateških i drugih programskih dokumenata, nego redovne aktivnosti koje obavljamo u kontinuitetu u skladu sa propisima koji regulišu nadležnost poslova Službe

5. ZAKLJUČCI I PREPORUKE

Planska dokumentacija kao što je Prostorni plan Federacije još nije usvojen dok je Kantonalni Prostorni plan USK-a usvojen 15.11.2023.godine i ti planovi trebaju biti osnov za usvajanje općinskih prostornih planova koji su opet osnov za izradu urbanističkih i provedbenih planova.

Općina Sanski Most u 2023.godine suočila se sa problemom obustave pretvorbe poljoprivrednog u građevinsko zemljište za područja koja nisu pokrivena prostorno-planskom dokumentacijom. S tim u vezi obustavljena je pretvorba poljoprivrednog u građevinsko zemljište od strane Kantonalnog Ministarstva za poljoprivredu USK-, a samim tim je onemogućeno izdavanja akata za građenje (građevinskih dozvola). Rješenje ovog problema je usvajanje Prostornog plana Sanski Most, te se ubrzo očekuje od nosioca izrade Instituta za građevinstvo Banja Luka da u što kraćem i bržem roku dostavi Općini Sanski Most Prijedlog Prostornog plana Općine kako bi Služba mogla zatražiti saglasnost od Kantonalnog Ministarstva za građenje i u konačnosti dati na usvajanje Prostorni plan Općine Općinskom vijeću, s čim bi se riješio i problem pretvorbe zemljišta i izdavanja građevinskih dozvola.

Cilj je i obaveza Općine da cijelo urbano područje grada, prvenstveno uže urbano područje grada bude obuhvaćeno detaljnim planovima - regulacionim planovima ili urbanističkim projektima što će se planirati i realizirati u narednom periodu.

Planskim dokumentima određuje se strukturalna podjela, namjena i načini korištenja i upravljanja prostorom, te kriteriji i smjernice za uređenje i zaštitu prostora Kantona, odnosno općina. Posebnu pažnju treba posvetiti ublažavanju posljedica bespravne gradnje, ažuriranje i uspostavljanje baze podataka potrebnih za planiranje.

Shodno predhodno izloženom, kako bi se izrada novih i izmjene i dopune postojećih planskih dokumenata što kvalitetnije riješilo i poboljšalo, potrebno je ažurirati stanje na terenu sa katastarskim podlogama, na kojima će se bazirati daljnje planiranje.

Da bi služba poboljšala efikasnost i kvalitet u obavljanju zadataka iz svoje nadležnosti, potrebno je:

- utvrditi prioritete pri izradi prostorno-planske dokumentacije,
- pristupiti rješavanju bespravne gradnje uz aktivno učešće svih zainteresovanih,
- radi sprečavanja bespravne gradnje ostvariti bolju saradnju sa urbanističko-građevinskom inspekcijom u cilju utvrđivanja plana rada i prioriteta,
- računarsku opremu uskladiti sa vrstom poslova na radnim mjestima iz oblasti prostornog uređenja i građenja,
- radni prostor u kome rade uposlenici, kao i kancelarijski namještaj prilagoditi vrsti i obimu poslova koje ova Služba obavlja, te broju uposlenika i velikom broju stranaka-građana i predstavnika drugih institucija sa kojima ova Služba saraduje.

3.4. SLUŽBA ZA FINANSIJE, TREZOR I ZAJEDNIČKE POSLOVE

1. Uvod

Lokalna samouprava se organizuje i ostvaruje u općinama kao jedinicama lokalne samouprave, a izvršavaju je organi jedinice lokalne samouprave i građani u skladu sa Ustavom, Zakonom i Statutom.

Za vršenje poslova lokalne samouprave i upravnih poslova iz samoupravnog djelokruga općine, prenesenih poslova iz nadležnosti Federacije i Kantona, te vršenje stručnih, administrativno-tehničkih i drugih poslova od zajedničkog interesa osnivaju se općinski organi uprave. Odlukom o organizaciji i djelokrugu rada Jedinistvenog općinskog organa uprave općine Sanski Most, kao organizaciona jedinica osnovana je Općinska služba za finansije, trezor i zajedničke poslove (u daljem tekstu: Služba).

U Općinskoj službi za finansije, trezor i zajedničke poslove obavljaju se poslovi i zadaci vezani za izradu prednacrt, nacrt, prijedloga i rebalansa budžeta, ostalih normativnih akata vezanih za budžet i njegovo izvršenje, izrada analiza, informacija i drugih analitičkih i stručnih materijala o izvršenju budžeta. U nadležnosti Službe je vođenje i prvostepenog upravnog postupka i izdavanje uvjerenja o činjenicama i podacima za koje se vodi službena evidencija, te praćenje, izvještavanje i izvršenje prihoda i rashoda organa uprave po vrstama i korisnicima. Pored navedenog, Služba sprovodi i redovne stručno-operativne poslove pomoćne djelatnosti, sprovodi postupke javnih nabavki za potrebe organa uprave u skladu sa pozitivnim zakonskim propisima, te sprovodi tekuće i investiciono održavanje imovine u vlasništvu Općine. Služba obavlja i računovodstveno- materijalne poslove za mjesne zajednice, kao i trezorske poslove svih budžetskih korisnika.

Poslovi Službe raspoređeni su u okviru sljedećih odsjeka i to:

- Odsjek za budžet
- Odsjek za finansije i trezor
- Odsjek za zajedničke poslove i javne nabavke

Prema Pravilniku o unutrašnjoj organizaciji Jedinistvenog općinskog organa uprave Sanski Most u okviru službe je sistematizirano ukupno 41 radno mjesto (14 državnih službenika, 27 namještenika) dok je trenutno uposleno njih 27.

Trenutni kadrovi nisu dovoljni za obavljanje osnovnih poslova propisanih Pravilnikom, te je neophodno popuniti radna mjesta državnih službenika i to: Šefa odsjeka za budžet, Šefa odsjeka za finansije i trezor, Stručni savjetnik za računovodstvo.

STRUKTURA ZAPOSLENIH PO STRUČNOJ SPREMI		STRUKTURA ZAPOSLENIH PO SPOLU	
		M	Ž
VSS	6	2	4
VŠS	1	1	-
SSS	14	10	4
NK-	6	1	5
UKUPNO	27	14	13

2. Sažetak aktivnosti službe na realizaciji Godišnjeg plana rada

2.1. Aktivnosti iz redovne nadležnosti

U skladu sa nadležnostima Općinske službe za 2023. godinu planirane su aktivnosti koje se kontinuirano u skladu sa nadležnostima službe i zakonskim propisima rješavaju u predviđenom roku.

2.1.1 Praćenje zakona i drugih propisa i usklađivanje normativno – pravnih akata iz nadležnosti službe sa istima

U Službi za finansije, trezor i zajedničke poslove obavljaju se poslovi i zadaci vezani za izradu prednacrt, nacrt i prijedloga i rebalansa budžeta, ostalih normativnih akata vezanih za budžet i njegovo izvršenje, izrada analiza, informacija i drugih analitičkih i stručnih materijala o izvršenju budžeta i iz oblasti finansija. U nadležnosti Službe je vođenje i prvostepenog upravnog postupka i izdavanje uvjerenja o činjenicama i podacima za koje se vodi službena evidencija, te praćenje, izvještavanje i izvršenje prihoda i rashoda organa uprave po vrstama i korisnicima. Pored navedenog, Služba sprovodi i redovne stručno – operativne poslove pomoćne djelatnosti, sprovodi postupke javnih nabavki za potrebe organa uprave u skladu sa pozitivnim zakonskim propisima, kao i praćenje realizacije ugovora o nabavci, te sprovodi tekuće i investiciono održavanje imovine u vlasništvu Općine. Služba obavlja i računovodstveno-materijalne poslove za mjesne zajednice, kao i trezorske poslove svih budžetskih korisnika.

2.1.2 Podnošenje finansijskih izvještaja

Služba je u predviđenom roku dostavila godišnje izvještaje o izvršenju budžeta za period 01.01.-31.12.2022.god. kantonalnom ministarstvu finansija i Općinskom vijeću.

Periodični izvještaji za period 01.01.-31.03.2023. god., 01.01.-30.06.2023., 01.01.-30.09.2023. su također dostavljeni u predviđenom roku.

2.1.3. Poslovi upravnog rješavanja u upravnim stvarima iz nadležnosti Službe

U izvještajnom periodu od 01.01.-31.12.2023.godine, Služba za finansije, trezor i zajedničke poslove je zaprimila 159 predmeta :

- 86 predmeta se odnose na naknade za porodilje - riješeni u zakonskom roku, svi su po zahtjevu stranke i svi su uvaženi
- 27 predmeta se odnosi na uplate po Zaključku sa tekuće rezerve - riješeni u zakonskom roku, svi su po zahtjevu stranke i svi su uvaženi
- 6 predmeta se odnosi na povrat pogrešno uplaćenih sredstava - riješeni u zakonskom roku, svi su po zahtjevu stranke i svi su uvaženi
- 29 predmeta se odnosi na ostale grantove pojedincima i udruženjima - riješeni u zakonskom roku, svi su po zahtjevu stranke i svi su uvaženi
- 5 predmeta se odnosi na Fondaciju za utvrđivanje istine o stradanju civila - riješeni u zakonskom roku, svi po zahtjevu stranke i svi su uvaženi
- 6 predmeta se odnosi na isplatu sa koda za Obilježavanje značajnih datuma - riješeni u zakonskom roku, svi po zahtjevima stranki i svi su uvaženi.

2.1.4. Izrada Prijedloga odluka, izvještaja i informacija u skladu sa Programom rada Općinskog vijeća

Služba je prema Programu Općinskog vijeća za 2023. godinu odradila u predviđenom roku slijedeće:

- Plan rada Službe za finansije, trezor i zajedničke poslove za 2023.godinu
- Prijedlog Odluke o usvajanju Plana o utrošku namjenskih sredstava za 2023.godinu
- Izvještaj o izvršenju Budžeta za period 01.01.-31.12.2022.godine
- Izvještaj o izvršenju Budžeta za period 01.01.-31.03.2023.godine
- Izvještaj o izvršenju Budžeta za period 01.01.-30.06.2023.godine
- Izvještaj o izvršenju Budžeta za period 01.01.-30.09.2023.godine
- Nacrt Budžeta općine Sanski Most za 2024.godinu
- Prijedlog Budžeta općine Sanski Most za 2024.godinu
- Trogodišnji plan rada Službe za finansije, trezor i zajedničke poslove za period 2024.-2026.

2.1.5. Knjigovodstveni poslovi, poslovi likvidature - računska kontrola i vođenje evidencije ulaznih i izlaznih faktura

U obračunskom periodu je proknjiženo 1.548 izvoda, 71 komisija i upravnih odbora, 8 sjednica Općinskog vijeća i 12 paušala, te plate za Organ uprave, JU „Narodna biblioteka“, Općinsko vijeće i Pravobranilaštvo. Izdano je 1.497 faktura, evidentirane kroz knjigu izlaznih faktura koji se odnose na kirije za iznajmljivanje poslovnih prostora, na zakup građevinskog zemljišta, kirije za iznajmljivanje stanova u vlasništvu Općine i na ime servisiranja PPA aparata.

Služba redovno prati naplatu istih, a izdato je 76 opomena za kašnjenje plaćanja navedenih računa.

Zaprimljeno je i proknjiženo 903 ulazna računa, evidentiranih kroz knjigu ulaznih faktura.

U obračunskom periodu izrađeni su i mjesečni izvještaji plaćanja poreza po obrascu P PDV i isti su dostavljeni poreznoj upravi u zakonski predviđenom roku.

2.1.6. Postupak provođenja javnih nabavki Općinski načelnik je na prijedlog općinskih službi i raspoloživih sredstava u Budžetu općine Sanski Most za 2023. godinu, dana 13.01.2023. godine, usvojio Plan javnih nabavki Jedinственog općinskog organa uprave općine Sanski Most za 2023. godinu. Ukupan broj planiranih nabavki za robe, usluge i radove bio je 111, a potpisano je 73 ugovora o uslugama konkurentskim zahtjevom i otvorenim postupkom, što je indeks realizacije od 65,77 %. Za otvorene postupke i konkurentske zahtjeve za dostavljanje ponuda obavještenja su se objavljivala na portalu javnih nabavki u sistemu “e-nabavke”, dok se za pregovaračke postupke bez objave obavještenja i direktne sporazume, nakon zaključenog ugovora, na portalu javnih nabavki kreirao izvještaj o provedenom postupku javne nabavke. Treba naglasiti da za pojedine nabavke raspisane krajem 2023. godine još nije završen postupak.

Tokom godine, a što je u skladu sa članom 2. Odluke o usvajanju Plana javnih nabavki, vršene su brojne izmjene i dopune navedenog plana. Izmjene su se odnosile na brisanje pojedinih nabavki, izmjene procijenjenih vrijednosti planiranih nabavki kao i dopune sa novim nabavkama za koje su se naknadno stvorili uslovi za njihovo raspisivanje.

Također, treba naglasiti da se pod brojem rješenja o pokretanju postupka u okviru jednog postupka donose i rješenja o osnivanju i imenovanju komisije za javne nabavke, eventualna pojašnjenja iz ponude ponuđača, zahtjevi za ispravkom računске greške, zapisnici o ocjeni ponuda, preporuke Općinskom načelniku kao i odluke o izboru najpovoljnijeg ponuđača ili odluke o poništenju postupka iz razloga navedenih u Zakonu o javnim nabavkama i na kraju zaključenje ugovora o nabavci robe, usluga i radova.

Naprijed navedeno se ne odnosi na direktne sporazume, osim donošenja ugovora. 10.12.2022. godine stupile su na snagu Izmjene i dopune Zakona o javnim nabavka, objavljene u “Službenom glasniku BiH”, broj: 59/22.

3.5.SLUŽBA ZA OPĆU UPRAVU I DRUŠTVENE DJELATNOSTI

1. Uvod

Lokalna samouprava se organizuje i ostvaruje u općinama kao jedinicama lokalne samouprave, a izvršavaju je organi jedinice lokalne samouprave i građani uskladu sa Ustavom, Zakonom i Statutom.

Za vršenje poslova lokalne samouprave i upravnih poslova iz samoupravnog djelokruga općine, prenešenih poslova iz nadležnosti Federacije i kantona, te vršenje stručnih, administrativno-tehničkih i drugih poslova od zajedničkog interesa osnivaju se općinski organi uprave. Odlukom o organizaciji i djelokrugu rada Jedininstvenog općinskog organa uprave općine Sanski Most, kao organizaciona jedinica osnovana je Služba za opću upravu i društvene djelatnosti (u daljem tekstu: Služba). Služba je organizovana tako da pruža širok spektar usluga građanima.

Odlukom o organizaciji i djelokrugu rada Jedininstvenog općinskog organa uprave općine Sanski Most, propisane su nadležnosti i poslovi koji se obavljaju unutar Službe i to: upravni, stručno - operativni, studijsko - analitički i administrativni poslovi iz oblasti rada i zapošljavanja u Općinskom organu uprave, kancelarijskog poslovanja i pružanja usluga građanima, poslovi prijemne kancelarije i arhiva, vodi biračke spiskove (CIPS-ovu bazu podataka) i administrativne poslove za Općinsku izbornu komisiju, rješava u postupcima iz oblasti građanskih stanja, prati, usmjerava i koordinira rad mjesnih zajednica i prati oblast društvenih djelatnosti, obrazovanja, nauke, kulture, sporta i informisanja, nevladinih organizacija. Pored naprijed navedenog, Služba vodi evidenciju i utvrđuje status raseljenih lica i povratnika, vodi RADS bazu podataka, vodi propisane evidencije, izrađuje informativno-analitičke i druge materijale, priprema propise koje donosi Općinski načelnik ili Općinsko vijeće, obavlja i druge poslove u skladu sa Zakonima i drugim propisima. Organizacija, djelokrug rada, rukovođenje i druga pitanja od značaja za rad službe uređuju se Pravilnikom o unutrašnjoj organizaciji Jedininstvenog općinskog organa uprave općine Sanski Most.

Služba ima dvije unutrašnje organizacione jedinice i to:

- Odsjek za opću upravu – Centar za pružanje usluga građanima i
- Odsjek za društvene djelatnosti i mjesnu samoupravu.

U skladu sa Pravilnikom o unutrašnjoj organizaciji i sistematizaciji radnih mjesta Jedininstvenog općinskog organa uprave općine Sanski Most, Služba ima sistematizovano ukupno 27 radnih mjesta i to: 1 rukovodeći državni službenik, 6 državnih službenika i 20 namještenika. Trenutno je popunjeno ukupno 20 radnih mjesta i to: 1 rukovodeći državni službenik, 5 državnih službenika i 13 namještenika.

Struktura zaposlenih po stručnoj spremi		Struktura zaposlenih po polu	
		Muški	Ženski
VSS +	6	2	4
VŠS	1	1	0

SSS	13	6	7
NK -	-	-	-
Ukupno	20	9	11

2. Sprovedene aktivnosti službe na realizaciji Godišnjeg plana rada

Aktivnosti proizašle iz strateških I drugih programskih dokumenata

R.br.	PLANIRANI Projekti, mjere i redovni poslovi	Veza sa strategijom	Veza za programom	Rezultati (u tekućoj godini)	Planirana sredstva (tekuća godina)	Ostvaren a sredstva (tekuća godina)				
				Planirani	Ostvareni	UKUPNO	Bud žet JLS	Eksterni izvori	UKUPNO	Budžet JLS
1	Podrška razvoju NVO sektora kroz LOD metodologiju	SC 3, OC 2.1.	P2	Raspisan javni konkurs i provedena kompletna procedura,	Apliciralo 5 NVO/OCD u roku, odobreno 5 projekata NVO/OCD – a	30.000,0 0	30.0 00,0 0	-	25.281,00	25.281,00
2	Manifestacija „Međunarodna sedmica mira“	SC 3, OC 2.3.	P2	Organizirana manifestacija sa učešćem mirovnih aktivista iz zemlje i inozemstva	Manifestacije „Međunarodna sedmica mira“ održava se u septembru mjesecu	-	-	-	-	-
3	Izrada Strategije za mlade općine Sanski Most			Imenovana Komisija 2022. godine koja prati realizaciju izrade Strategije za mlade. Strategija je usvojena 29.12.2023. godine.	Izradu Strategije provodi Institut za razvoj mladih KULT iz Sarajeva,	25.673,70	9. 99 3, 70	15.700,00	25.673,70	9.993,70

4	Manifestacija „Ljeto na Sani“	SC 3, OC 2.3.	P2	Organiziran se manifestacija u periodu jul-august	Manifestacija „Ljeto Sani“ održana je u periodu	35.000,00	35.000,00	35.000,00	35.000,00	
5	Stipendiranje studenata i deficitarnih stručnih usmjerenja	SC 3, OC 2.1.	P2	Stipendiran 121 student koji ispunjavaju uvjete I i II ciklus studija.	Stipendiran je 121 student koji su ispunjavali uvjete konkursa u iznosu od ukupno 144.837,00 KM (9x133=1197,00KM). Dodijeljene su i jednokratne novčane nagrade za učenike generacije osnovnih i srednjih škola u iznosu ukupno 4250,00KM.	50.000,00	-	144.837,00	144.837,00	
A Ukupno strateško programski prioritati						240.673,70	224.993,70	15.700,00	230.791,70	215.111,70

3.5.2. Aktivnosti iz redovne nadležnost

R.br.	PLANIRANI Projekti, mjere i redovni poslovi	Veza sa strategijom	Veza za programom	Rezultati (u tekućoj godini)		Planirana sredstva (tekuća godina)			Ostvarena sredstva (tekuća godina)		
				Planirani	Ostvareni	UKUPNO	Budžet JLS	Eksterni izvori	UKUPNO	Budžet JLS	Eksterni izvori
1	Normativno- pravni poslovi iz nadležnosti službe	-	-	Davanje stručnih mišljenja o prednacrtima, nacrtima i prijedlozima zakona i drugih propisa, izrada teksta i nomotehnička obrada propisa iz nadležnosti Općinskog vijeća i Općinskog načelnika iz nadležnosti službe. Ispu- njenje obaveze u skladu sa Programom rada OV za 2021	Kontinuirano vršeno praćenje zakona i drugih propisa i usklađivanje normativno- pravnih akata iz nadležnosti službe sa istima	-	-	-	-	-	-

2.	Upravno rješavanje	-	-	Upravno rješavanje u prvom stepenu u oblasti građanskih stanja, pristupa informacijama i statusa raseljenih lica. Dostavljeni izvještaji Ministarstvu pravosuđa USK i OV.		-	-	-	-	-	-
3.	Rad na primjeni Zakona o slobodi pristupa informacijama	-	-	Procesuiranje predmeta u propisanim rokovima, dostava izvještaja Ombudsmenu		-	-	-	-	-	-
4.	Vođenje matičnih knjiga, izdavanje izvoda i uvjerenja iz matičnih evidencija, ažuriranje programske aplikacije DataNova i vođenje matičnog registra			Kontinuirana uspostava izvornog i drugog primjerka matičnih knjiga Redovno korištenje sistema JCMR F BiH		20.000,00	20.000,00		20.000,00	20.000,00	

5.	Verifikacija matičnih evidencija programskoj aplikaciji DataNova i Provjera podataka u matičnim knjigama u bazi IDDEE-a u postupku izdavanja ličnih dokumenata	-	-	Izvršena verifikacija/ dodatna provjera i 5.100 po službenoj dužnosti u postupku izdavanja ličnih dokumenata..		-	-	-	-	-	-
6.	Uređenje prostorija i nabavka tehničke opreme Matičnog ureda S. Most i područnih Mjesnih ureda u skladu sa Pravilnikom o tehničkoj zaštiti objekata i prostora za smještaj i čuvanje matičnih knjiga, spisa I matičnog registra i rekonstrukcija prostorija Centra za pružanje usluga građanima	-	-	Prostorije Mjesnog ureda i tehnička oprema oprema zadovoljava uslove predviđene pravilnikom.							

7.	Izrada i provođenje ankete sa korisnicima Centra za pružanje usluga građanima	-	-	Donošenje Plana provođenja ankete Provođenje ankete u Centru za pružanje usluga građanima i kancelarijama MZ Izrada analize ankete kao pokazatelja zadovoljstva korisnika usluga Centra		-	-	-	-	-	-
8.	Poslovi prijemne kancelarije i kancelarijsko poslovanje za potrebe općinskih službi, poslovi ovjere potpisa, rukopisa i prepisa	-	-	Kancelarijsko i arhivsko poslovanje, poslovi ovjere, pružanja informacija korisnicima usluga i drugi poslovi iz djelokruga rada Službe izvršeni u propisanim rokovima		-	-	-	-	-	-

9.	Priprema prijedloga izmjena propisa koji regulišu organizaciju i funkcionisanje mjesnih zajednica	-	-	Usklađena akta sa Zakonom o lokalnoj samoupravi USK. Uvođenje Foruma kao neposrednog načina odlučivanja građana u MZ. Jednostavnija procedura izbora organa MZ		-	-	-	-	-	-
10	Obavljanje administrativnih poslova vezanih za organizaciju i funkcionisanje MZ vođenje registra MZ	-	-	Izvršeni novi izbori organa MZ, kojima je istekao mandat. Organiziranje javnih rasprava Vođenje registra MZ		-	-	-	-	-	-
11	Obavljanje stručnih poslova u vezi realizacije kulturnih i drugih sličnih manifestacija od značaja za općinu	-	-		Apliciranje za sredstva Ministarstvu za pitanja boraca USK (značajni datumi Općine). Odbrena su sredstva za sve značajne datume za koja se apliciralo	-	-	-	-	-	-

12	Ažuriranje baze podataka „Monitoring upisa u O.Š“			Ažurirana baza „Monitoring upisa“ Dostava ažuriranih spiskova O.Š.	Dostava ažuriranih spiskova O.Š matičnog ureda, kako traži nadležno ministarstvo, a sve je dostavljeno prvo Ministarstvu a onda i školama sa svim generalijama, kako bi mogli ranije planirati upis odnosno slanje poziva. Podaci o broju učenika završnih razreda dostavljaju se srednjim školama kako bi mogli planirati upise. Redovna komunikacija i saradnja sa svim školama. Izmjenama važećih propisa Ministarstvo određuje upisna područja.	-	-	-	-	-	-
13	Provođenje postupka ocjenjivanja državnih službenika i namještenika	-	-	Sproveden postupak ocjenjivanja	Postupak ocjenjivanja proveden u skladu sa Pravilnikom. Donesena rješenja o ocjenjivanju	-	-	-	-	-	-

14	Donošenje Plana prijema pripravnika i volontera i realizacije istog putem ADS FbiH	-	-	Upućen zahtjev za raspisivanje javnog konkursa za prijem volontera u skladu sa planom	Konkursnu proceduru je provela ADS FBiH i nije bilo primljenih volontera	-	-	-	-	-	-
15	Predaja arhivske građe Arhivu USK starije od 30 godina	-	-	Ispunjenje zakonske obaveze Oslobođen prostor arhivskog depoa za novu arhivsku građu				-			-
16	Poslovi iz radno-pravnih odnosa uposlenih u organu uprave	-	-	Usvojen Pravilnik o unutrašnjoj organizaciji Jedinstvenog općinskog organa uprave općine Sanski Most Redovno ažuriranje personalne evidencije službenika i namještenika		-	-		-	-	-

17	Koordinacija aktivnosti sa omladinskim organizacijama, NVO/OCD i pružanje savjeta, pomoći i podrške			<p>Uspostava i redovno ažuriranje evidencija o aktivnim NVO/OCD.</p> <p>Dostavljajnje objavljenih javnih poziva sa svih nivoa i davanje uputa o realizaciji i apliciranju, kao i pružanje tehničke pomoći, savjeta i podrške.</p>	<p>Uspostava i redovno ažuriranje evidencija o aktivnim NVO/OCD koje su aktivne vršeno je kontinuirano.</p> <p>Dostavljajnje objavljenih javnih poziva sa svih nivoa i davanje uputa o realizaciji i apliciranju, kao i pružanje tehničke pomoći, savjeta i podrške. Sastanci i komunikacija sa aktivnim omladinskim organizacijama i mladima, kao i sa NVO-ima.</p>	-	-	-	-	-	-
Ukupno aktivnosti iz redovne nadležnosti											

Rekapitulacija finansijskih sredstava ostvarenih aktivnosti u tekućoj godini

A. Ukupno strateško programski prioriteti	240.673,70	224.993,70	15.700,00	230.791,70	215.111,70
B. Ukupno redovni poslovi	20.000,00	20.000,00	/	20.000,00	20.000,00
UKUPNO SREDSTAVA (A + B):	260.673,70	244.993,70	15.700,00	250.791,70	235.111,00

3.5.3. Aktivnosti iz redovne nadležnosti

U skladu sa nadležnostima Službe za 2023. godinu planirano je 17 aktivnosti, koje se kontinuirano, u skladu sa nadležnostima Službe i zakonskim propisima, rješavaju u predviđenom roku.

Pregled realizacije redovne aktivnosti prikazani su u Tabelarnom prikazu. Slijedi objašnjenje nekih od redovnih aktivnosti Službe, koje je potrebno posebno pojasniti.

Poslovi upravnog rješavanja u upravnim stvarima iz nadležnosti Službe

- U periodu 01.01.2023. - 31.12.2023. godine ukupno je zaprimljeno 256 predmeta, od čega je riješeno 254 zahtjeva, a 2 su ostala neriješena, pošto su podnesena krajem izvještajnog perioda.

-231 predmet koji se odnose na ispravku podataka u matičnim knjigama, za naknadni upis u matične knjige, za naknadni upis konstatacije činjenice državljanstva u matične knjige rođenih, poništenje duplih upisa i drugih upravnih postupaka po Zakonu o matičnim knjigama. U zakonskom roku je riješeno 230 predmeta, od kojih je svih 230 bilo po zahtjevu stranke. 229 zahtjeva je uvaženo, 1 je odbijen. 1 predmet nije urađen, jer je podnesen krajem izvještajnog perioda.

- 1 predmet u postupku ukidanja statusa raseljenog lica, riješeno je u roku, donesen je po zahtjevu stranke

- 6 zahtjeva za prikupljanje dobrovoljnih priloga građana, postavljanjem kasica ili prikupljanjem sredstava na određenim lokacijama. Predmeti su riješeni u zakonskim rokovima, od čega je 4 uvaženo, dok su 2 zahtjeva obustavljena.

- 18 zahtjeva za pristup informacijama. U izvještajnom periodu je urađeno 17 predmeta od kojih su 12 urađena u zakonskom roku i to tako da je 9 uvaženo, 1 je odbijen, a 2 su proslijeđena drugom organu. 5 predmeta je riješeno van zakonskog roka, od kojih je 3 uvaženo, 1 je odbijen, a 1 je odbačen. Neriješenih predmeta u izvještajnom periodu je 1, iz razloga što je podnesen krajem izvještajnog perioda.

Matični registar (u daljem tekstu: Registar) predstavlja posebnu elektronsku bazu podataka o licima koja su upisana u matične knjige, koji se vodi u Općini u koju su uvezani svi matični uredi sa područja Općine. Svi pomenuti registri (općinski i kantonalni) elektronski su povezani sa Jedinostvenim centralnim registrom koji se nalaze u Federalnom ministarstvu unutrašnjih poslova, a koji sadrži sve podatke sa teritorija Federacije. Registar podrazumijeva vođenje, održavanje, čuvanje, korištenje, razmjenu i zaštitu podataka koji se nalaze u matičnoj knjizi rođenih, matičnoj knjizi državljana, matičnoj knjizi vjenčanih i matičnoj knjizi umrlih. U registar se upisuju sve činjenice o ličnim i porodičnim stanjima građana koji su upisani u matične knjige hronološkim redom. Općinski matični registar uspostavljen je 01.07.2014. godine na svim pristupnim stanicama (Matični ured Sanski Most i područni mjesni uredi: Vrhpolje, Fajtovci, Stari Majdan i Donji Kamengrad) i od tada se vrši izdavanje izvoda iz matičnih knjiga sa područja cijele Federacije koji su upisani u Centralni matični registar, a koji su verifikovani od strane Matičnih ureda, što je uveliko olakšalo našim građanima preuzimanje svojih izvoda iz matičnih evidencija bez nepotrebnih troškova putovanja do općina u kojima se nalazi ista. Kroz redovno korištenje lokalne baze i Centralnog matičnog registra izdato je ukupno 27.700 izvoda/uvjerenja (4.314 CMR FBiH i 23.456 CMR lokalna baza).

Tabelarni prikaz izdatih izvoda i ostalih akata

Naziv dokumenta	Broj izdatih dokumenata iz Matičnog registra Općine	Broj izdatih dokumenata iz CMR FBiH
MKR	10.500	2.622
MKD	4.831	1.385.
MKV	2.031	224
MKU	1.761	83
Ostala akta, uvjerenja, smrtovnice i dr	5.512	/
Ukupno	23.456	4.314

Broj izvršenih upisa u Matične knjige izaprimljenih predmeta putem djelovodnika

	MU Sanski Most	MU Fajtovci	MU Donji Kamengrad	MU Stari Majdan	Mu Vrhpolje	Ukupno
MKR	237	36	59	10	55	
MKU	268	38	55	30	60	
MKV	249	18	11	5	7	
MKD	/	/	/	/	/	
Predmeti zaprimljeni kroz djelovodnik	2527	584	528	1181	737	

Poslovi osnivanja, registracija i vođenje registra MZ

U sklopu projekta „Jačanje uloge MZ u BiH“ tokom 2023.godine izgrađeno je 168m² dječijeg igrališta sa 8 (osam) sadržaja u MZ Vrhpolje, u ukupnom iznosu od 36.177,00 KM. Projekat jačanja uloge mjesnih zajednica je zajednički projekat Vlade Švicarske i Švedske, a za njegovu provedbu zadužen je Razvojni program Ujedinjenih nacija u BiH (UNDP BiH). Za službenike koji rade na poslovima mjesne samouprave i predstavnike MZ održano je više obuka. Trening o inovacijama u javnom sektoru u sklopu Druge faze projekta „Jačanje uloge MZ u Bosni i Hercegovini“ održan je u Konjicu u periodu od 03.-05.10.2023.godine.Svrha treninga je bila da se predstavnicima i predstavnicama MZ prikažu mogućnosti koje nude inovacije u radu u javnom sektoru te da se unaprijede osnovni inovacijski kapaciteti i vještine, kao i upoznavanje sa alatima i metodama koje omogućuju njihovu praktičnu primjenu.

U periodu od 07.-10.novembra 2023.godine organizovana je studijska posjeta za koordinatore partnerskih lokalnih vlasti (JLS) u Švedskoj. Ova studijska posjeta je doprinijela boljem razumijevanju uloga lokalnih zajednica, njihove organizacijske strukture i funkcija na temelju postojeće i dobro funkcionirajuće švedske prakse. Program studijske posjete u Švedskoj omogućio je učesnicima uvid u opći institucionalni, organizacijski i finansijski okvir lokalne samouprave u Švedskoj, te predstavio najbolje modele učešća lokalne zajednice u donošenju odluka. Učesnici ovog studijskog putovanja su imali priliku steći praktična znanja koje sada mogu prenijeti na svoje lokalitete u BiH.

U 2023.godini održano je više zajedničkih sastanaka sa sekretarima i predstavnicima MZ u cilju rješavanja gorućih problema u mjesnim zajednicama. Dana 13.12.2023.godine u prostorijama Društenog doma u Pobježju u 17:00 sati zakazani su izbori za organe mjesne zajednice Pobježje. S obzirom da je izborima pristupio nedovoljan broj mještana, izbori u MZ Pobježje se nisu uspjeli održati.

Predstavnici i mještani 19 mjesnih zajednica su učestvovali u javnim raspravama o Nacrtu Budžeta i Nacrtu Odluke o izvršenju Budžeta Općine Sanski Most za 2024.godinu te dali svoje prijedloge ispred MZ.

Tabelarni prikaz rada mjesnih zajednica

Aktivnosti u MZ	Broj sjednica skupštine	Broj Sjednica savjeta	Zbor građana/Forumi građana	Javna rasprava
Broj protokoliranih predmeta	12	15	Zbor građana Forumi građana 5	18

U oblasti radno-pravnih odnosa kontinuirano, u skladu sa pravosnažnim rješenjima, po službenoj dužnosti i u skladu sa zahtjevima uposlenih za određene promjene i dopune, redovno je vršeno ažuriranje personalnih dosijea svih uposlenih i vođeni su postupci i svi administrativno-tehnički poslovi oko izrade prijedloga upravnih i drugih akata koji se odnose na ovu oblast. Također je održavana konstantna saradnja sa Agencijom za državnu službu i konsultacije sa Kantonalnim ministarstvom pravosuđa i uprave, te su ostvareni kontakti sa općinama koje gravitiraju na našem kantonu. U izvještajnom periodu raspisan je javni konkurs za prijem volontera, za koji nije bilo prijavljenih kandidata, upućen je zahtjev za prijem tri državna službenika, na koji nije bilo prijavljenih kandidata, upućen je zahtjev za objavu Javnog konkursa za prijem šest državnih

službenika, konkursnu proceduru provešće ADS FBiH. Raspisan je Javni oglas za tri radna mjesta namještenika, prijave su u toku, a konkursnu proceduru će provesti Komisija. Općinski načelnik je donio i Plan stručnog usavršavanja uposlenika općinskog organa uprave po kojem su uposlenici prisustvali obukama organizovanim od strane Agencije za državnu službu (online obuke), konsultantskih pravnih lica za edukacije i interne obuke u okviru Općine Sanski Most.

Pregled rada Centra za pružanje usluga građanima

R/b	Naziv aktivnosti	Ukupno
1	Zaprimljeni predmeti kroz djelovodnik za predmete i akte	3.907
2	Zaprimljeni predmeti kroz upisnik prvostepenih predmeta UP1 i UP 2	1.502+6
3	Zaprimljeni predmeti kroz program DocuNova	5.409
4	Dostava predmeta putem interne dostavne knjige u Općinske službe	9.920
5	Dostava pošiljki i priloga putem knjige za dostavu pošte unutar zgrade	3.634
6	Dostava računa putem knjige	2.021
7	Otprema računa putem knjige	703
8	Dostava lične pošte putem knjige	25
8	Dostava pošiljki putem knjige za dostavu pošte van zgrade	4.342
9	Dostava službenih glasila i časopisa u općinske službe	220
10	Pošta upućena PTT na dostavljanje	7.273
11	Izdato uvjerenja za inostranstvo	428
13	Izvršeno ovjera fotokopija i potpisa	24.917

Pregled arhivskih poslova

R/b	Naziv aktivnosti	Ukupno
1	Rješavanje predmeta – sređivanje po godinama, razduživanje kroz knjige, uvođenje u registar, ulaganje u fascikle /1996-2023/	3.500
2	Rješavanje predmeta iz 2023. godine sređivanje, pregledavanje, razduživanje kroz knjigu, zavođenje u registar, ulaganje u fascikle	5.500
3	Fotokopiranje akata iz arhive za stranke	100
4	Povlačenje predmeta - revers kao i fotokopiranje akata iz arhive za sve službe	50
5	Sastavljanje arhivske knjige za 2023. god. Islaganje izvoda iz arhivske knjige – za Arhiv USK - Bihać - Djelovodnik -Upisnik - Knjiga	3.287 340 43
6	Izrada tromjesečnih izvještaja nerješanih predmeta i dostava svim službama za 2023. godinu	Up – 800 Djelovodnik - 500
7	Vođenje popisa svih brojeva – evidencije nerješanih predmeta po službama kartoteka 1996-1998 djelovodnik 1999-20123 + upisnik 1999-2023	1.500 1.800
8	Povlačenje predmeta po isteku roka, čuvanje arhivske knjige od 2012-2023 knjiga fascikla	300

Podrška razvoju NVO sektora kroz LOD metodologiju:

Budžetom Općine Sanski Most za 2023. godinu planiran je budžetski kod za podršku projekata NVO/OCD na bazi LOD metodologije u iznosu od 30.000,00 KM. Javni poziv organizacijama civilnog društva/nevladinih organizacija za predaju prijedloga projekata koji se sufinansiraju u okviru Budžeta općine Sanski Most objavljen je 18.08.2023. godine, i bio je otvoren 15 dana, sa ukupnim predviđenim iznosom sredstava do 30. 000, 00 KM. Na predmetni Javni poziv zaprimljeno je ukupno 7 (sedam) prijava u roku. Javni poziv je otvoren od 18.08.2023. godine do 04.09.2023. godine. Odobreno je finansiranje 7 projekata, u iznosu od 25.281,00 KM, a Ugovori su potpisani sa 7 NVO-a. Takođe je kroz 7 predmeta za NVO i fizičke osobe odobreno ili odbijeno prikupljanje dobrovoljnih priloga građana shodno Zakonu o JRM USK-a, od navedenog broja jedan zahtjev je odbijen, a dva su obustavljena.

Međunarodnu sedmicu mira

U izvještajnom periodu nije bilo aktivnosti. CIM nije dostavljao izvještaj Službi. Sedmica mira se održava u 9 – tom mjesecu i ista je uspješno održana, a CIM samostalno organizira manifestaciju.

Stipendiranje studenata i deficitarnih stručnih usmjerenja

Budžetom Općine Sanski Most za 2023. godinu koji je usvojen na sjednici Općinskog vijeća usvojen je grant „Isplata stipendija“ u iznosu od 150.000,00 KM, u koji ulaze i jednokratne stipendije učenicima generacije osnovnih i srednjih škola. Konkurs za dodjelu stipendija redovnim studentima općine Sanski Most za školsku 2022/23 godinu objavljen je 14.01.2023. godine. Novom Odlukom o dodjeli stipendija redovnim studentima općine Sanski Most ("Službeni glasnik općine Sanski Most", broj: 04/22), definirani su drugi uvjeti, tako da svi kandidati I i II ciklusa imaju pravo aplicirati i stipendija će im biti odobrena uz ispunjavanje minimalnih uvjeta (prebivalište, redovni upis – prvi put – godine studija, ovjerene izjave i sl.), tako da se ukupan iznos dijeli na broj studenata.

Broj studenata kojima su odobrene stipendije je 121, a broj potpisanih ugovora je 121, isplaćuje se 1197,00KM (9x133KM) odnosno u 9 (devet) mjesečnih rata.

Iz navedenog budžetskog koda shodno Odluci Općinskog vijeća isplaćuju se i jednokratne nagrade učenicima generacije za tu akademsku godinu. Pored navedenog u 2023. Godini organiziran je prijem kod Općinskog načelnika za dobitnike najviših Univerzitetskih priznanja svih studenata sa područja Općine Sanski Most, te su dobili i adekvatne nagrade za svoj uspjeh.

Evidencija o raseljenim osobama.

Na području Općine Sanski Most nalazi se 837 lica kojima je utvrđen pozitivan (priznat) status raseljenog lica. Od navedenog broja od toga je 792 lica, koja su raseljena lica sa područja 18 općina iz Republike Srpske, te 11 lica iz 4 općina sa područja Federacije BiH, kao i 47 lica interno raseljenih na području općine Sanski Most. Iz navedenog se vidi da je u 2023.godini smanjen broj raseljenih lica što iz razloga povratka u ranije prebivalište, što iz razloga stalnog nastanjenja na području Sanskog Mosta, kao i prestanak statusa zbog smrti lica.

U toku izvještajnog perioda ukinut je status kroz 1 predmet za 2 lica koja su imala status raseljene osobe. Isto je kontinuiran proces i biće ukidanja statusa i u narednom periodu. Stalna je komunikacija i saradnja sa nadležnim Kantonalnim ministarstvom, koje prati ovaj proces i traži pojačane aktivnosti u smjeru ukidanja statusa i zdravstvene zaštite. Potrebno je navesti da su većina raseljenih lica, status raseljenog lica stekla u procesure registracije raseljenih lica 2005.

godine. Sve promjene koje su nastale, kao što su priznavanje prava raseljenog lica, prestanak prava raseljenog lica kao i priznavanje i prestanak drugih prava koja proističu na osnovu statusa raseljenog lica, uredno se unose i ažuriraju u bazi raseljenih lica "DDPR 2005", kao i u bazi "Prava". Služba je izdala 122 uvjerenja za raseljena lica i povratnike, na zahtjev istih, a koja su im izdata u svrhu ostvarivanja prava po osnovu statusa, kao što su prava na obnovu i rekonstrukciju, alternativni smještaj, priključak na elektromrežu, te druga prava iz oblasti održivog povratka, kao i uvjerenja potrebna za regulisanje izdavanja ličnih dokumenata, premije zdravstvenog osiguranja i za druge potrebe.

Pravo na zdravstvenu zaštitu po osnovu statusa raseljenog lica ostvaruje 127 osiguranika (nosioci osiguranja), kao i 81 osiguranih lica (članovi domaćinstva nosioca osiguranja), što je ukupno 208 lica, a za koje Služba vodi evidenciju, te vrši potrebne radnje kod nadležnog organa, prijave i odjave istih na Poreskoj upravi i kod Zavoda za zdravstveno osiguranje. Broj osiguranih lica se smanjuje ukidanjem statusa raseljenog lica, ostvarenjem prava na zdravstvenu zaštitu po nekom drugom osnovu, ili po drugom osnovu. Broj osiguranika se kontinuirano smanjuje.

Služba je prema Programu Općinskog vijeća za 2023. godine odradila u predviđenom roku slijedeće:

- Izveštaj o rješavanju upravnih stvari u upravnom postupku za 2022. godinu
- Informaciju o planu upisa učenika osnovnih i srednjih škola u školskoj 2021/2022
- Izveštaj o radu Općinske službe za opću upravu i društvene djelatnosti
- Izveštaji o radu Mjesnih zajednica za 2022. i Plan rada za 2023. godinu
- Informacija o realizaciji plana upisa u osnovne i srednje škole

3.5.4. Obrazloženje neostvarenih ciljnih vrijednosti indikatora realizacije planiranih aktivnosti

Od planiranih projekata/aktivnosti proizašli iz strateških i drugih projekata Služba je u izvještajnom periodu pratila realizaciju i radila na svim planiranim projektima.

Od planiranih redovnih aktivnosti, sve aktivnosti se kontinuirano obavljaju u skladu sa propisima koji regulišu nadležnost poslova Službe.

3.6.SLUŽBA ZA IMOVINSKO – PRAVNE, GEODETSKE POSLOVE I KATASTAR NEKRETNINA

1. Uvod

Prema članu 16. Odluke o organizaciji i djelokrugu rada Općinskog organa uprave općine Sanski Most ("Sl.glasnik Općine Sanski Most", broj: 1/18), Služba za imovinsko-pravne, geodetske poslove i katastar nekretnina (u daljem tekstu služba) obavlja upravne, stručno-operativne, studijsko-analitičke i administrativne poslove iz oblasti:

- imovinsko-pravnih odnosa
- eksproprijacije (potpuna i nepotpuna)
- deeksproprijacije
- dodjele i prodaje nekretnina u državnom vlasništvu
- prestanka državnog vlasništva na građevinskom zemljištu
- rješavanja i drugih stvarno-pravnih odnosa na gradskom građevinskom zemljištu
- održavanje katastra nekretnina i katastra komunalnih uređaja
- provođenje promjena u katastarskom operatu
- vođenje propisane evidencije i izdavanje isprava iz svoje oblasti
- pripremanje akata iz djelokruga rada koje donosi Općinski načelnik i Općinsko vijeće
- izrađuje informacije, analize, izvještaje i druge stručno-analitičke materijale iz djelokruga rada službe

U skladu sa Pravilnikom o unutrašnjoj organizaciji i sistematizaciji radnih mjesta Jedinstvenog općinskog organa uprave općine Sanski Most , Služba ima sistematizovano ukupno 17 radnih mjesta i to:

- 1 rukovodeći državni službenik,
- 7 državnih službenika i
- 9 namještenika

Od sistematizovanih radnih mjesta u ovoj općinskoj službi upražnjena su slijedeća radna mjesta :

- | | |
|--|---|
| - stručni savjetnik za imovinsko-pravne poslove -državni službenik izvršilac | 1 |
| - viši referent za provođenje promjena u katastru nekretnina-namještenik izvršilac | 1 |
| - stručni savjetnik za geodetsko-katastarske poslove-državni službenik izvršilac | 1 |

U Službi za imovinsko-pravne, geodetske poslove i katastar nekretnina osnovane su dvije unutrašnje organizacione jedinice i to:

- Odsjek za geodetske poslove i katastar nekretnina
- Odsjek za imovinsko-pravne poslove

Katastar je javni registar o nekretninama u kojem se nekretnine pojedinačno određuju i opisuju prema njihovim tehničkim karakteristikama.

Katastarska evidencija u izvornom obliku, se sastoji od katastarskih planova , katastarskog operata i zbirke isprava koje vode i održavaju službe nadležne za poslove katastra u jedinicama lokalne samopurave (JLS).

Katastarski podaci su javni i njihov pregled je moguć i putem web preglednika na adresi:
www.katastar.ba

2. AKTIVNOSTI SLUŽBE NA REALIZACIJI GODIŠNJEG PLANA RADA

2.1. Aktivnosti proizašle iz strateških i drugih programskih dokumenata

Planom rada Službe za 2023. godinu planirana su dva projekta i to:

1. Projekat uspostave digitalnog Adresnog registra na području općine Sanski Most
2. Projekat usaglašavanja podataka katastra i zemljišne knjige za pet katastarskih općina (Stari Majdan, Stara Rijeka, Hadrovci, Slatina i Podvidača)

1. Projekat uspostave digitalnog Adresnog registra na području općine Sanski Most

U izvještajnom periodu odabrani izvođač radova firma „Buljan ceste” iz Kreševa u suradnji sa ovom službom izvršila je postavljanje tabli sa nazivima ulica i tablica sa kućnim brojevima. Postavljeno je:

- 5700 tabli sa kućnim brojevima
- 750 tabli sa nazivima ulica, mostova i trgova
- 210 stubova

Prilikom obilježavanja ulica, naselja i objekata nailazili smo na manje poteškoće u vidu odbijanja postavljanja tabli na objekte te naknadnog uništavanja postavljenih tabli i stubova. Jedan stub sa nazivom ulice je i otuđen, nakon što je po drugi put bio postavljen. Nesavjesni pojedinci su i farbom oštetili par tabli. I pored ovih par incidenata moramo istaći da su naši sugrađani u najvećem broju podržali realizaciju ovog projekta.

Digitalni adresni registar podrazumijeva usklađenost radova na terenu sa podacima u softveru za adresni registar. Nadležna služba će uputiti obavijesti o dodjeljenim kućnim brojevima na kućne adrese. Obavijest je potrebno proslijediti nadležnima u MUP-u, Odsjek za administraciju kako bi se stvorila tačna baza i bili uvezani svi članovi jednog domaćinstva koji žive na istoj adresi. Neophodno je još i da Općinsko vijeće usvoji Pravilnik kojim će se definisati način promjene, spajanja ulica, novih imenovanja, kao i ko može podnijeti inicijativu za promjenu ulice, koja je procedura potrebna za promjenu, odrediti sastav Komisije i način njihovog rada, kao i ostale smjernice kojima bi se osigurao što kvalitetniji i ažurniji digitalni registar adresa na području naše općine.

2. Projekat usaglašavanja podataka katastra i zemljišne knjige za pet katastarskih općina (Stari Majdan, Stara Rijeka, Hadrovci, Slatina i Podvidača)

Što se tiče projekta usaglašavanja podataka katastra i zemljišne knjige isti je u izvještajnom periodu i okončan. Na osnovu potpisanog Sporazuma o zajedničkoj implementaciji aktivnosti i sistematskom ažuriranju i usuglašavanju podataka o nekretninama katastra i zemljišne knjige. zmeđu Federalne uprave za geodetske i imovinsko-pravne poslove Sarajevo i Općine Sanski Most pristupilo se realizaciji aktivnosti sistematskog ažuriranja i usaglašavanja podataka o nekretninama katastra i zemljišne knjige, te aktivnosti skeniranja i označavanja zbirke isprava provedenih promjena u kat.operatu za katastarske općine: Hadrovci, Podvidača, Slatina, Stara

Rijeka i Stari Majdan. Izvršena je i primopredaja zbirke isprava za navedenih pet katastarskih općina u Zemljišnoknjižni ured. Zemljišnoknjižni ured je uspostavio zemljišnu knjigu za navedene katastarske općine.

2.2. Aktivnosti iz redovne nadležnosti

U periodu od 01.01. do 31.12.2023.godine u ovoj službi ukupno je zaprimljeno i pokrenuto po službenoj dužnosti 1.203 zahtjeva iz geodetskih i imovinsko-pravnih poslova.

Pored rješavanja ovih zahtjeva, rješavali su se i zahtjevi iz prethodnih godina, koji se iz određenih razloga nisu mogli rješavati u zakonskim rokovima. Prije svega, radi se o postupcima na koje su uloženi redovni ili vanredni pravni lijekovi, postupci u kojima je bilo neophodno da se okončaju neki drugi postupci i radnje da bi se stekli uslovi za rješavanje tih postupaka (predhodno pitanje) i sl.

Upravni postupak:

U toku izvještajnog perioda u upravnim postupcima ukupno je riješeno 1582 predmeta. Broj riješenih predmeta odnosi se na predmete iz 2023.godine ali i iz prethodnih godina, a koji su riješeni u 2023.godini.

Ovi postupci se prije svega odnose na provođenje pravosnažnih isprava kroz katastarski operat (rješenja Općinskog suda, rješenja o nasljeđivanju koja su sad u nadležnosti notarskih ureda, uknjižba prava na osnovu sudskih presuda te rješenja koja se donose radi preuzimanja slučaja u katastru u novi program kat.ba, rješenja o izvršenim cijepanjima parcela, uplanama i isplanama objekata), postupci provedenih nepotpunih eksproprijacija zemljišta, kompletiranja građevinskih čestica, rješavanja imovinskopravnih odnosa u projektnim aktivnostima općine, provođenja tehničkih promjena na katastarskom planu, i slično.

Ostali postupci:

Pored rješavanja zahtjeva provođenjem upravnih postupaka, ova služba je obavljala poslove i rješavala zahtjeve za koje nije bilo potrebno provoditi upravni postupak, pa je takvih zahtjeva u izvještajnom periodu riješeno 830 predmeta.

Takvi postupci se, u geodetskom odsjeku i katastru nekretnina odnose na upis predbilježbi kojih je provedeno 25, zabilježbi 213 predmeta, upis hipoteke u katastarski operat 21, raznih vrsta opterećenja i ograničenja na nekretninama, dostavu podataka institucijama o katastru nekretnina i katastru zemljišta, kojih je bilo 140, identifikacije parcela starog i novog operata 200, izrada istorijata parcela, iskolčenja građevinskih linija, obnove granice parcele, geodetski snimak objekta, vještačenja za potrebe drugih službi i institucija i sl. kojih je urađeno 186. U imovinskom odsjeku to su izvještaji, uvjerenja, informacije raznim organima i institucijama i slično.

U okviru izvršenja poslova iz nadležnosti službe, a prvenstveno geodetskog odsjeka, u većini slučajeva potrebno je prisustvo na terenu u svrhu održavanja rasprava na licu mjesta, cijepanja parcele uz prisustvo vlasnika, odnosno svih suvlasnika parcele ili opunomoćenika, iskolčenja građevinske parcele, identifikacije nekretnina na licu mjesta, obnove granice parcele, geodetskog snimanja radi uplane izgrađenih objekata i slično.

Sva geodetska snimanja na terenu obavljaju se GPS instrumentom koristeći podatke mreže permanentnih stanica F BiH. Veliki broj zahtjeva se odnosi na identifikacije parcela, odnosno upoređivanje starog i novog katastarskog operata koje su neophodne u cilju uspostave Zemljišne knjige u Općinskom sudu Sanski Most i uknjižbe nekretnina.

U Odsjeku za geodetske poslove i katastar nekretnina kontinuirano se radi na ažuriranju

katastarske evidencije, bilo po zahtjevu stranke ili po službenoj dužnosti.

Ažuriranje podrazumijeva da se sve promjene koje su provedene kroz katastarski plan i operat katastra zemljišta do 2008.godine moraju provesti i na novim , digitalnim planovima aviofotogrametrijskog premjera radi usklađivanja stanja.

Promjene kroz katastarski operat za koje nije potreban izlazak na teren , podrazumijevaju provođenje svih javnih isprava u katastarskom operatu predviđenih Zakonom o premjeru i katastru zemljišta i Zakonom o premjeru i katastru nekretnina.

Ova služba u sklopu Centra za pružanje usluga građanima ima svoj prijemni šalter gdje se izdaju kopije katastarskih planova te izvodi iz posjedovnog lista za katastar zemljišta i katastarsko-knjižni ulošci za katastar nekretnina.

U toku 2023.godine izdato je :

- 689 Kopija katastarskih planova po zahtjevu stranke
- 12 Kopija katastarskih planova po službenoj dužnosti
- 765 Posjedovnih listova po zahtjevu stranke
- 52 Posjedovna lista po službenoj dužnosti
- 73 Uvjerenja o činjenicama o kojima evidenciju vodi Služba

Dakle, u izvještajnom periodu ukupno je izdato 1591 dokumenat iz prijemne kancelarije katastra.

U toku 2023.godine ova služba je okončala I fazu Projekta uspostave digitalnog adresnog registra na području općine Sanski Most. Završeno je obilježavanje gradskog područja, a u 2024.godini planirano je da se projekat implementira i u preostalom dijelu općine.

U Odsjeku za imovinsko-pravne poslove kontinuirano se obavljaju poslovi vezano za raspolaganje nekretninama u vlasništvu jedinice lokalne samouprave a u skladu sa Zakonom o stvarnim pravima.To se prije svega odnosi na :

- prodaju nekretnina
- kupovinu nekretnina
- zamjenu nekretnina
- kompletiranje radi oblikovanja građevinske parcele

S tim u vezi ovaj odsjek je u izvještajnom periodu pripremio i predložio Općinskom vijeću na usvajanje sljedeće odluke :

- Odluka o prodaji nekretnina (lokalitet Hrustovo)- februar 2023.godine

Nakon stupanja na snagu gore navedene odluke Općinskog vijeća objavljen je Javni poziv za prodaju zemljišta u vlasništvu općine Sanski Most i sa najpovoljnijim ponuđačem zaključen je kupoprodajni ugovor.

- Odluka o prodaji zemljišta neposrednom pogodbom radi oblikovanja građevinske parcele (naselje Bare) - juli 2023.godine

Nakon stupanja na snagu navedene odluke Općinskog vijeća zaključen je kupoprodajni ugovor.

- Odluka o kupovini zemljišta (lokalitet Šejkovača) za izgrađeni dio puta gradske obilaznice M 15 Sanski Most-Ključ - februar 2024.godine

Općinski načelnik je sa prodavcem zaključio kupoprodajni ugovor i isti je proveden u katastarskom operatu.

- Odluka o prodaji zemljišta u vlasništvu općine (lokalitet Šejkovača) oktobar 2023

-Odluka o prodaji zemljišta neposrednom pogodbom radi oblikovanja građevinske parcele (Alagića polje) oktobar 2023.godine

Općinski načelnik je sa kupcem zaključio kupoprodajni ugovor i isti je proveden u katastarskom operatu.

U skladu sa odredbama " Zakona o eksproprijaciji " provode se i postupci nepotpune eksproprijacije putem ustanovljenja prava služnosti , potpune eksproprijacije i deeksproprijacije, pa su u okviru tih aktivnosti pripremljene i Općinskom vijeću predložene na usvajanje :

- Odluka o izmjenama Odluke o utvrđivanju javnog interesa na nepotpunu eksproprijaciju (vodovod Lukavice-Pećina) – februar 2023.godine

- Odluka o utvrđivanju javnog interesa za nepotpunu eksproprijaciju ustanovljenjem prava služnosti (Kamenolom 2) - oktobar 2023.godine

Nakon usvajanja navedenih odluka korisnici eksproprijacije su dužni podnijeti prijedlog za nepotpunu eksproprijaciju. Nakon provedene procedure provodi se zabilježba ustanovljene eksproprijacije, u Zemljišnoknjižnom uredu, te posebno postupak utvrđivanja naknade za ustanovljenu služnost, u onoj vrijednosti za koju vještak utvrdi da je umanjena vrijednost nekretnine zbog upisanog tereta.

Pored navedenih odluka ova služba je pripremila i predložila Općinskom vijeću na usvajanje:

- Odluku o utvrđivanju prosječne konačne građevinske cijene 1 m² korisne stambene površine napodručju općine S.Most – mart 2023

- Odluku o utvrđivanju visine rente po zonama za 2022.godinu– mart 2023

Također, u izvještajnom periodu služba je odgovarala na sva vijećnička pitanja i inicijativu upućene ovoj službi. Redovno su uposlenici službe prisustvovali sjednicama radnih tijela i komisija imenovanih od strane Općinskog vijeća.

R . b	PLANIRANI Projekti, mjere i redovni poslovi	Veza sa strategijom	V e z a p r o g r a m	Rezultati (u tekućoj godini)		Planirana sredstva (tekuća godina)			Ostvarena sredstva (tekuća godina)		
				Planirani	Ostvareni	UKUP NO	Budžet JLS	Eksterni izvori	UKUP NO	Budžet JLS	Eksterni izvori
1	Uspostava digitalnog adresnog registra	SC 3. OC 2.3	P 1	Uspostavljen digitalni adresni registar	Uspostavljen digitalni adresni registar za dio općine (gradsko područje)	120.000	100.000	20.000	109.742,49	91086,20	18.656,222
3	Projekat usaglašavanja podataka katastra i zemljišne knjige za pet katastarskih općina (Stari Majdan, Stara Rijeka, Hadrovci, Slatina i Podvidača	SC 3. OC 2.3	P 1	Usaglašeni podaci katastra i zemljišne knjige za 5 kat.općina	Dokumentacija skenirana, georeferencirana i predana Zemljišnoknjižnom uredu	10.000	0	10.000	10.000	0	10000
A Ukupno strateško programski prioriteti						130.000	100.000	30.000	119742,49	91.086,20	19.656,222

R. br.	PLANIRANI Projekti, mjere i redovni poslovi	Veza sa strategijom	Veza za programom	Rezultati (u tekućoj godini)		Planirana sredstva (tekuća godina)			Ostvarena sredstva (tekuća godina)		
				Planirani	Ostvareni	UKUPNO	Budžet JLS	Eksterni izvori	UKUPNO	Budžet JLS	Eksterni izvori
1	Poslovi upravnog rješavanja u upravnim stvarima iz djelokruga imovinsko-pravnih i geodetskih poslova			Procesuiranja predmeta iz nadležnosti službe vrši se u propisanim rokovima	Rješeno 1582 upravna predmeta	Nema	Nema	Nema	Nema	Nema	Nema
2	Poslovi za koje nije potrebno provoditi upravni postupak			Procesuiranja predmeta iz nadležnosti službe vrši se u propisanim rokovima	Rješeno 944 predmeta	Nema	Nema	Nema	Nema	Nema	Nema
3	Izrada Prijedloga odluka, izvještaja i informacija u skladu sa Programom rada Općinskog vijeća			Izrada i dostava odluka, izvještaja i informacija u skladu sa aktivnostima planiranih Programom rada Općinskog vijeća	Predloženo Općinskom vijeću na usvajanje 9 Odluka iz nadležnosti Službe	Nema	Nema	Nema	Nema	Nema	Nema
4											
5											
B. Ukupno redovni poslovi											

4.ZAKLJUČCI I PREPORUKE

Sve predhodno navedene aktivnosti provode se sa ciljem usklađenih imovinsko-pravnih odnosa te ažuriranja katastra nekretnina, što će uveliko doprinijeti sigurnosti građana prilikom prometa nekretnina i jačanju povjerenja u katastarski operat kao javni registar.

Projekat registracije nekretnina se provodi na osnovu Sporazuma o finansiranju – Projekat registracije nekretnina između Bosne i Hercegovine i Međunarodne asocijacije za razvoj – IDA , te Odluke o ratifikaciji .

U skladu sa Odlukom o ratifikaciji Projekta registracije nekretnina i Dokumentom o ocjeni projekta biće potrebno u narednom periodu svoje djelovanje usmjeriti ka tome da se :

- osigura sva neophodna stručna i tehnička podrška za uspješnu implementaciju ugovorenih aktivnosti

- organizirati završetak izlaganja za katastarsku općinu Sanski Most, kao općinu koju obuhvata centar grada i uže urbano područje i predaju isprava Zemljišnoknjižnom uredu

- planirati potrebna finansijska sredstva u Budžetu i pripremiti svu dokumentaciju potrebnu za provođenje javnog oglasa i imenovanje komisija na temelju podataka dostavljenih od strane općine S.Most

- sprovesti kampanju informisanja javnosti o aktivnostima poduzetim za realizaciju projekta

Općina Sanski Most raspolaže u dijelu sa određenim brojem nekretnina koje mogu biti funkcionalnije iskorištene, a neke su i dosta zapuštene, ali je predhodno potrebno razvrgnuti suvlasništvo između općine i upisanih lica.To razvrgnuće moguće je provesti sporazumnom diobom ili sudskom diobom.

U narednom periodu potrebno je u saradnji sa Općinskim pravobraniocem, pokušati sporazumno izvršiti diobe na nekretninama koje su upisane kao suvlasništvo općine Sanski Most i drugih titulara kako bi Općina mogla u skladu sa prostorno-planskom dokumentacijom i po proceduri propisanoj zakonom provesti postupke raspolaganja nekretninama u svrhu izgradnje ili na drugi način staviti iste u funkciju (putem zakupa poljoprivrednog zemljišta i sl.)

Za Katastarsku općinu Sanski Most II neophodno je provesti postupak izlaganja podataka.U narednoj godini planirane su određene aktivnosti na početku realizacije tog projekta jer je Federalna uprava za geodetske i imovinsko-pravne poslove Sarajevo donijela Uredbu o načinu izlaganja a u što skorije vrijeme očekuje se i softver koji će se koristiti u postupku izlaganja i upisa podataka o nekretninama.

3.7.SLUŽBE ZA CIVILNU ZAŠTITU I PROTUPOŽARNU ZAŠTITU

- **Uvod**

Općinska služba civilne zaštite, prema Odluci o organizaciji i djelokrugu rada jedinstvenog općinskog organa uprave općine Sanski Most („Sl. glasnik općine Sanski Most“, br. 01/18), sastoji se od dvije unutrašnje organizacione jedinice i to:

- Odsjek za civilnu zaštitu
- Odsjek za zaštitu od požara i vatrogastvo

Prema Pravilniku o unutrašnjoj organizaciji Jedinstvenog općinskog organa uprave Sanski Most, Općinska služba civilne zaštite vrši: studijsko-analiitičke, upravne, stručno-operativne i administrativne poslove u oblasti zaštite i spašavanja ljudi i materijalnih dobara i zaštite od požara i vatrogastva.

1. Odsjek za civilnu zaštitu:

Organizira, priprema i provodi zaštitu i spašavanje na području Općine; izrađuje procjenu ugroženosti za područje Općine; priprema Program razvoja zaštite i spašavanja od prirodnih i drugih nesreća Općine; predlaže Plan zaštite i spašavanja od prirodnih i drugih nesreća Općine; prati stanje priprema za zaštitu i spašavanje i predlaže mjere za unapređenje organiziranja i osposobljavanja civilne zaštite; organizira, izvodi i prati realizaciju obuke građana na provođenju osobne i uzajamne zaštite; organizira i koordinira provođenje mjera zaštite i spašavanja te organizira i provodi poslove zaštite od požara i vatrogastva, predlaže program samostalnih vježbi i izrađuje elaborat za izvođenje vježbi civilne zaštite u Općini; organizira općinski operativni centar i obezbjeđuje njegov rad; vrši popunu ljudstvom struktura zaštite i spašavanja (štabova civilne zaštite, službi zaštite i spašavanja, jedinica civilne zaštite i povjerenika civilne zaštite) i obezbjeđuje njihovo opremanje materijalno-tehničkim sredstvima, te organizira, izvodi i prati realizaciju njihove obuke; priprema propise u oblasti zaštite i spašavanja iz nadležnosti općine; vodi propisane evidencije i vrši druge poslove zaštite i spašavanja, u skladu sa zakonom i drugim propisima i općim aktima; vrši i druge poslove u skladu sa pozitivnim propisima.

2. Odsjek za zaštitu od požara i vatrogastvo :

poduzima odgovarajuće mjere i aktivnosti na organizaciji i provođenju zaštite od požara i vatrogastva na području općine, u skladu sa Zakonom, propisima kantona i općine; obavlja stručne i druge poslove koji se odnose na organiziranje profesionalne vatrogasne jedinice općine i predlaže i poduzima mjere na osiguranju kadrovskih materijalnih, tehničkih i drugih uslova potrebnih za efikasan rad i funcioniranje te jedinice, te o tim pitanjima ostvaraju saradnju sa Kantonalnom upravom Civilne zaštite; definira i predlaže pitanja koja se odnose na razvoj zaštite od požara i vatrogastva u okviru programa razvoja zaštite i spašavanja od prirodnih i drugih nesreća općine, a što se vrši u saradnji sa ostalim službama za upravu općine; izrađuje Plan zaštite od požara općine i osigurava njegovu realizaciju uz učešće službi za upravu općine; planira i osigurava provođenje obuke i stručno osposobljavanje u usavršavanje pripadnika vatrogasne jedinice i drugih lica koja se bave poslovima vatrogastva; obavlja poslove i zadatke gašenja požara i spašavanje ljudi i materijalnih dobara ugroženih požarom; obavlja i pruža usluge pravnim i fizičkim licima u oblasti zaštite od požara i drugih nesreća (kontrolu i servisiranje vatrogasnih aparata, ispumpavanje vode iz podruma, prevoz pitke vode za stanovništvo, pomoć pri saobraćajnim udesima). Pruža

stručnu i drugu pomoć dobrovoljnim vatrogasnim društvima radi uspješnog obavljanja poslova zaštite od požara i vatrogastva iz njihove nadležnosti od značaja za vatrogastvo, a posebne aktivnosti provodi kod onih vatrogasnih društava u kojima je osnovana dobrovoljna vatrogasna jedinica radi osposobljavanja te jedinice za efikasno učešće u gašenju požara; ostvaruje saradnju sa pravnim licima u kojima su osnovane vatrogasne jedinice radi osposobljavanja tih jedinica za efikasno gašenje požara i mogućeg učešća tih jedinica na gašenju požara van objekta i prostora pravnog lica na području općine; ostvaruje saradnju sa službama civilne zaštite susjednih općina u pitanjima od zajedničkog interesa za zaštitu od požara i vatrogastva; ostvaruje saradnju sa općinskim službama za upravu, Javnim ustanovama i preduzećima, nevladinim organizacijama i drugim subjektima u cilju međusobne koordinacije aktivnosti zaštite i spašavanja; priprema informacije, izvještaje, statističke podatke iz djelokruga rada službe, vrši i druge poslove iz oblasti zaštite od požara i vatrogastva koji su ovim Zakonom, kao i zakonom kantona i odlukama općinskog vijeća stavljeni u nadležnost Službe civilne zaštite općine.

OPERATIVNA UPOSLENOST SLUŽBE

Operativnom primjenom predmetnih Odluka, organizaciona struktura i uposlenost u Općinskoj službi civilne zaštite izgleda ovako:

Sistematizovano				Popunjeno				Starosna struktura		
1.	2.	3.	4.	5.	6.	7.	8.	9.	10.	11.
VSS	VŠS	SSS	Ukupno	VSS	VŠS	SSS	Ukupno	18-30 godina	30-45 godina	Preko 45 godina
5	0	22	27	1	0	18	19	3	5	11

Sažetak

Oblast zaštite i spašavanja predstavlja posebnu djelatnost koja ima za cilj da organizuje i provodi zaštitu i spašavanje života i zdravlja ljudi, imovine i svih drugih materijalnih dobara od djelovanja raznih prirodnih nepogoda i drugih nesreća. Ta zaštita je aktuelna uvijek, jer prirodne nesreće mogu da se pojave iznenada u svako vrijeme, na bilo kojem mjestu, te ugrožavaju živote i zdravlje stanovništva i prouzrokuju ogromne materijalne štete. Zbog toga je neophodno preduzimanje raznih organizacionih, materijalnih i drugih aktivnosti u cilju sprečavanja nastajanja prirodnih i drugih nesreća, spašavanja, ublažavanja ili otklanjanja posljedica djelovanja istih. Uvažavajući naprijed navedeno, Općinska služba civilne zaštite je svoje aktivnosti za izvještajni period usmjerila na kontinuirano praćenje stanja i na realizaciju težišnih aktivnosti operativnog djelovanja na sprovođenju mjera zaštite zaštititi stanovništva i materijalnih dobara od požara, plavljenja, na zaštiti stanovništva mina i od neeksplozivnih i drugih ubojnih sredstava, te praćenju ostalih vidova i oblika ugrožavanja života i zdravlja ljudi i njihove imovine.

U izvještajnom periodu, i pored problema kadrovske nepopunjenosti i materijalno –tehničke opremljenosti služba je :

- provodila preventivne mjere zaštite od poplava
- u toku poplava koje su zadesila općinu, provodila sve neophodne aktivnosti po naredbi Štaba civilne zaštite.
- provodila preventivne mjere zaštite od požara,

-prikupljala podatke od značaja za zaštitu i spašavanje , obrađivala i dostavljala Kantonalnom operativnom centru civilne zaštite,
--dala svoj doprinos u provođenju deminiranja : kroz MSP Fajtovci I od mina oslobođeno i građanima vraćeno na upotrebu 1 920 085 m^2 teritorije visoke ugroženosti ,
-učestvovala u prikupljanju, obradi, distribucija podataka o NUS i otklanjanju otkrivenih NUS-eva,
-učestvovala u vatrogasnim i tehničkim inervencijama,
-obavljala ostale planirane poslove i poslove koji su se pojavili, a bitni su za djelatnost službe.
-služba je dala svoj maksimalan doprinos u realizaciji projekta "Smanjenja rizika od katastrofa za održivi razvoj u BiH" koji provodi Ujedinjene nacije, a finansira Vlada Švicarske kao što su: urađene sektorske procjene rizika od katastrofa za oblast civilne zaštite, socijalne zaštite, dijela zdravstva i obrazovanja (Mješovita srednja škola) .Urađeni su planovi postupanja Centra za socijalni rad i Mješovite srednje škole u kriznim sizuacijama Realizirani manji projekti u oblasti zaštite i spašavanja (kanal Radinovac i nabavka 3 sirene za uzbunjivanje). U oblasti socijalne zaštite nabavljena planirana sredstva. U Mješovitoj srednjoj školi nabavljeni i zamjenjeni prozori u dvije učionice, te instaliran vatrodojavni sistem.

1.1. Aktivnosti proizašle iz strateških i drugih programskih dokumenata

R/B	Planirani projekti, mjere i redovni poslovi	Veza sa strategijom	Veza sa programom	Rezultati u tekućoj godini		Planirana sredstva (tekuća godina)			Ostvarena sredstva (tekuća godina)		
				Planirani	Ostvareni	UKUPNO	Budžet JLS	Eksterni izvori	UKUPNO	Budžet JLS	Eksterni izvori
1	Deminiranje poljoprivrednog zemljišta u područjima sa potvrđenim povratkom	SC 2, OC 1.3., OC 2.1., OC 3.7	P3	Deminirano 1 920 085 m ² visoke ugroženost	—	710.000,00	20.000,00	690.000,00	-	---	-
A. Ukupno strateško programski prioriteti						710.000,00	20.000,00	690.000,00	-	---	-

3.2. Aktivnosti iz redovne nadležnosti

R/B	Planirani projekti, mjere i redovni poslovi	Veza sa strategijom	Veza sa programom	Rezultati u tekućoj godini		Planirana sredstva (tekuća godina)			Ostvarena sredstva (tekuća godina)		
				Planirani	Ostvareni	UKUPNO	Budžet JLS	Eksterni izvori	UKUPNO	Budžet JLS	Eksterni izvori
1	Planiranje Budžeta za potrebe Službe, praćenje prikupljanja sredstava posebne naknade i njihovo korištenje, praćenje i izvršenje Budžeta			Uraditi Plan Budžeta za službu i pratiti prikupljanje sredstava posebne naknade	Urađen plan budžeta Službe						
2.	Saradnja sa službama za upravu Općine, MZ, Javnim ustanovama i preduzećima i dr. prav.licima			Sarađivati sa Općinskim službama, MZ, Javnim ustanovama i	Ostvarena saradnja Općinskim službama, MZ, Javnim ustanovama i preduzećima i dr. prav.licima						

				preduzećima i dr. prav.licima							
3.	Nastavak aktivnosti u realizaciji projekta Smanjenje rizika od katastrofa koji provodi UNDP, UNESKO, UNICEF, FAO, UNFRA			Urađena procjena rizika od katastrofa, provedeni određeni projekti	-Urađene sektorske procjene rizika od katastrofa i plan postupanja u oblasti civilne zaštite, socijalne i dječije zaštite, obrazovanja i zdravstva . -Realiziran projekat nabavke Sistema za oglašavanje i uzbunjivanje građana	56.800,00	-----	56.800,00	56.800,00	---	56.800,00
4.	Izrada planskih i drugih dokumenata iz oblasti civilne zaštite vezano za nabavku tehničkih sredstava, vršenje obuka i utrošak namjenskih sredstava.			Plan javnih nabavki	Urađen plan javnih nabavki službe						
				Plan korištenja sredstava posebne namjene	Urađen plan korištenja sredstava posebne namjene						
5.	Predlaganje izmjena zakona i drugih akata iz oblasti zaštite i spašavanja			Izmjene Zakona od požara i vatrogastva	-----						
6.	Izrada i ažuriranje urađenih akata iz oblasti zaštite i spašavanja, zaštite od požara i vatrogastva			Ažurirati Procjenu ugroženosti od prirodnih i drigih nesreća i Procenu ugroženosti od	Ažurirana planska dokumenta iz oblasti zaštite i spašavanja od prirodnih i drugih nesreća . Urađena Procjena i Plan zaštite od požara općinskih	7.839,00	7.839,00	0	4.212,00	4.212,00	0

				požara , te Procjenu i Plan zaštite od požara zgrada općinskog organa upravea	zgrada						
7.	Obilježavanje 01. marta Međunarodnog dana civilne zaštite			Obilježiti Međunarodni dana civilne zaštite	-----	300,00	300,00	0	0	0	0
8.	Opremanje struktura civilne zaštite			Nabavka sredstva za strukture civilne zaštite	Nabavljena sredstva za strukture civilne zaštite	210.744,15	210.744,15	0	16.500,71	16.500,71	0
9.	Provođenje preventivnih mjera zaštite i spašavanja			Uređenje korita rijeka i kanala	Uređena korita rijeka Željeznica, Gračanice, Blihe Majdanuše, Zdene i kanal u Krkojevcima	30.000,00	30.000,00	0	28.760,50	28.760,50	0
10.	Obučavanje struktura civilne zaštite i građana			Učešće u obuci pripadnika Službe za spašavanje sa visina i Službe za spašavanje na vodi i pod vodom	Izvršena obuci pripadnika Službe za spašavanje sa visina i Službe za spašavanje na vodi i pod vodom	4.000,00	4.000,00	0	4.000,00	4.000,00	0
11	Koordinacija poslova sa BH MAC-omu vezi sa miniranim površinama, učešće u izradi projekata za deminiranje na području općine Sanski Most			Učešće u izrada projekata za deminiranje na području općine i izrade liste prioriteta	Održan 1 sastanak sa predstavnicima BH MAC-a i koordinadorima za deminiranje USK-a , i u saradnji sa istim urađena lista pririteta za deminiranje						

12.	Podrška i učešće u provođenju deminiranja			Podržavati i učestvovati u svim aktivnostima deminiranja	Aktivnosti u podršci deminerske organizacije						
13.	Učešće u prikupljanju, obradi, distribucija podataka o NUS			Prikupljati podatke o NUS-u	Prikupljeni podaci o 2 NUSa						
14.	Prikupljanje, obrada, i distribucija podataka značajnih za zaštitu i spašavanje			Redovno prikupljati informacije i dostavljati Kantonalnom operativnom centru	Dostavljeno 252 redovna i 3 vanredna izvještaja Kantonalnom operativnom centru						
15.	Postupanje po naredbama Općinskog štaba civilne zaštite u pružanju pomoći građanstvu			U slučaju proglašenja prirodne ili druge nesreće postupati po naredbama Općinskog štaba civilne zaštite	Donešeno – 28 odluka i 2 zaključka Štaba civilne zaštite						
16.	Prijem, obrada i slanje informacija, obavijesti, naređenja i drugog svim subjektima sistema zaštite i spašavanja			U slučaju nastanka prirodnih i drugih nesreća prikupljati, obrađivati i dostavljati informacije, obavijesti, naređenja i drugog svim subjektima sistema zaštite i	Tokom poplava kad je proglašeno stanje prirodnih nesreća, služba je provodila sve neophodne aktivnosti po naredbi Štaba civilne zaštite.						

				spašavanja							
17.	Nastavak dobre suradnje sa stranim i domaćim humanitarnim organizacijama i LOT timom			Sarađivati sa humanitarnim organizacijama i LOT timom u vezi zaštite od prirodnih i drugih nesreća	Održan jedan sastanak sa LOT timom						
18.	Obilježavanja njeseca oktobra zaštite od požara.			Uraditi i realizirati Program obilježavanja zaštite od požara.u oktobru	Realizirana pokazna vježba u slučaju požara u JU OŠ "Hasan Kikić" i JU "Prva sanska škola"						
19.	Učešće u vatrogasnim intervencijama			Po pozivu ili po procjeni učestvovati u svim vatrogasnim intervencijama	Profesionalna vatrogasna jedinica imala 84 intervencije						
20.	Učešće u tehničkim intervencijama			Po pozivu ili po procjeni učestvovati u svim tehničkim intervencijama	Profesionalna vatrogasna jedinica imala 18 tehničkih intervencija						
21.	Planiranje i realizacija godišnjeg plana obuke pripadnika profesionalne vatrogasne jedinice			Realizirati godišnji plan obuke	Realiziran godišnji plan obuke pripadnika vatrogasne jedinice						
22.	Provođenje preventivne zaštite od požara,			Održati sastanke sa svim odgovornim za zaštitu i spašavanje od požara	Održan sastanak sa nadležnima (predstavnici šumarije, kantonalne uprave za šumarstvo, policije,inspekcije,						

					vatrogasne jedinice)						
23.	Servisiranje PP aparata za početno gašenje požara,			Redovno servisiranje PP aparata	Servisirano 1657 PP aparata različitih vrsta						
24.	Provođenje kondicionih pripadnika vatrogasne jedinice			Jednom sedmično provoditi kondicione vježbe	Kond. vježbe provedene u zimskom periodu u gradskoj dvorani						
25.	Nastavak dobre suradnje sa kantonalnom inpekcijom za PPZ			Sarađivati sa kantonalnom inpekcijom za PPZ	Kontinuirana saradnja sa kantonalnom inpekcijom za PPZ						
26.	Saradnja sa drugim vatrogasnim jedinicama sa područja Kantona,			Sarađivati sa vatrogasnim jedinicama sa područja Kanton	Kontinuirana saradnja sa vatrogasnim jedin. sa područja Kantona,						
27.	Čišćenje i održavanje kruga vatrogasnog doma			Čišćenje i uređenje krug vatrogasnog doma	Kontinuirano čišćenje i uređenje kruga vatrogasnog doma						
28.	Planiranje i provedba promidžbenih aktivnosti u cilju podizanja kulture zaštite od požara			Posjete učenika vatrogasnoj jedinici osnovnih škola i djece iz predškolskih ustanova	Vatrogasnu jedinicu posjetilo oko 100 učenika iz osnovnih škola i oko 30-tak djece iz predškolskih ustanova						
29.	Obezbeđivanje svih kulturnih i sportskih i drugih manifestacija na području Općine			Po potrebi organizirati vatrogasno obezbeđivanje svih kulturnih i sportskih i drugih	-----						

			manifestacija na području Općine							
30.	Redovno održavanje i servisiranje vatrogasnih vozila i opreme		Svakodnevni i semični pregledi vatrogasnih vozila i opreme	Svakodnevni i semični pregledi vatrogasnih vozila sredstava i opreme						
B. Ukupno redovni poslovi					309.683,15	252.883,15	56.800,00	110.271,71	53.471,71	56.800,00

Rekapitulacija finansijskih sredstava ostvarenih aktivnosti u tekućoj godini

A. Ukupno strateško programski prioriteta	710.000,00	20.000,00	690.000,00	-	---	-
B. Ukupno redovni poslovi	309.683,15	252.883,15	56.800,00	110.271,71	53.471,71	56.800,00
UKUPNO SREDSTAVA (A + B):	1.019.683,15	272.883,15	746.800,00	110.271,71	53.471,71	56.800,00

4. Obrazloženje neostvarenih ciljnih vrijednosti indikatora realizacije planiranih aktivnosti

- Planirane aktivnosti na nabavci MTS i opreme su djelimično urađene , a razlog je procedure javnih nabavki.
- Planirane aktivnosti na deminiranja kontaminirani površina na području općine Sanski Most nisu realizirane, zbog izostanka planiranih izvora finansiranja od viših nivoa vlasti te međunarodnih donatora.

5. Zaključci i preporuke:

Da bi sistema zaštite i spašavanja mogao da ostvari funkciju sprečavanja nastanka opasnosti koja može dovesti do pojave neke prirodne ili druge nesreće (preventivna funkcije), te da se blagovremeno preduzmu sve mjere i aktivnosti na spašavanju, ublažavanju ili otklanjanju nastalih posljedica (operativna funkcija), Općinska služba civilne zaštite u narednom periodu treba da posveti pažnju slijedećim aktivnostima:

- Raditi na popuni odgovarajućim stručnim kadrom upražnjenih radnih mjesta službe, što je preduslov za blagovremeno i kvalitetno obavljanje radnih zadataka;
- Nastaviti sa opremanjem organiziranih snaga zaštite i spašavanja, a posebno akcenat dati na znavljanje starog i dotrajalog voznog parka, sredstava i opreme vatrogasne jedinice,
- Dovršiti započeti proces formiranja službi zaštite i spašavanja u skladu sa Uredbom i drugim podzakonskim propisima, te otpočeti sa realizacijom zadataka iz ugovora o međusobnim pravima i obavezama, te ih na taj način integrisati u sistem zaštite i spašavanja. –Nastaviti sa potpunom ostalih organiziranih snaga civilne zaštite u skladu sa ličnim i materijalnim formacijama;
- U skladu sa finansijskim mogućnostima nastaviti započete aktivnosti na utopljanju zgrade vatrogasnog doma
- Nastaviti sa aktivnostima za formiranje Udruženja građana dobrovoljnih vatrogasaca, te formirati dobrovoljnu vatrogasnu jedinicu.
- Materijalno jačati Operativni centar koji djeluje u okviru službe,
- Posvetiti veću pažnju problemu minskih polja i procesu deminiranja minama zagađenog prostora općine Sanski Most
- Jačati saradnju sa svim subjektima zaštite i spašavanja (građanima, ostalim općinskim službama, pravnim licima, obrazovnim institucijama, humanitarnim i drugim organizacijama civilnog društva) u cilju usmjeravanja svih resursa i akcija jačanju sistema zaštite i spašavanja.
- Različita prirodna dešavanja na području općine su pokazala opravdanost daljeg jačanja i razvijanja sistema zaštite i spašavanja, posebno u cilju zaštite od onih prirodnih i drugih nesreća koje mogu zahvatiti područje naše općine (epidemije zaraznih bolesti, zemljotres, klizanje i odronjavanje zemljišta, jaki olujni vjetrovi, oborinske vode i plavljenje, snježni nanosi i mećave, veliki požari i dr.), te stvaranje preduslova da javna i privatna preduzeća, ustanove i drugi organi i institucije mogu efikasnije i kvalitetnije izvršavati zadatke zaštite i spašavanja iz okvira svojih redovnih djelatnosti.

3.8.SLUŽBA ZA INSPEKCIJSKE POSLOVE

UVOD

Nadležnost službe ogleda se kroz praćenje i primjenu propisa inspeksijskog nadzora u urbanističko-građevinskoj, vodnoj i komunalnoj oblasti u skladu sa zakonskim i pod zakonskim aktima koji definišu ovu oblast.

Pravilnikom o unutrašnjoj organizaciji Jedinственog općinskog organa uprave Općine Sanski Most, broj: 01-02-1921/19 od 12.07.2019. godine, služba za inspeksijske poslove u svom sastavu ima unutrašnje organizacione jedinice.

Prema pomenutom Pravilniku tabelarno prikazujemo kadrovsku strukturu osnovne organizacione jedinice:

Služba za inspeksijske poslove	Status	Pravilnikom predviđeno izvršilaca	Trenutno popunjeno izvršilaca
Pomoćnik Općinskog načelnika za inspeksijske poslove	Rukovodeći državni službenik	1	1
Odsjek za komunalno-vodnu djelatnost			
Šef Odsjeka za komunalno-vodnu djelatnost	Državni službenik	1	0
Komunalno- vodni inspektor	Državni službenik	3	2
Viši samostalni referent-Komunalni redar	Namještenik	4	0
Odsjek za urbanističko-građevinsku djelatnost			
Šef Odsjeka za urbanističko-građevinsku djelatnost	Državni službenik	1	0
Urbanističko-građevinski inspektor	Državni službenik	2	0
Viši referent za administrativne poslove	Namještenik	1	1
UKUPNO:		13	4

Ova služba obavlja poslove i zadatke iz oblasti komunalne, vodne i urbanističko – građevinske djelatnosti, gdje spadaju najsloženiji poslovi iz djelokruga nadležnosti općinskog Organa uprave.

Propisi koji se primjenjuju unutar ove službe su: Zakon o inspekcijama F BiH, Zakon o kantonalnim inspekcijama USK-a, Zakon o upravnom postupku, Zakon o prostornom uređenju i građenju USK-a, Zakon o korištenju, upravljanju i održavanju zajedničkih djelova i

uređaja zgrada USK-a, Zakon o komunalnim djelatnostima, Zakon o vodama u F BiH, Zakon o vodama USK-a, Zakon o zaštiti od buke, Zakon o poljoprivrednom zemljištu, Zakon o vlasničko pravnim odnosima, Zakon o zaštiti okoliša, Zakon o cestama F BiH, Uredba o uređenju gradilišta, obaveznoj dokumentaciji na gradilištu i učesnicima u građenju USK-a, Uredba o vrsti, sadržaju, označavanju i čuvanju, reviziji i nostrifikaciji projektne dokumentacije USK-a, Pravilnik o sadržaju, obliku, uvjetima, načinu izdavanja i čuvanju vodnih akata F BiH, Uredba o uslovima ispuštanja otpadnih voda u prirodne recipijente i sisteme javne kanalizacije F BiH i sve Odluke koje donosi Općinsko vijeće općine Sanski Most a koriste se u obavljanju poslova ove službe.

Djelokrug rada osnovne organizacione jedinice odnosi se na slijedeće poslove i radne zadatke:

- izvršavanje i obezbjeđenje izvršavanja zakona i drugih propisa u oblastima komunalnih djelatnosti,
- inspekcijski nadzor kojim se obavlja kontrola nad radom sudionika građenja i održavanja građevina,
- nadzor sprovođenja dokumenata prostornog uređenja koje donosi Općinsko vijeće,
- davanje stručnih mišljenja i usklađivanja sa Ustavom i zakonom prednacrt, nacrt a i prijedloga propisa općih akata koje donosi Općinski načelnik iz nadležnosti Službe,
- redovno izvještavanje Općinskog načelnika i Općinskog vijeća o stanju i preduzetim mjerama u svim oblastima inspekcijskog nadzora za koje je nadležna,
- obavljanje upravno-nadzornih, studijsko-analitičkih i stručno-operativnih poslova inspekcijskog nadzora u urbanističkoj, građevinskoj, komunalnoj i vodnoj oblasti u skladu sa zakonima i podzakonskim aktima,
- nadzor građenja za koje urbanističku saglasnost izdaje Općinski načelnik,
- kontrolu pružanja komunalnih usluga,
- kontrolu održavanja i korištenja komunalnih objekata i uređaja kao što su: javne saobraćajnice i zelene površine, objekti za snabdjevanje vodom za piće, objekti za pročišćavanje i odvođenje otpadnih voda, objekti za odlaganje otpada, objekti za proizvodnju i distribuiranje toplote, kontrolu održavanja i korištenja drugih komunalnih objekata i uređaja (autobusne stanice i stajališta, javna kupatila, česme, bunari, septičke jame, dječija igrališta, tržnice, stočne i druge pijace),
- poduzimanje zakonom propisanih upravnih i drugih radnji u vezi s predmetima nadzora, odnosno kontrole iz djelokruga rada i ovlaštenja komunalne i urbanističko-građevinske inspekcije,
- vrši podnošenje krivičnih i prekršajnih prijava i izdavanje prekršajnih naloga, koordinira, priprema i izrađuje strategije razvoja pojedinih oblasti, pojedinačne planove i projekte razvoja Općine,
- vodi propisane evidencije,
- izrađuje informativno-analitičke i druge materijale,
- priprema propise koje donosi Općinski načelnik ili Općinsko vijeće,
- uređuje i vodi elektronsku bazu prekršajnih naloga, itd.

Sažetak

U periodu koji analiziramo tj. 2023.godine može se slobodno zaključiti da je ova služba imala značajno posla kako u komunalnoj, vodnoj oblasti tako i oblasti građenja i urbanizma. Obzirom na broj uposlenih u ovoj službi mora se konstatovati da je obuhvat poslova izrazito velik i da odgovaramo maksimalno zadacima i poslovima koji su nam u nadležnosti ali moramo navesti da smo u ovoj godini ostali kao služba odnosno kao Općina bez urbanističko-građevinskog inspektora te bez komunalnih redara. Jedini komunalni redar kojeg smo imali u službi je napunio 65 godina i isti je otišao u penziju, dok smo ostali bez urbanističko-građevinskog inspektora od 01.09.2023.godine, također komunalno – vodni inspektor je napunio 65 godina starosti i otišao u penziju.

Kroz ovaj izvještajni sažetak se da vidjeti da građani imaju povjerenje u naš rad i da je anonimnost u samim prijavama zagarrantovana od strane nas, iz godine u godinu imamo više prijave te veće zadovoljstvo samih građana.

Pored pisanih prijava (predmeta) građani nam telefonskim putem javljaju i prijavljuju nepravilnosti ali i pored ovih navedenih načina prijavljivanja, naši građani prijavljuju putem Viber broja, odnosno Whatsapp broja (061/458-340), gdje naši građani i iz inozemstva mogu nas kontaktirati. Na kraju Vam moramo iznijeti zaključak da isti ima efekta jer građani nas kontaktiraju tako što nam prosljede fotografije, video zapise i dr. a ista komunikacija je besplatna našim građanima.

Urbanističko - građevinska inspekcija se susreće sa različitim problemima, ali navodimo da je u značajnoj mjeri suzbijena bespravna gradnja kada se radi o izgradnji novih objekata u cjelini. Najviše problema ima kod legalizacije objekata prvenstveno onih koji imaju priključke na infrastrukturu (kako na vodovodnu, kanalizacionu tako i na elektro mrežu).

Sa aspekta struke, problem predstavljaju izvođači radova kako pravna tako i fizička lica koja izvode ove radove, u velikom broju izvođači ne ispunjavaju uslove za izvođenje radova nemaju uposlenih stručnih lica, inženjera koji bi vodili gradilište i bili odgovorni, ne vodi se uredna dokumentacija na gradilištu, nema dovoljan broj radne snage i slični drugi problemi.

Jedan od vrlo čestih problema kod ove inspekcije je neuređenost međnih linija između parcela odnosno problemi oko vlasničkih odnosa. U ovim slučajevima se stranke upućuju u Općinsku službu za geodetske i imovinsko pravne poslove ili u Općinski sud u Sanskom Mostu (ZK ured). Ovdje se mora istaći da nam pomaže u rješavanju ovih problema digitalna katastarska podloga za ona mjesta gdje je ista uspostavljena.

Također jedan od velikih problema za naše građane je da je Zakon o legalizaciji bespravnih građevina i zahvata stavljen van snage od strane zakonodavnog tjela USK-a., uz obrazloženje dok se ne iznađe bolje i kvalitetnije rješenje.

Treba napomenuti da odabirom prinudnog upravitelja (d.o.o. „Zijo i Sin“) koji je zadužen za sanaciju, popravku i održavanje zajedničkih djelova zgrada kolektivnog tipa stanovanja, stanje u ovoj oblasti se dosta popravilo, ali i da ima prostora za napredovanje. Također našim građanima treba vremena da shvate da je održavanje na ovakvim građevinama zakonska obaveza i da se ista mora izvršavati. Služba za inspeksijske poslove stoji, kako građanima

tako i prinudnom upravitelju maksimalno na raspolaganju da eventualne probleme prevaziđemo što smo u ovoj godini i radili. Kada je riječ o upraviteljima na zgradama kolektivnog tipa stanovanja na području naše Općine tu imamo dva upravitelja i to: - d.o.o.

„Zijo i Sin“ - d.o.o. „Erg INŽINJERING“.. Firma d.o.o. „Erg INŽINJERING“ na objektima ovog tipa ima već uspostavljenu upravu na svim zgradama koje je izgradila, dok firma d.o.o. „Zijo i Sin“ je uspostavio upravu na 30 zgrada (ulaza) a ostatak zgrada je i dalje na prinudnoj upravi.

Kako je rad urbanističko-građevinskog odsjeka vezan za rad Službe za urbanizam, prostorno uređenje, građenje i poslovno-stambene poslove, stoga je važno napomenuti i slijedeće:

Zbog nepostojanja važeće prostorno-planske dokumentacije prije svega Prostornog plana Općine, u periodu od septembra mjeseca od strane Kantonalnog ministarstva poljoprivrede ,vodoprivrede i šumarstva USK-a je obustavljena pretvorba poljoprivrednog zemljišta u građevinsko a time i izdavanje građevinskih dozvola. S obzirom da je još uvijek u toku izrada Prostornog plana Općine koja traje od 2015.godine, sve urbanističke saglasnosti na području Općine se izdaju na osnovu stručnog mišljenja nosioca izrade Prostornog plana odnosno Instituta za građevinarstvo iz Banja Luke a što dodatno usložnjava i komplikuje proceduru izdavanja urbanističke saglasnosti bilo da se radi legalizaciji objekta ili o izgradnji novog objekta. Također je važno napomenuti i da je od strane Kantonalnog urbanističko- građevinskog inspektora doneseno rješenje o zabrani primjene Odluke kojom je produženo važenje Prostornog plana Općine koji je istekao 2015.godine., jer isti prema obrazloženju nije valjano produžen odnosno nije produžen po propisanoj proceduri. Treba napomenuti i da Kantonalnim zakonom o građenju rok za legalizaciju objekata je istekao 31.12.2023. godine a time i Općinska odluka o legalizaciji objekata. Stoga je postupak legalizacije objekata početkom ove godine i još uvijek je u potpunosti obustavljen. Nije poznato kada će se na dnevnom redu Kantonalne skupštine naći Odluka o produženju roka za legalizaciju objekata.

Od septembra mjeseca, u Službi za inspekcijske poslove je mjesto općinskog urbanističko-građevinskog inspektora upražnjeno i od tada poslove i njegove nadležnosti niko ne obavlja. Raspisan je bio konkurs za prijem inspektora, međutim od dvoje prijavljenih kandidata, niko nije prošao proceduru prijema a koju je provodila Agencija za prijem državnih službenika iz Bihaća.

Potrebno je napomenuti i da je po pitanju prostorno-planske dokumentacije neophodno donošenje u što kraćem roku prije svega Prostornog plana Općine kao najvažnijeg planskog dokumenta Općine.

Urbanističko-građevinska inspekcija je uspješno riješila što po prijavi što po službenoj dužnosti 46 predmeta koji su se odnosili na uklanjanje bespravno izgrađenih objekata, obustavu gradnje do ishodovanja neophodne dokumentacije, kao rješenja o otklanjanju nepravilnosti na građevinskim objektima i sl. Pored gore pomenutih pisanih akata ista inspekcija je imala 103 kontrole (preventivno djelovanje) također je sačinjeno 29 zapisnika i istim je ostvaren željeni cilj. Kada je u pitanju uklanjanje bespravno izgrađenih objekata nismo činili iz razloga da izabrani izvođač radova po nalogu ove inspekcije nije mogao odgovoriti zadatku, tako da smo bili primorani raskinuti ugovor sa istim uz određene zakonske procedure.

Kako smo naveli gore na početku ovog sažetka da od dana 01.09.2023.godine nemamo urbanističko – građevinskog inspektora sve zahtjeve koje ova služba zaprimi prosljedimo kantonalnoj upravi za inspekcijske poslove odnosno kantonalnom urbanističkom – građevinskom inspektoratu na postupanj a isti nam akti (predmeti) budu vraćeni uz

obrzloženje da je nadležnost rješavanja ovih predmeta kod općinskog urbanističko-građevinskog inspektora. Radi informacije samo, grad Bihać i Cazin imaju djelimično popunjeno ovo radno mjesto dok ostali gradovi i općine u USK-u nemaju urbanističko – građevinskog inspektora i svoje zaprimljene akte prosljeđuju Upravi za inspekcijske poslove. Ovdje definitivno se pojavljuju dva velika problema a to su:

- **građani su uskraćeni za djelovanje po prijavi od strane urbanističko – građevinskog inspektora,**
- **drugi teži problem je, moguće je da dođe do enormne bespravne gradnje kako u urbanom tako i ruralnom djelu Općine.**

Općina odnosno Općinski načelnik raspisao je konkurs za prijem državnog službenika, odnosno urbanističko-građevinskog inspektora, trenutno je u proceduri konkurs za prijem istog.

Potrebno je u ovom izvještaju navesti i to da je u proteklom periodu evidentan porast gradnje uz riječne tokove u smislu gradnje obaloutvrda ili zidova te ograđivanje obalnog pojasa što za posljedicu ima nemogućnost korištenja i uživanja javnog vodnog dobra, ostalih građana ove općine. Posebno su ovakve aktivnosti evidentne uz rijeku Sanu. U praksi je slučaj da se u vrlo kratkom vremenskom periodu, od svega nekoliko dana, izgradi zid, ploča ili ograda za koju se onda mora provesti postupak za uklanjanje koji je u principu komplikovan. U pojedinim slučajevima su vlasnici zemljišta uz vodotok iz nužnih razloga, zbog zaštite zemljišta od odrona bili primorani graditi zidovi. Najčešće su to radili na svoju ruku, bez jasno utvrđene međne linije između privatnog i javnog vodnog dobra. Uklanjanjem takvih objekata odnosno zidova, što je donekle ironično, bi se dodatno pogoršalo stanje na terenu, u smislu da bi se zemljište uz vodotok dodatno odronilo i vlasnici bi dodatno bili oštećeni gubitkom zemljišta, iako su radove izvodili u cilju zaštite. Kada je u pitanju izgradnja uz vodotokove neophodno je sistematski riješiti. Preventivno djelovanje i češći obilasci se obavljaju, međutim, zbog nedovoljnog broja ljudi, odnosno ne popunjenosti službe sa ljudskim odnosno stručnim kadrom, još uvijek nije dovoljno.

Inspekcija komunalno – vodnih djelatnosti susreće se sa mnogo problema, a najviše se posvetila radu na suzbijanju divljih deponija i sl. i može se reći da tu djelimično i uspjevamo, a sve u skladu sa Planom upravljanjem otpadom. Imamo još većih divljih deponija u mjesnim zajednicama, ali ćemo iste sanirati (očistiti) kada budu mještani istih naselja imali (sklopljene) u potpunosti potpisane Ugovore o odvozu smeća (otpada), jer je to jedina sigurnost da u tim naseljima neće doći do stvaranja novih deponija. Ovaj princip se pokazao učinkovitim i sa sigurnošću ispravnim. Kroz tabelarni prikaz dole se da uočiti da smo zajedno sa predstavnicima JKP "Sana" doo Sanski Most - u stečaju ovu akciju otpočeli 2017.godine i da imamo zapažene rezultate

R/b	Korisnici usluga	2017.god	2023.god
1	Pravna lica	556	535
2	Domaćinstva	6 822	9 614
3	Ukupno	7 378	10 149

Tabela br. 1.: prikaz broja sklopljenih ugovora o odvozu otpada

Ovdje nailazimo na problem prvenstveno u stambenim jedinicama kolektivnog tipa stanovanja da dođemo do vlasnika koji žive van naše zemlje i koji u toku godine dolaze privremeno na godišnje odmore.

Sigurno tvrdimo da u ovoj oblasti ima još prostora da se sklope novi ugovori o odvozu smeća, sa pravnim i fizičkim licima, stoga na ovaj način riješavamo problem zagađivanja okoliša te ovom javnom preduzeću pomažemo da posluje u pozitivnom smislu. Ovdje se mora također kazati da je menadžment ovog javnog preduzeća izlazio javno u medije i ukazivao na pozitivne efekte ove akcije, a što se može u konačnici i vrlo jednostavno i preračunati.

Kada je u pitanju kanalizacioni sistem odnos priključak domaćinstava i drugih objekata na kanalizacionu mrežu obavljen je radni sastanak sa menadžmentom ovog preduzeća i poduzete su radne aktivnosti tako da imamo i u ovom polju zapažene rezultate, što se da vidjeti iz tabelarnog prikaza dole.

R/b	br. ugovora na kanalizacioni sistem	2020.god	2021.god.	2022.god.
1	Postojeći br. ugovora priključka na kanalizacioni sistem	2827	2898	2979
2	Novih br. ugovora priključka na kanalizacioni sistem	71	81	418
3	UKUPNO:	2898	2979	3397

Tabela br.2.: Prikaz broja ugovora priključav na kanalizacioni sistemdo 2

Ovo ćemo raditi i u narednom periodu sa JKP "ViK" doo Sanski Most kako bi se izvršio priključak na kanalizacionu mrežu za sve one objekte gdje postoji kanalizacioni sistem iz razloga što je Odlukom Općinskog vijeća Sanski Most obezbjeđen besplatan priključak na kanalizacionu mrežu, što je i zakonska obaveza priključenja na istu. Sa sigurnošću možemo tvrditi da samo na ovakav način možemo čuvati naš okoliš i da otpadne vode moraju biti sistemski kanalisane i na odgovarajući način odlagane. Nemamo tačan podatak koliko je novi broj priključaka na kanalizacioni sistem u 2023.godini obzirom da izvještaj ovog Javnog preduzeća još nije urađen.

Inspekcija komunalne i vodne oblasti izvršila je kontrolu odnosno preventivno djelovala kod 944 fizička i pravna lica. Sačinjeno je 164 Zapisnika, službenih zabilješki 326 gdje je istim riješen problem u većini slučajeva.

Radi informacije samo, komunalni redari nemaju mogućnosti donošenja rješenja niti izricanja prekršajnih naloga.

Ova inspekcija ima u nadležnosti da kontroliše javne površine na području općine Sanski

Most i moramo istaći da je zakup javnih površina u 2023.god. daleko veći nego u proteklom periodu upravo zbog rada ove službe, koji su i u večernjim satima kontrolu vršili u ljetnom periodu (Prijedorska ul.) zakup javne površine. Napominjemo da smo u protoklom periodu imali radni sastanak sa našim "UG - Udruženje privrednika Sanski Most" na ovu temu i da smo zajednički zadovoljni ovim radom i da se treba uključiti više u rad odnosno djelovati Kantonalna uprava za inspekcijske poslove. Svakako treba naglasiti da su ovom radu uveliko olakšale i odluke koje je donijelo naše Općinsko vijeće koje tretiraju ovu problematiku. Također smo obavili jedan radni sastanak sa predstavnicima SRD "Devet rijeka" gdje smo donijeli određene zaključke kako i na koji način poboljšati ovu saradnju sa ciljem da se ne baca smeće uz riječne tokove pa čak i rijeku, gradnju na obalama rijeka te eksplataisanje vodnog dobra iz rijeka (pjesak, šljunak).

Na kraju ovog sažetka treba istaći da je ova inspekcija utrošila mnogo vremena na uređenju žive ograde (živice i stabla voća i drugih stabala koja su svojom krošnjom izašla u putni pojas) odnosno ulica kako u užem djelu grada (Vahidbegova ul., ul. Muhići, ul. Stanična, Bulevar VII korpusa, ul. Hamzibegova, ul. Banjalučka, Alagića polje,, Ključka, ul. Aleja šehida, itd.) tako i u naseljima Novo naselje, Čaplje, Kijevo, Vrhpolje, Skucani Vakuf, gdje je u većini slučajeva bila ugrožena sigurnost i preglednost učesnika u saobraćaju, ovu akciju ćemo nastaviti i intenzivirati i u narednom periodu.

Moramo kazati da smo zajedno sa OKF-om izvršili zamjenu određenog broja sadnica koje se nalaze na području zelene površine Bulevara VII korpusa te da smo na tom istom području uklanjali jedan prilazni put gdje je jedan sugrađanin nelegalno izgradio a gdje su nam pomogli pripadnici policijske stanice Sanski Most. Također na ovom potezu smo izvršili u jesen 2023.godine zasad novi stabala lipe i javora.

Kada je u pitanju pravno lice Lager d.o.o. Posušje koji vrši eksplataisanje sa površinskog kopa mrkog uglja Zlauše, Martin i Majdankići ova inspekcija je u više navrata ove godine upućivala dopise svim nadležnim institucijama koje se bave ovim pitanjem. Tako je u prošloj godini ova služba u više navrata po prijavi mještana koji gravitiraju uz rijeku Blihu ili po našem saznanju izašla na teren sačinila foto snimke i službene zabilješke koje su proslijeđene nadležnim organima: Federalni inspektorat Sarajevo (vodni inspektorat, urbanističko-ekološki inspektorat i rudarsko-termo i elektro-energetski inspektorat), Kantonalna uprava za inspekcijske poslove (rudarski inspektorat i inspektorat za zaštitu okoliša). Općinska inspekcija je u vezi izmještanja vodotoka potoka Modrašnica i ispuštanje otpadnih voda u isti je izašla na teren, izdala rješenje o otklanjanju nedostataka kao i prekršajne naloge za pravno i odgovorno lice u Subjektu nadzora Lager d.o.o Posušje podružnica S. Most.

Pored navedenog građani se susreću sa veoma velikim problemom, a to su broj napuštenih pasa (psi litalice). U samom gradu poduzimali smo određene aktivnosti, ali definitivno ovom problemu treba sistemski prići jer svjedoci smo nemilih scena ne samo na našem području nego u cijeloj BiH. Također je formirana radna grupa koja je našla djelimično model rješavanja ovog problema tako da su odvojena određena sredstva u finansijskom smislu u Budžetu Općine u 2023.god. (130.000,00 KM). Pomenuto tjelo je donijelo Dinamički plan rješavanja problema pasa i istim je definisan kontinuitet rješavanja napuštenih pasa, koji prvenstveno stvaraju problem građanima. Određena sredstva su uložena u jačanje

kapaciteta JP "Veterinarska stanica" Sanski Most (pravljenje boksova za prihvatanje, nabavljanje vozila za humano hvatanje, alatke za humano hvatanje, vazдушna puška za umamljivanje, itd) dok su određena sredstva uložena za udomljavanje napuštenih pasa u azil za pse koji se nalazi u Općini Prnjavor i određena sredstva smo uložili u čipiranje, vakcinaciju i izradu pasoša za vlasničke pse. Sve pobrojane radnje su u skladu sa zakonskom regulativom koja definiše ovu oblast. Broj pasa koji se je udomio u navedeno prihvatilište je 113 komada u 2023 godini i donesen je stav ove radne grupe da treba nastaviti sa ovakvim projektom jer prvenstveno činimo sretnim udomljenog psa jer isti dobije svu neophodnu brigu i zaštitu a ujedno rješavamo problem koji trenutno imamo u Općini. U ovoj analizirajućoj godini naše JP "Veterinarska stanica" doo Sanski Most je izvršila steralizaciju određenog pasa a isto će biti prikazano u izvještaju o radu ovog JP.

Nešto novo što je ova služba uvela u svoj rad, jeste i to da smo vršili čišćenje korita i riječnih nanosa, a gdje je prije same realizacije istog izvršen odabir izvođača radova („Ganić“ d.o.o.) u 2023. godini smo na budžetskom kodu za ove potrebe bili predvidjeli 15. 000,00 KM a što nam se pokazalo učinkovito i za svaku pohvalu. U ovoj godini smo predvidjeli Budžetom 40.000,00 KM. Ako uzmemo da smo kao služba vršili čišćenje i uklanjanje nelegalno izgrađenih brana na rijeci Blihi u naseljenom mjestu Husimovci – Emsin sokak, Donji Kamengrad – Čatići, čišćenje nanosa na rijeci Zdeni u ulici Otoke i na rijeci Majdanuši u naselju Novo Naselje kod mosta na Magistralnom putu M15, ako dodamo da je Civilna zaštita radila uređenje korita rijeke Željeznice u Starom Majdanu u cjelosti te da je izvršila regulaciju odbrambenog nasipa u Alagića Polju, te čišćenje odvodnih kanala u naseljenom mjestu Krkojevci moramo kazati kao epilog projekta da se pokazao vrlo dobrim i da su mještani koji žive u neposrednoj blizini itekako zadovoljni učinjenim jer im to isto stvara dodatnu sigurnost borbe protiv poplava. Sa istim projektom kako smo naveli gore u ovoj godini ćemo nastaviti još u jačem i boljem obimu.

Naglašavamo, da u provođenju inspekcijskog nadzora prvenstveno se primjenjuju preventivne mjere. Takvo postupanje je i zakonska obaveza službenih lica koja provode inspekcijski nadzor. U koliko se putem preventivnih mjera ne postignu zakonom propisani rezultati, primjenjuju se represivne i ostale mjere. Pod tim se podrazumijeva prije svega pokretanje prekršajnih prijava i u krajnjem slučaju krivične prijave protiv neodgovornih pravnih i fizičkih lica. Na kraju ovog sažetka treba istaći da je saradnja sa policijskim strukturama u prethodnoj godini bila zadovoljavajuća, ali za efikasan i uspješan rad ove inspekcije neophodna je dobra saradnja sa policijskim strukturama i drugim organima.

2. Sprovedene aktivnosti službe na realizaciji GPR OJ

3. Aktivnosti proizašle iz strateških i drugih programskih dokumenata

R b r .	PLANIRANI Projekti, mjere i redovni poslovi	Vez a sa strat egijom	Veza za progr amom	Rezultati (u tekućoj godini)		Planirana sredstva (tekuća godina)			Ostvarena sredstva (tekuća godina)		
				Planirani	Ostvareni	UKUP NO	Budž et JLS	Ekster ni izvori	UKUP NO	Bu dž et JL S	Eksterni izvori
1											
A. Ukupno strateško programski prioritati											

Predmetna služba nema aktivnosti proizašle iz strateških i drugih programskih dokumenata

- *Aktivnosti iz redovne nadležnosti*

	PLANIRANI Projekti, mjere i redovni poslovi	Veza sa strategijom	Veza za programom	Rezultati (u tekućoj godini)		Planirana sredstva (tekuća godina)			Ostvarena sredstva (tekuća godina)		
				Plani rani	Ostvar eni	UK UP NO	Budžet JLS	Eksterni izvori	UKUPNO	Budžet JLS	Eksterni izvori
	Urbanističko- građevinska Inspekcija										
1	Doneseno rješenja iz nadležnosti urbanističko građevinskog inspektora		Vrši se u propisanim rokovima bez kašnjenja		4						
2	Sačinjeno Zapisnika iz ove oblasti		Vrši se u propisanim rokovima bez kašnjenja		29						
3	Službeni zabilježki sačinjeno iz ove oblasti		Vrši se u propisanim rokovima bez kašnjenja		103						
	Komunalno-Vodna										

Inspekcija										
1	Doneseno rješenja iz nadležnosti komunalno- vodnog Inspektora				14					
2	Kontrolu pružanja komunalnih i vodnih usluga	Vrši se u propisanim rokovima bez kašnjenja			602					
3	Sanacija divljih deponija	Vrši se u propisanim rokovima bez kašnjenja			3					
4	Sačinjeno Zapisnika iz ove oblasti.	Vrši se u propisanim rokovima bez kašnjenja			125					
5	Službeni zabilježki sačinjeno iz ove oblasti	Vrši se u propisanim rokovima bez kašnjenja			270					

	Komunalni redari									
1	Sačinjavanje zapisnika iz komunalne oblasti		Vrši se u propisanim rokovima bez kašnjenja		39					
2	Službeni zabilježki sačinjeno iz ove oblasti		Vrši se u propisanim rokovima bez kašnjenja		56					
3	-Asistiranje uposlenicima JKP "Sana" Sanski Most prilikom realizacije potpisivanja ugovora za odvoz kućnog smeća		Vrši se u propisanim rokovima bez kašnjenja		336					

Rekapitulacija finansijskih sredstava ostvarenih aktivnosti u tekućoj godini

A. Ukupno strateško programski prioriteti					0
B. Ukupno redovni poslovi					160964,4
UKUPNO SREDSTAVA (A + B):					160964,4

Obrazloženje neostvarenih ciljnih vrijednosti indikatora realizacije planiranih aktivnosti

Pored pisanih akata koje je služba zaprimila dosta veći broj je zaprimljeno zahtjeva na usmeni zahtjev stranke i gdje smo djelovali, ali dalje tvrdimo da inspekciji treba pomoći u smislu da se građani više uključe u dojavu nelagodne gradnje, ilegalnog odlaganja smeća, i sl. Iz svega gore iznijetog uočava se da je služba imala mnogo posla i da su poslovi izrazito složene prirode, kada je u pitanju broj neriješenih akata (zahtjeva) leži prvenstveno u tome da smo stranci dali određen vremenski period da izhoduje određenu neophodnu dokumentaciju u drugim službama ili organima.

Pored pisanih akata koje je služba zaprimila dosta veći broj je zaprimljeno zahtjeva na usmeni zahtjev stranke i gdje smo djelovali, ali dalje tvrdimo da inspekciji treba pomoći u smislu da se građani više uključe u dojavu nelagodne gradnje, ilegalnog odlaganja smeća, i sl.

Zaključci i preporuke

Kada je riječ o zaključcima, mora se istaći da sklapanjem djelatnosti vodne komunalnom inspektor (Komunalno-vodni inspektor) dalo određene očekivane rezultate. Ističemo da smo imali u toku godine mnogo posla odnosno aktivnosti. A da bi poboljšali svoj posao potrebno je učiniti sljedeće korake:

- popuniti Službu kadrovima kako je planirano Pravilnikom o sistematizaciji radnih mjesta, a zbog obimnosti i složenosti posla (u Službi nije popunjeno 9 radnih mjesta državnih službenika i namještenika) a prvenstveno upošljavanjem urbanističko- građevinskog inspektora i komunalno vodnog inspektora. Jer u 2023.god. Ovu službu je napustilo komunalno vodni inspektor i jedan redar što će biti ne moguće obaljati sve poslove i zadatke odnosno odnosno rezultat obima posla će biti upitan;
- uskladiti Odluku o radnom vremenu, odnosno da službenici i namještenici ove Službe mogu djelovati u dane vikenda, praznika, u popodnevnim satima, jer veliki broj ilegalnih radnji se upravo dešava u ovom vremenu;
- posegnuti više za represivnim mjerama;
- poboljšati saradnju sa pripadnicima treće policiske uprave Sanski Most;
- treba se izvršiti mapiranje bespravno izgrađenih objekata i posvetiti više pažnje da se isti legaliziraju;
- raditi na medijskoj kampanji, kao što su edukativni programi o bespravnoj gradnji, o odlaganju otpada na divlje deponije, izgradnja objekata uz riječne tokove, i sl.;
- treba zajedno u suradnji sa uposlenicima JKP "Sana" u stečaju pomoći u sklapanju Ugovora o odvozu smeća, na taj način sprečavamo bacanje otpada na divlje deponije;
- treba zajedno u suradnji sa uposlenicima JKP "ViK" pomoći u sklapanju Ugovora o priključku na kanalizacionu mrežu, za one djelove grada gdje je to moguće; uzurpirane javne površine (trotoari, zelene površine, parkove i sl.) osloboditi i vratiti namjeni; i dr.

Aneks 1 – Planirana sredstva u okviru GPR za 2023. godinu, po oblastima

Izvori i iznosi planiranih finansijskih sredstava u KM – ukupno za sve projekte u GPR-u GPR za 2023. godinu	
Izvori	Iznos (KM)
Budžet	4.439.614,00
Kredit	0,00
EU	0,00
Donacije / Grantovi	2.263.248,00
Drugo	0,00
Ukupno	6.702.862,00
Izvori i iznosi planiranih finansijskih sredstava u KM – ukupno za projekte ekonomskog razvoja u GPR-u GPR za 2023. godinu	
Izvori	Iznos (KM)
Budžet	796.550,00
Kredit	0,00
EU	0,00
Donacije / Grantovi	250.000,00
Drugo	0,00
Ukupno	1.046.550,00

Izvori i iznosi planiranih finansijskih sredstava u KM – ukupno za projekte društvenog razvoja u GPR-u GPR za 2023. godinu	
Izvori	Iznos (KM)
Budžet	215.000,00
Kredit	0,00
EU	0,00
Donacije / Grantovi	0,00
Drugo	0,00
Ukupno	215.000,00

Izvori i iznosi planiranih finansijskih sredstava u KM – ukupno za projekte zaštite okoliša u GPR-u GPR za 2023. Godinu	
Izvori	Iznos (KM)
Budžet	3.428.064,00
Kredit	0,00
EU	0,00
Donacije / Grantovi	2.013.248,00
Drugo	0,00
Ukupno	5.441.312,00

Broj planiranih projekata u GPR-u GPR za 2023. Godinu	
Projekti u oblasti	Broj projekata
Ekonomski razvoj	7
Društveni razvoj	3
Zaštita okoliša	24
Ukupno	34

Aneks 2 – Realizacija planiranih sredstava u okviru GPR za 2023. godinu, po

oblastima

Izvori i iznosi planiranih finansijskih sredstava u KM – ukupno za sve projekte u GPR-u GPR za 2023. godinu		Izvori i iznosi realiziranih finansijskih sredstava u KM – ukupno za sve projekte u GPR-u GPR za 2023. godinu	
Izvori	Iznos	Iznos	% izvršenja
Budžet	4.439.614,00	1.318.497,12	29,69
Kredit	0,00	0,00	
EU	0,00	0,00	
Donacije / Grantovi	2.263.248,00	914.559,41	40,41
Drugo	0,00	0,00	
Ukupno	6.702.862,00	2.233.056,53	33,31

Izvori i iznosi planiranih finansijskih sredstava u KM – ukupno za projekte ekonomskog razvoja u GPR-u GPR za 2023. godinu		Izvori i iznosi realiziranih finansijskih sredstava u KM – ukupno za projekte ekonomskog razvoja u GPR-u GPR za 2023. godinu	
Izvori	Iznos	Iznos	% izvršenja
Budžet	796.550,00	474.948,48	59,62
Kredit	0,00		
EU	0,00		
Donacije / Grantovi	250.000,00	30.000,00	12,00
Drugo	0,00		
Ukupno	1.046.550,00	504.948,48	48,24

Izvori i iznosi planiranih finansijskih sredstava u KM – ukupno za projekte društvenog razvoja u GPR-u GPR za 2023. godinu		Izvori i iznosi realiziranih finansijskih sredstava u KM – ukupno za projekte društvenog razvoja u GPR-u GPR za 2023. godinu	
Izvori	Iznos	Iznos	% izvršenja
Budžet	215.000,00	214.687,00	99,85
Kredit	0,00		
EU	0,00		
Donacije / Grantovi	0,00		
Drugo	0,00		
Ukupno	215.000,00	214.687,00	99,85

Izvori i iznosi planiranih finansijskih sredstava u KM – ukupno za projekte zaštite okoliša u GPR-u GPR za 2023. Godinu		Izvori i iznosi realiziranih finansijskih sredstava u KM – ukupno za projekte zaštite okoliša u GPR-u GPR za 2023. godinu	
Izvori	Iznos	Iznos	% izvršenja
Budžet	3.428.064,00	628.861,64	18,34
Kredit	0,00		
EU	0,00		
Donacije / Grantovi	2.013.248,00	884.559,41	43,93
Drugo	0,00		
Ukupno	5.441.312,00	1.513.421,05	27,81

Broj planiranih projekata		Broj izvršenih projekata	
Projekti u oblasti	Broj projekata	Broj projekata	% izvršenja
Ekonomski razvoj	7	4	57,10
Društveni razvoj	3	3	100
Zaštita okoliša	24	10	41,67
Ukupno	34	17	50,00

Na osnovu člana 108. Zakona o poljoprivrednom zemljištu („Službene novine Federacije Bosne i Hercegovine“ broj: 52/09), Pravilnika o uvjetima i načinu korištenja sredstava ostvarenih od zamjene, zakupa i koncesije poljoprivrednog zemljišta („Službene novine FBiH“ broj: 78/09), člana 24. Statuta općine Sanski Most („Službeni glasnik općine Sanski Most“ broj 4/08, 5/08, 5/09, 2/10, 9/11) i Programa korištenja poljoprivrednog zemljišta na području općine Sanski Most („Službeni Glasnik općine Sanski Most“ broj 4/23) , uz prethodnu Saglasnost Ministarstva poljoprivrede, vodoprivrede i šumarstva Unsko Sanskog kantona broj:08-20-3291-2/23 od 31.03.2023.godine, Općinsko vijeće općine Sanski Most na 31. sjednici održanoj dana 05.03.2024. donosi:

ODLUKU

*o raspisivanju javnog poziva za zakup poljoprivrednog zemljišta
u vlasništvu države na području Općine Sanski Most*

I PREDMET POZIVA

Član 1.

Javni poziv za zakup poljoprivrednog zemljišta u vlasništvu države na području općine Sanski Most, koje je Programom korištenja poljoprivrednog zemljišta u vlasništvu države na području općine Sanski Most („Službeni glasnik općine Sanski Most“ broj 4/23) određeno za davanje u zakup, raspisat će se za katastarske čestice upisane u katastarske općine; Hrustovo, Vrhpolje, Bosanski Milanovac, Bošnjaci, Brdari, Čaplje, Dabar, Đedovača, Džepar, Fajtovci, Gorice, Grdanovci, Hadrovci, Jelašinovci, D.Kamengrad, G.Kamengrad, Kijevo, Kljevci I, Kljevci II, Kozica, Krkojevci, Kruhari, Lipnik, L.Palanka I, L.Palanka II, Majkić Japra, Miljevci, Modra, Naprelje, Pobrjeđe, Podovi, Podvidača, Sanski Most IV, Sanski Most III, Sasina, Skucani Vakuf, Slatina, Strara Rijeka, Stari Majdan, Suhača, Šehovci, Škrijevita, Tomina I, Tomina II, Tramošnja, Trnova i Usorci.

II NAMJENA I TRAJANJE ZAKUPA

Član 2.

Poljoprivredno zemljište u vlasništvu države na području Općine Sanski Most daje se u zakup fizičkim i pravnim licima upisanim u Registar poljoprivrednih gazdinstava i Registar klijenata u svrhu obavljanja poljoprivredne proizvodnje.

Poljoprivredno zemljište u vlasništvu države daje se u zakup na rok do 10 godina za ratarsku, povrtlarsku, stočarsku proizvodnju i pčelarstvo odnosno na rok do 25 godina za podizanje nasada voćnjaka, vinograda i rasadnika.

III USLOVI UČEŠĆA NA JAVNOM POZIVU I POTREBNA DOKUMENTACIJA

Član 3.

Pravo na podnošenje prijave imaju pravna lica, obrtnici i fizička lica koja se bave poljoprivrednom proizvodnjom i koja su upisana u Registar poljoprivrednih gazdinstava i Registar klijenata.

Prijava za zakup poljoprivrednog zemljišta po javnom pozivu sa podacima o traženom zemljištu, načinu i roku korištenja dostavlja se na propisanom obrascu Komisiji za vrednovanje prispjelih ponuda općina Sanski Most uz koji se prilaže slijedeća dokumentacija:

- a) Potvrda o upisu u Registar poljoprivrednih gazdinstava i Registar klijenata, original
- b) ZK uložak ili PL za državno poljoprivredno zemljište koje ponuđač traži u zakup, original
- c) Potpisana i ovjerena izjava ponuđača o ponuđenoj cijeni zakupa
- d) Dokaz o ranijem korištenju predmetnog poljoprivrednog zemljišta (ukoliko je korišteno), ovjerena kopija Ugovora o zakupu
- e) ZK uložak ili PL za parcelu u vlasništvu ponuđača sa kopijom plana, original (ukoliko ponuđač graniči sa državnim poljoprivrednim zemljištem koje traži u zakup)
- f) Ovjerena kopija važeće saobraćajne dozvole za traktor i potpisana i ovjerena izjava ponuđača o posjedovanju priključaka/agregata, ukoliko ponuđač posjeduje mehanizaciju
- f) Rješenje-odobrenje za rad nadležne službe – za fizička lica, izvod iz sudskog registra za pravna lica (ukoliko je registrovana osnovna djelatnost) ili Rješenje – odobrenje za rad nadležne službe- za fizička lica, (ukoliko je registrovana dopunska djelatnost), ovjerena kopija
- g) Potpisana i ovjerena izjava ponuđača o broju grla sa navedenim brojevima ušnih markica i pasoši životinja (kopije) za životinje navedene u izjavi (za grla koja podliježu umatičenju) ili potpisana i ovjerena izjava ponuđača o broju grla (za grla koja ne podliježu umatičenju) (ukoliko ponuđač posjeduje stoku)
- h) Potpisana i ovjerena izjava ponuđača ukoliko će traženo zemljište koristiti za ratarsku ili povrtlarsku proizvodnju, voćarstvo ili pčelarstvo

IV UTVRĐIVANJE PRAVA PRVENSTVA I BODOVANJE

Član 4.

Vrednovanje prispjelih prijava na Javni poziv za dodjelu državnog poljoprivrednog zemljišta na području Općine Sanski Most vršit će se bodovanjem po slijedećim kriterijima:

1. Ponuđena cijena

Za dugogodišnji zakup ponuđena cijena ne može biti niža od početne cijene zakupa, u skladu sa Pravilnikom o uvjetima i načinu korištenja sredstava ostvarenih od zamjene, zakupa i koncesije poljoprivrednog zemljišta („Službene novine FBiH“ broj 78/09).

Za svaku ponuđenu cijenu zakupa veću za 10% od početne cijene zakupa dodaje se jedan bod.

Maksimalni broj bodova je 10.

Dokaz: potpisana i ovjerena izjava ponuđača o ponuđenoj cijeni zakupa

2. Ranije korištenje zemljišta po osnovu ugovora o zakupu - 10 bodova

Dokaz: Ovjerena kopija ugovora o zakupu

3. Privatni posjed/parcela, graniči sa državnim poljoprivrednim zemljištem -10 bodova

Dokaz: posjedovni list ili z.k. izvadak za parcelu u vlasništvu fizičkog lica sa kopijom plana.

4. Raspoloživa poljoprivredna mehanizacija:

- Traktor.....3 boda
- Kombajn samohodni.....2 boda
- Kombajn priključni.....1 bod

- Balirka-presa za sijeno..... 1 bod
- Sijačica za sjetvu 1 bod
- Ostale mašine i prikljuci za obradu zemljišta i sjetvu 1 bod

Dokaz:

- Ovjerena kopija važeće saobraćajne dozvole za traktor i potpisana i ovjerena izjava ponuđača o posjedovanju priključaka/agregata.

5. Registrovana poljoprivredna djelatnost:

- Osnovna djelatnost poljoprivredna proizvodnja 10 bodova
- Dopunska djelatnost poljoprivredna proizvodnja 5 bodova

Dokaz:

- osnovna djelatnost, rješenje-odobrenje za rad nadležne službe – za fizička lica, izvod iz sudskog registra za pravna lica
- dopunska djelatnost: rješenje – odobrenje za rad nadležne službe- za fizička lica

6. Vrsta poljoprivredne djelatnosti:

a)Stočarstvo

Uslovno grlo (UG) je odraslo grlo starije od 24 mjeseca, više od 500 kg tjelesne težine, na osnovu kojeg se računa pripadajući iznos po pojedinoj vrsti domaće životinje.

Pripadajući iznos uslovnog grla po pojedinoj vrsti domaće životinje dat je u slijedećoj tabeli:

Red. Br.	DOMAĆA ŽIVOTINJA	UG/domaćoj životinji
1.	Goveda starija od 24 mjeseca	1,00
2.	Goveda starosti od 12 do 24 mjeseca	0,60
3.	Goveda starosti od 6 do 12 mjeseci	0,30
4.	Rasplodni bikovi	1,40
5.	Telad (goveda starosti do 6 mjeseci)	0,15
6.	Konji	1,20
7.	Ždrebac	0,50
8.	Ovce i koze	0,10
9.	Jagnjad, jarad	0,05
10.	Krmače	0,30
11.	Nerastovi	0,40
12.	Svinje u tovu od 25 do 110 kg	0,15
13.	Kokoši nesilice	0,004
14.	Tovni pilići	0,0025

Broj uslovnih grla:

1 uslovno grlo 1 bod

Dokaz:

- potpisana i ovjerena izjava ponuđača o broju grla sa navedenim brojevima ušnih markica i pasoši životinja za životinje navedene u izjavi (za grla koja podliježu umatičenju)
- potpisana i ovjerena izjava ponuđača o broju grla (za grla koja ne podliježu umatičenju)

b) Ratarstvo-povrtlarstvo.....5 bodova

Dokaz:

- potpisana i ovjerena izjava ponuđača da će traženo zemljište koristiti za ratarasku ili povrtlarsku proizvodnju

c)Voćarstvo.....5 bodova

Dokaz:

potpisana i ovjerena izjava ponuđačada će na traženom zemljištu u toku 2023/2024 zasnovati intenzivni voćni zasad

d)Pčelarstvo5 bodova

Dokaz:

- potpisana i ovjerena izjava ponuđača da će traženo zemljište koristiti za pčelarstvo

U postupku dodjele poljoprivrednog zemljišta u zakup prednost imaju ponuđači sa područja općine Sanski Most.

Ukoliko bodovanjem navedenih kriterija dva ili više ponuđača dobiju isti broj bodova prednost ima ponuđač koji je ranije koristio poljoprivredno zemljište u vlasništvu države na području općine Sanski Most po osnovu Ugovora u zakupu pod uslovom da ponudi najvišu cijenu ili ponuđač čije zemljište graniči sa poljoprivrednim zemljištem u državnom vlasništvu pod uslovom da ponudi najvišu cijenu.

V POČETNA CIJENA ZAKUPA

Član 5.

Početna cijena za dugogodišnji zakup u skladu sa Pravilnikom o uvjetima i načinu korištenja sredstava ostvarenih od zamjene, zakupa i koncesije poljoprivrednog zemljišta („Službene novine FBiH“ broj 78/09) za svaku godinu zakupa iznosi:

a)150,00 KM/ha za njive, vrtove, voćnjake

b)100,00 KM/ha za livade

c)30,00 KM/ha za zapušteno zemljište, trstici, močvare i neplodno zemljište

Početna cijena za dugogodišnji zakup može se umanjiti za 50% za neobrađeno, zapušteno ili neplodno zemljište obraslo višegodišnjim raslinjem na osnovu stručnog nalaza Komisije za utvrđivanje stanja zemljišta i opravdanosti sniženja cijene.

VI PROVOĐENJA POSTUPKA PO JAVNOM POZIVU

Član 6.

Postupak po javnom pozivu za zakup poljoprivrednog zemljišta u vlasništvu države na području općine Sanski Most provest će Komisija koju imenuje Općinski Načelnik.

Komisija ima pet članova koji imaju zvanje: dipl.ing.polj., dipl.pravnik, dipl.ing.geodezije i dipl. ecc.

Komisija za utvrđivanje stanja zemljišta i opravdanosti sniženja cijene zakupa ima tri člana koje posjeduju zvanje: dipl.pravnik, dipl.ing.geodezije, dipl.ing.poljoprivrede.

i imenuje je Općinski Načelnik.

Član 7.

Nakon otvaranja i bodovanja prispjelih prijava sačinjava se Preliminarna rang lista koja će se objaviti na službenoj web stranici Općine: www.sanskimost.gov.ba i oglasnim pločama općine Sanski Most u roku od 15 dana od dana zatvaranja javnog poziva.

Ponuđači imaju pravo podnijeti pismeni prigovor na preliminarnu rang listu u roku od osam (8) dana od dana njenog objavljivanja na web stranici Općine.

Ukoliko ponuđač čija je ponuda odabrana kao najpovoljnija odustane od zaključivanja Ugovora predmetno zemljište se ustupa u zakup drugorangiranom ponuđaču i tako redom prema preliminarnoj rang listi utvrđenoj od strane Komisije za provođenje javnog poziva.

Po isteku roka za žalbu na preliminarnu rang listu i rješavanja eventualnih žalbi na istu, Komisija za provođenje javnog poziva sačinjava konačnu rang listu ponuđača koja se objavljuje na web stranici Općine i oglasnim pločama Općine.

Član 8.

Po okončanju postupka po Javnom pozivu za zakup poljoprivrednog zemljišta u vlasništvu države na području Općine Sanski Most, Općinsko vijeće Općine Sanski Most će donijeti Odluku o odabiru najpovoljnije ponude na javnom pozivu za zakup poljoprivrednog zemljišta u vlasništvu države na području Općine Sanski Most, uz prethodno pribavljenu saglasnost Ministarstva poljoprivrede, vodoprivrede i šumarstva Unsko-sanskog kantona.

Općina Sanski Most ne snosi nikakve troškove ponuđača na Javni poziv a zadržava pravo da ne odabere niti jednu ponudu ili da poništi javni poziv prije zaključivanja Ugovora a da pri tome ne snosi odgovornost prema ponuđačima i bez obrazloženja takve odluke.

VII ROK ZA PODNOŠENJE PRIJAVA

Član 9.

Javni poziv bit će objavljen na web stranici općine Sanski Most: www.sanskimost.gov.ba i oglasnim pločama općine Sanski Most.

Tekst Javnog poziva i Obrazac za prijavu svi zainteresirani mogu preuzeti u šalter sali (šalter br. 8) općine Sanski Most svakim radnim danom od 7,30 do 15,30.

Rok za podnošenje prijave na Javni poziv je petnaest (15) dana od dana objavljivanja poziva na web stranici općine Sanski Most: www.sanskimost.gov.ba.

Prijave se podnose putem pošte u zatvorenim kovertama sa naznakom:

„ Ponuda za zakup poljoprivrednog zemljišta u vlasništvu države na području općine Sanski Most – ne otvaraj“ na adresu: Općina Sanski Most, Trg Ljiljana br.1 - Komisija za odabir najpovoljnijih ponuda na Javnom pozivu za zakup poljoprivrednog zemljišta u vlasništvu države, a može se podnijeti i neposredno predajom zatvorene koverta u šalter sali (šalter br. 8) općine Sanski Most svakim radnim danom od 7,30 do 15,30.

Član 10.

Ova Odluka stupa na snagu danom objavljivanja u „Službenom glasniku Općina Sanski Most“.

Broj: 01-02-47/24

Datum: 06.03.2024.god_

Predsjedavajući Općinskog vijeća

Dr. Nada Elijaš, s.r.

Na osnovu člana 8. i člana 13. Zakona o principima lokalne samouprave u Federaciji BiH ("Sl. novine FBiH", broj: 49/06 i 51/09), člana 12. i 21. Zakona o lokalnoj samoupravi Unsko-sanskog kantona ("Službeni glasnik USK-a", broj: 8/11), člana 2. Odluke o javnim parkiralištima na području općine Sanski Most ("Službeni glasnik općine Sanski Most", broj: 9/21 i 7/23) i člana 24. Statuta općine Sanski Most ("Službeni glasnik općine Sanski Most", broj: 4/08, 5/08, 5/09, 2/10, 9/11), Općinsko vijeće općine Sanski Most, na 31. sjednici održanoj dana 05.03.2024. godine,
d o n o s i

ODLUKU

o prenosu na upravljanje i održavanje javnih parkirališta na području Općine Sanski Most
JKP "Sana" d.o.o. Sanski Most – u stečaju

Član 1.

Ovom Odlukom se vrši se prijenos javnih parkirališta na području Općine Sanski Most na upravljanje i održavanje JKP "Sana" d.o.o. Sanski Most – u stečaju.

Član 2.

Javna parkirališta definisana članom 7. stav (1) Odluke o javnim parkiralištima na području općine Sanski Most prenose se na upravljanje i održavanje JKP "Sana" d.o.o. Sanski Most – u stečaju bez naknade.

Član 3.

JKP "Sana" d.o.o. Sanski Most – u stečaju je dužno u skladu sa Odlukom o javnim parkiralištima na području općine Sanski Most označiti javna parkirališta, istaknuti radno vrijeme javnih parkirališta, vršiti naplatu javnih parkirališta, vršiti kontrolu pravilnosti korištenja javnih parkirališta.

JKP "Sana" d.o.o. Sanski Most – u stečaju dužno je u potpunosti pridržavati se odredbi propisanih Odlukom o javnim parkiralištima na području općine Sanski Most.

Član 4.

JKP "Sana" d.o.o. Sanski Most – u stečaju dužno je u roku od 30 (trideset) dana od dana stupanja na snagu ove Odluke donijeti provedbene akte iz članova 14., 16. i 20. Odluke o javnim parkiralištima na području općine Sanski Most.

Član 5.

Prihodi i rashodi od upravljanja i održavanja, koji nastaju funkcionisanjem i pružanjem usluga na javnim parkiralištima na području općine Sanski Most, padaju na teret i u korist JKP "Sana" d.o.o. Sanski Most – u stečaju.

Član 6.

Ova Odluka stupa na snagu osmog dana od dana objavljivanja u Službenom glasniku općine Sanski Most.

Broj:01-02-48/24

Datum: 06.03.2024. godine

Predsjedavajuća Općinskog vijeća

dr. Nada Elijaš, sr

Na osnovu člana 24. Statuta općine Sanski Most ("Službeni glasnik općine Sanski Most ", broj: 4/08, 5/08, 55/09, 2/10 i 9/11), Općinsko vijeće na 31. sjednici održanoj dana 05.03.2024. godine, donosi:

ODLUKU
o dodjeli jednokratnih stipendija za učenike generacije za školsku 2023/2024 i dobitnike najviših Univerzitetskih priznanja za akademsku 2022/2023

Član 1.

Učenicima generacije srednjih škola za školsku 2023/2024. godinu, dodjeljuje se jednokratna stipendija za IV i III stepen stručne spreme u iznosu od 600, 00KM.

Učenicima generacije osnovnih škola za školsku 2023/2024. godinu, dodjeljuje se jednokratna stipendija u iznosu od 350,00KM.

Osnovne i srednje škole će nakon donošenja Odluka o učenicima generacije, iste dostaviti Organu uprave općini Sanski Most, sa svim neophodnim podacima, nakon čega će Općinski načelnik zakazati prijem za učenike te dodijeliti nagrade.

Član 2.

Dobitnicima najviših Univerzitetskih priznanja za akademsku 2022/2023 godinu, na osnovu podataka dostavljenih od strane Univerziteta, dodjeljuje se jednokratna stipendija u iznosu od 500,00KM.

Član 3.

Dodjela stipendija izvršit će se na naknadno utvrđeni datum.

Član 4.

Sredstva za isplatu sredstava iz tačke 1. i 2. ove Odluke, osigurana su u Budžetu Općine Sanski Most za 2024. godinu („Službeni glasnik Općine Sanski Most“, broj: 8/23), red br. 182, ekonomski kod: 614234 (Isplata stipendija).

Član 5.

Za realizaciju ove Odluke zadužuje se Općinska služba za finansije, trezor i zajedničke poslove. Služba će vršiti isplatu shodno važećim propisima i na osnovu podataka koji su joj dostavljeni od strane nadležne Službe za opću upravu i društvene djelatnosti, te osnovnih i srednjih škola i/ili učenika generacije, kao i dobitnika najviših Univerzitetskih priznanja.

Član 6.

Ova Odluka stupa na snagu osmog dana od dana objavljivanja u " Službenom glasniku općine Sanski Most".

Broj: 01-02-49/24

Predsjedavajući/a Općinskog Vijeća

Datum: 06.03.2024. god.

s.r. Nada Elijaš

Na osnovu člana 24. Statuta općine Sanski Most (Službeni glasnik općine Sanski Most broj: 04/08, 05/08, 5/09 , 2/10 i 9/11), člana 11. stav (1) i člana 12. Poslovnika o radu Općinskog vijeća (Službeni glasnik općine Sanski Most broj: 4/17, 07/20, 07/21, 06/22,10/22 i 11/22) Općinsko vijeće na 31. sjednici Općinskog vijeća održanoj dana 05.03.2024.godine donijelo je:

RJEŠENJE
o imenovanju zamjenika predsjedavajuće
Općinskog vijeća Sanski Most

I

SAMIR ALAGIĆ imenuje se na dužnost zamjenika predsjedavajuće Općinskog vijeća Sanski Most.

II

Ovo Rješenje stupa na snagu danom donošenja i bit će objavljeno u “Službenom glasniku općine Sanski Most“.

Broj: 01-04-50/24
Datum:06.03.2024.god.

Predsjedavajuća Općinskog vijeća
dr. Nada Elijaš,s.r.

Na osnovu člana 24. Statuta općine Sanski Most ("Službeni glasnik općine Sanski Most", broj: 04/08, 05/08, 5/09, 2/10 i 9/11), člana 121. stav (2) Poslovnika o radu Općinskog vijeća ("Službeni glasnik općine Sanski Most", broj: 4/17, 7/20, 7/21, 6/22, 10/22 i 11/22) Općinsko vijeće, na 31. sjednici Općinskog vijeća održanoj dana 06.03.2024. godine, donijelo je:

RJEŠENJE

o razrješenju članova Skupštine JKP "Vodovod i kanalizacija" d.o.o. Sanski Most

I

Razrješavaju se dužnosti članovi Skupštine JKP "Vodovod i kanalizacija" d.o.o. Sanski Most imenovani Rješenjem broj: 01-04-36/23 od 07.02.2023.godine, u sastavu:

1. Elvis Pašić
2. Ermina Hrnčić
3. Merima Gradinčić

II

Ovo Rješenje stupa na snagu danom donošenja i bit će objavljeno u "Službenom glasniku općine Sanski Most".

Broj: 01-04-51/24
Datum: 06.03.2024.godine

PREDSJEDAVAJUĆA
OPĆINSKOG VIJEĆA
dr. Nada Elijaš, s.r.

Na osnovu člana 2. i 4. Zakona o ministarskim, vladinim i drugim imenovanjima F BiH ("Službene novine F BiH" broj: 12/03, 34/03 i 65/13), člana 24. Statuta općine Sanski Most ("Službeni glasnik općine Sanski Most", broj: 4/08, 5/08, 5/09, 2/10 i 9/11) i člana 121. Poslovnika o radu Općinskog vijeća (" Službeni glasnik općine Sanski Most", broj: 04/17, 7/20, 7/21, 6/22, 10/22 i 11/22) Općinsko vijeće Sanski Most, na 31. sjednici održanoj dana 05.03.2024.godine, donijelo je :

R J E Š E N J E

o imenovanju vršioca dužnosti predsjednika i vršioca dužnosti članova Skupštine JKP
" Vodovod I kanalizacija" d.o.o Sanski Most

Član 1.

Za vršioca dužnosti predsjednika Skupštine i vršioca dužnosti članova Skupštine JKP " VIK" d.o.o Sanski Most (u daljnjem tekstu: Skupština) imenuju se:

1. Besim Delić, predsjednik
2. Senad Kljajić, član
3. Merima Gradinčić, član

Član 2.

Mandat vršioca dužnosti predsjednika Skupštine i vršioca dužnosti članova Skupštine traje do okončanja procedure imenovanja stalne Skupštine, a najduže 3 (tri) mjeseca.

Član 3.

Zadaci i način rada Skupštine propisani su Odlukom o usklađivanju Odluke o osnivanju Javnog komunalnog preduzeća „VIK“ d.o.o Sanski Most u skladu sa Zakonom o javnim preduzećima F BiH i Zakonom o privrednim društvima F BiH i Statutom Javnog komunalnog preduzeća „VIK“ d.o.o Sanski Most.

Za učešće u radu Skupštine, imenovani iz člana 1.ovog Rješenja imaju pravo na naknadu.

Član 4.

Ovo Rješenje stupa na snagu danom donošenja i bit će objavljeno u "Službenom glasniku općine Sanski Most".

Broj: 01-04-52/ 24
Datum: 06.03.2024.god.

PREDSJEDAVAJUĆA
OPĆINSKOG VIJEĆA
dr. Nada Elijaš

Na osnovu člana 24. Statuta općine Sanski Most ("Službeni glasnik općine Sanski Most", broj: 04/08, 05/08, 5/09, 2/10 i 9/11), člana 121. stav (2) Poslovnika o radu Općinskog vijeća ("Službeni glasnik općine Sanski Most", broj: 4/17, 7/20, 7/21, 6/22, 10/22 i 11/22) Općinsko vijeće, na 31. sjednici Općinskog vijeća održanoj dana 05.03.2024. godine, donijelo je:

RJEŠENJE

o razrješenju članova Skupštine JP "Gradska dvorana" d.o.o. Sanski Most

I

Razrješavaju se dužnosti članovi Skupštine JP "Gradska dvorana" d.o.o. Sanski Most imenovani Rješenjem broj: 01-04-214/23 od 27.07.2023.godine, u sastavu:

1. Amir Pašalić,
2. Asmir Kadirić

II

Ovo Rješenje stupa na snagu danom donošenja i bit će objavljeno u "Službenom glasniku općine Sanski Most".

Broj: 01-04-53/24
Datum: 06.03.2024.godine

PREDSJEDAVAJUĆA
OPĆINSKOG VIJEĆA
dr. Nada Elijaš,s.r.

Na osnovu člana 2. i 4. Zakona o ministarskim, vladinim i drugim imenovanjima F BiH ("Službene novine F BiH" broj: 12/03, 34/03 i 65/13), člana 24. Statuta općine Sanski Most ("Službeni glasnik općine Sanski Most", broj: 4/08, 5/08, 5/09, 2/10 i 9/11) i člana 121. Poslovnika o radu Općinskog vijeća (" Službeni glasnik općine Sanski Most", broj: 04/17, 7/20, 7/21, 6/22, 10/22 i 11/22) Općinsko vijeće Sanski Most, na 31. sjednici održanoj dana 05.03.2024.godine, donijelo je :

RJEŠENJE

o imenovanju vršioca dužnosti predsjednika i vršioca dužnosti članova Skupštine JP
" Gradska dvorana" d.o.o Sanski Most

Član 1.

Za vršioca dužnosti predsjednika Skupštine i vršioca dužnosti članova Skupštine JP " Gradska dvorana" d.o.o Sanski Most (u daljnjem tekstu: Skupština) imenuju se:

1. Issa Ičanović, predsjednik
2. Asmir Kadirić, član
3. Senad Bešić, član

Član 2.

Mandat vršioca dužnosti predsjednika Skupštine i vršioca dužnosti članova Skupštine traje do okončanja procedure imenovanja stalne Skupštine, a najduže 3 (tri) mjeseca.

Član 3.

Zadaci i način rada Skupštine propisani su Odlukom o usklađivanju Odluke o osnivanju Javnog preduzeća „Gradska dvorana” d.o.o Sanski Most u skladu sa Zakonom o javnim preduzećima F BiH i Zakonom o privrednim društvima F BiH i Statutom Javnog preduzeća „Gradska dvorana” d.o.o Sanski Most.

Za učešće u radu Skupštine, imenovani iz člana 1.ovog Rješenja imaju pravo na naknadu.

Član 4.

Ovo Rješenje stupa na snagu danom donošenja i bit će objavljeno u "Službenom glasniku općine Sanski Most".

Broj: 01-04-54/24
Datum: 06.03.2024.god.

PREDSJEDAVAJUĆA
OPĆINSKOG VIJEĆA
dr. Nada Elijaš,s.r.

Na osnovu člana 58. i 61. Zakona o turizmu Unsko-sanskog kantona ("Službeni glasnik Unsko-sanskog kantona", broj: 25/20), člana 24. Statuta općine Sanski Most ("Službeni glasnik općine Sanski Most", broj: 4/08, 5/08, 5/09, 2/10 i 9/11), člana 12. Odluke o osnivanju Turističke zajednice Sanski Most ("Službeni glasnik Općine Sanski Most", broj: 11/22 i 03/23) i člana 121. Poslovnika o radu Općinskog vijeća (" Službeni glasnik općine Sanski Most", broj: 04/17, 7/20, 7/21, 6/22, 10/22 i 11/22) Općinsko vijeće Sanski Most, na prijedlog Nadzornog odbora Turističke zajednice Sanski Most, na 31.sjednici održanoj dana 05.03.2024.godine, donijelo je:

R J E Š E N J E
o imenovanju direktora
Turističke zajednice Sanski Most

Član 1.

Za direktora Turističke zajednice Sanski Most imenuje se Edis Rasavac, bach.poslovanja.

Član 2.

Direktor se imenuje na period od 4 (četiri) godine.

Član 3.

Direktor Turističke zajednice Sanski Most ima sva ovlaštenja propisana članom 61. Zakona o turizmu Unsko-sanskog kantona ("Službeni glasnik Unsko-sanskog kantona", broj: 25/20) i članom 12. Odluke o osnivanju Turističke zajednice Sanski Most ("Službeni glasnik Općine Sanski Most", broj: 11/22 i 03/23) i to: direktor predstavlja i zastupa Turističku zajednicu, organizira i rukovodi radom i poslovanjem Turističke zajednice općine, predlaže akte koje donosi Nadzorni odbor, izvršava odluke Nadzornog odbora i poduzima mjere za njihovo provođenje.

U granicama utvrđenih ovlasti,direktor je odgovoran za poslovanje i zakonitost rada Turističke zajednice,odgovara za korištenje i raspolaganje imovinom i vrši druge poslove utvrđene zakonom i statutom.

Član 4.

Ovo rješenje stupa na snagu danom donošenja i bit će objavljeno u "Službenom glasniku općine Sanski Most".

Broj:01-04-55/24
Datum: 06.03.2024.godine

PREDSJEDAVAJUĆA
OPĆINSKOG VIJEĆA
dr. Nada Elijaš, s.r.

Na osnovu člana 24. Statuta općine Sanski Most ("Službeni glasnik općine Sanski Most", broj: 4/08, 5/08, 5/09, 2/10 i 9/11) i člana 124. Poslovnika o radu Općinskog vijeća Sanski Most ("Službeni glasnik općine Sanski Most", broj: 4/17, 7/20, 7/21, 06/22, 10/22 i 11/22), Općinsko vijeće Sanski Most na 31. sjednici održanoj dana 05.03.2024. godine, razmatralo je Izvještaj o rješavanju upravnih stvari u upravnom postupku za 2023. godinu, te nakon rasprave donijelo:

ZAKLJUČAK

Član 1.

Usvaja se Izvještaj o rješavanju upravnih stvari u upravnom postupku za 2023. godinu.

Član 2.

Ovaj zaključak stupa na snagu danom donošenja i bit će objavljen u "Službenom glasniku Općine Sanski Most".

Broj: 01-02-56/24
Datum: 06.03.2024.godine

PREDSJEDAVAJUĆA
OPĆINSKOG VIJEĆA
dr. Nada Elijaš, s.r.

Na osnovu člana 24. Statuta općine Sanski Most ("Službeni glasnik općine Sanski Most", broj: 4/08, 5/08, 5/09, 2/10 i 9/11) i člana 124. Poslovnika o radu Općinskog vijeća Sanski Most ("Službeni glasnik općine Sanski Most", broj: 4/17, 7/20, 7/21, 06/22, 10/22 i 11/22), Općinsko vijeće Sanski Most na 31. sjednici održanoj dana 05.03.2024. godine, razmatralo je Informaciju o poduzetim aktivnostima vezano za eksploataciju uglja na lokalitetu "Zlauše – Fajtovci – Gornji Kamengrad" u općini Sanski Most, te nakon rasprave donijelo:

ZAKLJUČAK

Član 1.

Prima se k znanju Informacija o poduzetim aktivnostima vezano za eksploataciju uglja na lokalitetu "Zlauše – Fajtovci – Gornji Kamengrad" u općini Sanski Most.

Član 2.

Ovaj zaključak stupa na snagu danom donošenja i bit će objavljen u "Službenom glasniku Općine Sanski Most".

Broj: 01-02-57/24
Datum: 06.03.2024.godine

PREDSJEDAVAJUĆA
OPĆINSKOG VIJEĆA
dr. Nada Elijaš, s.r

Na osnovu člana 15. Zakona o principima lokalne samouprave u Federaciji Bosne i Hercegovine („Sl. novine FBiH“ 49/06, 51/09), a u vezi sa članom 27. Zakona o lokalnoj samoupravi Unsko-sanskog kantona („Službeni glasnik Unsko-sanskog kantona“ broj 8/11), članom 38. Statuta općine Sanski Most („Službeni glasnik Općine Sanski Most“ 4/08, 5/08, 9/09, 2/10 i 9/11), člana 14. Pravilnika o organizovanju i izvođenju praktične nastave u školama srednjeg stručnog obrazovanja i poslovnih subjekata ("Službeni glasnik USK", br. 18/21)., Općinski načelnik donosi:

ODLUKU

O utrošku sredstava za Javni poziv za dodjelu poticajnih sredstava privrednim subjektima s područja Općine Sanski Most za subvenciju naknade za izvođenje praktične nastave u školskoj 2023./24. godini

Član 1.

Ovom Odlukom definira se utrošak poticajnih sredstava namijenjenih privrednim subjektima s područja Općine Sanski Most za subvenciju naknade za izvođenje praktične nastave u sklopu privrednih subjekata u školskoj 2023./24. godini.

Član 2.

Sredstva su namijenjena za finansiranje troškova naknade praktične nastave za najviše 40 učenika svih razreda srednjih strukovnih škola s područja Općine Sanski Most, a koja će se u sklopu privrednih subjekata sprovoditi do kraja školske 2023./24. godine.

Član 3.

Sredstva za realizaciju ove Odluke realizirat će se iz budžeta Općine Sanski Most, u okviru stavke 614433 – Podrška poduzetništvu – subvencija praktične nastave, subvencija doprinosa za zapošljavanje i podrška razvoju turizma, a planirana su u iznosu od 52.400,00 KM

Član 4.

Naknada za praktičnu nastavu se isplaćuje u iznosu 10% do 20% zadnje prosječne neto plate u Federaciji BiH, koja je za novembar 2023. iznosila 1.310 KM, a u zavisnosti od razreda obrazovanja. U skladu sa članom 22. Pravilnika o organizovanju i izvođenju praktične nastave u školama srednjeg stručnog obrazovanja i poslovnih subjekata ("Službeni glasnik USK", br. 18/21) iznosi subvencija po učeniku su utvrđeni u slijedećim iznosima:

- I razred – 10% prosječne neto plate – 131,00 KM mjesečno
- II razred – 15% prosječne neto plate – 196,50 KM mjesečno
- III i IV razred – 20% prosječne neto plate – 262,00 KM mjesečno

Član 5.

Postupak, kriteriji i uvjeti dodjele sredstava će se definirati Javnim pozivom koji će biti raspisan nakon donošenja ove Odluke.

Član 6.

Općinski načelnik će donijeti posebno Rješenje o imenovanju Komisije za implementaciju poticajnih sredstava privrednim subjektima za subvenciju naknade za izvođenje praktične nastave, čiji zadatak će biti utvrđivanje teksta javnog poziva, općih i posebnih kriterija za prijavu, aplikacione dokumentacije, te praćenje utroška dodijeljenih sredstava lokalnim privrednim subjektima.

Član 7.

Ova Odluka stupa na snagu danom objave u "Službenom glasniku Općine Sanski Most".

Dostavljeno:

1. Služba za razvoj, poduzetništvo i resurse
2. Služba za finansije, trezor i zajedničke poslove
3. Služba Općinskog vijeća
4. Dosije
5. a/a

OPĆINSKI NAČELNIK

Faris Hasanbegović, prof.

Na osnovu člana 15. Zakona o principima lokalne samouprave u Federaciji Bosne i Hercegovine („Sl. novine FBiH“ 49/06, 51/09), a u vezi sa članom 27. Zakona o lokalnoj samoupravi Unsko-sanskog kantona („Službeni glasnik Unsko-sanskog kantona“ broj 8/11), članom 38. Statuta općine Sanski Most („Službeni glasnik Općine Sanski Most“ 4/08, 5/08, 9/09, 2/10 i 9/11), Općinski načelnik donosi:

ODLUKU

o prihvatanju dokumenta "Model sufinansiranja mjera poboljšanja energetske efikasnosti u stambenom sektoru Općine Sanski Most - Operativni priručnik"

Član 1.

Ovom Odlukom prihvata se dokument "Model sufinansiranja mjera poboljšanja energetske efikasnosti u stambenom sektoru Općine Sanski Most - Operativni priručnik".

Član 2.

Sastavni dio ove Odluke je dokument "Model sufinansiranja mjera poboljšanja energetske efikasnosti u stambenom sektoru Općine Sanski Most – Operativni priručnik".

Član 3.

Ova Odluka stupa na snagu danom objave u "Službenom glasniku Općine Sanski Most".

Dostavljeno:

1. Razvojni program Ujedinjenih nacija – UNDP
- ② Služba Općinskog vijeća
3. Dosije
4. a/a

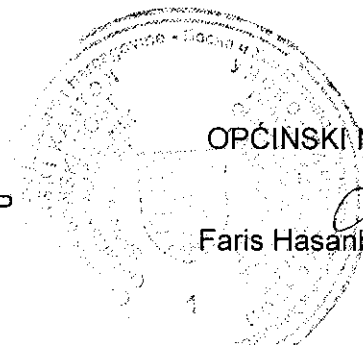

OPĆINSKI NAČELNIK

[Signature]
Faris Hasanbegović, prof.

OBRAZLOŽENJE:

Dokumenti koji se prihvataju izrađeni su unutar aktivnosti projekta "Dekarbonizacija stambenog sektora u BiH", a koji provodi Razvojni program Ujedinjenih nacija u BiH (UNDP BiH), a implementira se u 36 jedinica lokalne samouprave (JLS) u cijeloj BiH. Projekt se realizira s ciljem ispunjenja obaveza preuzetih usvajanjem Akcionog plana energetske i klimatskog razvoja (SECAP) i ispunjavanja Agende 2030 čiji je potpisnik Bosna i Hercegovina.

Cilj donošenja dokumenata je da se kroz projektne aktivnosti i usvajanje ovih dokumenata uspostave mehanizmi primjene praktičnih modela zajedničkog sufinansiranja mjera povećanja energetske efikasnosti (utopljanje objekata, promjena sistema grijanja, zamjena stolarije i krova, uspostava obnovljivih izvora energije i sl.) na objektima individualnog i kolektivnog stanovanja na cijelom području Općine Sanski Most, a čija realizacija će direktno unaprijediti sveukupni kvalitet života za sve građane Općine Sanski Most.





Model sufinansiranja mjera poboljšanja energetske efikasnosti u stambenom sektoru Opštine Sanski Most

OPERATIVNI PRIRUČNIK



Informacije o dokumentu

Razvoj finansijskih mehanizama za implementaciju mjera poboljšanja energetske efikasnosti u stambenom sektoru Opštine Sanski Most izvode eksperti/konsultanti iz BIH u saradnji s Razvojnim programom Ujedinjenih naroda/nacija (UNDP), te Kabinetom načelnika Sanskog Mosta, u okviru projekta „Dekarbonizacija u stambenom sektoru Bosne i Hercegovine“, koji finansira Švedska.

Naslov	Razvoj finansijskih i političkih mehanizama za gradove/opštine Doboj, Bihać, Doboj Istok, Banja Luka, Laktaši, Gradiška, Maglaj, Bosanska Krupa, Cazin, Bužim, Sanski Most, Novi Grad UNDPBIH-22-169-ENOVA-RESIDENTIAL-S	
Klijent	Razvojni program Ujedinjenih naroda/nacija	
Kontakt osoba klijenta	Siniša Rodić, Project Manager Tel. +387 51 323 621, E-mail: sinisa.rodic@undp.org Miroslav Radinković, Project Officer Tel. +387 33 293 477, E-mail: miroslav.radinkovic@undp.org	
ENOVA	086/22	Verzija 4
Status	Draft	
Kontakt osoba Vodeći partner	Fethi Silajdžić ENOVA d.o.o. Podgaj 14, 71000 Sarajevo, BiH Tel +387 33 279 100, Fax +387 33 279 108 fethi.silajdzic@enova.ba Br. reg. 065-01-0347-08	
Partner	Sandro Zovko ZGI d.o.o. Rudarska 247, 88000 Mostar, BiH Tel:+387 36 334 280, Fax:+387 36 334 281	
Saradnici na izradi dokumenta	Opština Sanski Most Amer Mezetović, koordinator Mevlida Deumić Ermina Hrnčić	
Pripremio	ENOVA d.o.o. ZGI d.o.o.	
Odobrio	FETHI SILAJDŽIĆ	
Datum	06.06.2023.	

Ovaj dokument objavljen je u okviru projekta "Dekarbonizacija u stambenom sektoru Bosne i Hercegovine" kojeg finansira Švedska, a realizuje Razvojni program Ujedinjenih nacija (UNDP) u partnerstvu sa domaćim vlastima. Sadržaj ovog dokumenta, kao i nalazi prikazani u njemu, ne odražavaju nužno stavove Švedske, Razvojnog programa Ujedinjenih nacija (UNDP) niti partnera.

SADRŽAJ

OPŠTI DIO	122
1. Uvod	122
2. Obaveze BiH za poboljšanje energetske efikasnosti u stambenom sektoru	122
3. Finansijski mehanizam – Model sufinansiranja mjera poboljšanja energetske efikasnosti u stambenom sektoru.....	122
4. Pravna osnova za usvajanje Modela	123
5. Osnovni cilj Modela.....	123
6. Kapitalizacija i izvori finansiranja Modela	124
6.1. Inicijalna kapitalizacija Modela.....	124
6.2. Dodatno finansiranje Modela.....	124
7. Organizaciona struktura i upravljanje Modelom u Opštini.....	125
MODEL SUFINANSIRANJA MJERA POBOLJŠANJA ENERGETSKE EFIKASNOSTI U STAMBENOM SEKTORU OPŠTINE SANSKI MOST	126
8. Finansijska konstrukcija Modela	126
9. Osnovni koraci procedure provođenja Modela	126
10. Utvrđivanje raspoloživih sredstava za sufinansiranje od strane Opštine	127
11. Javni poziv za građane/korisnike programa sufinansiranja	128
11.1. Forma apliciranja	128
12. Opšti pregled mjera poboljšanja energetske efikasnosti koje podržava Model.....	128
13. Raspoloživi budžet i maksimalni iznosi sufinansiranja po pojedinačnim mjerama	129
14. Objekti koji nisu podobni za sufinansiranje putem Modela	131
15. Objekti koji su podobni za sufinansiranje putem Modela	132
16. Minimalni tehnički zahtjevi	133
16.1. Zahtjevi za građevinske dijelove objekta.....	133
16.2. Zahtjevi za tehničke sisteme.....	135
PORODIČNE KUĆE (OBJEKTI INDIVIDUALNOG STANOVANJA) I STANOVNI (OBJEKTI KOLEKTIVNOG STANOVANJA)	136
17. Metodologija ocjenjivanja i odlučivanja o odabiru projekata za sufinansiranje putem Modela.....	139
17.1. Ciklus ocjenjivanja i odlučivanja o odabiru projekata za sufinansiranje putem Modela.....	139
17.2. Formiranje komisija za ocjenjivanje prihvatljivosti projekata	141
17.2.1 Komisija za stručnu ocjenu i odabir objekata za sufinansiranje putem Modela.....	141
17.2.2 Komisija za prigovore	141

17.2.3 Obaveze i dužnosti članova Komisija	142
17.2.4 Organizovanje i održavanje sastanaka	142
17.2.5 Dokumentacija	142
17.3. Metodologija ocjenjivanja opštih kriterijuma	143
17.4. Metodologija ocjenjivanja tehničkih kriterijuma.....	145
17.4.1 Zajednički tehnički kriterijumi	145
17.4.2 Specifični tehnički kriterijumi.....	146
18. Konačna ocjena	150
19. Odluka o odabiru projekata za sufinansiranje kroz Model	151
20. Izvještavanje o rezultatima	151
21. Ugovor o sufinansiranju i Zahtjev za refundaciju troškova.....	152
21.1. Odluka o odobravanju sufinansiranja kroz Model.....	152
21.2. Ugovor o sufinansiranju kroz Model	152
21.3. Zahtjev za refundaciju dijela troškova	153
21.4. Odluka o dodjeli sredstava za sufinansiranje	153
22. Izvještavanje o učincima Modela	154
ANEKSI 155	
Aneks I – Proces sufinansiranja mjera poboljšanja energetske efikasnosti u stambenom sektoru Opštine Sanski Most	155
Aneks II – Nacrt Javnog poziva za sufinansiranje mjera poboljšanja energetske efikasnosti u stambenom sektoru Opštine Sanski Most.....	158
Aneks II-1 – Prijavni obrazac za učešće na Javnom pozivu	165
Aneks II-2 – Izjava o prihvatanju uslova Javnog poziva	170
Aneks II-3 – Izjava suvlasnika o prihvatanju uslova Javnog poziva.....	171
Aneks II-4 – Tablica za provjeru neophodne dokumentacije za podnošenje prijave za učešće u Javnom pozivu	171
Aneks II-5 – Metodologija rangiranja prijava prihvatljivih za sufinansiranje.....	173
Aneks II-6 – Nacrt Ugovora o sufinansiranju	180
Aneks II-7 – Zahtjev za refundaciju dijela troškova.....	183
Aneks II-8 - Smjernice za implementaciju mjera poboljšanja energetske efikasnosti kroz Model (minimalni tehnički zahtjevi)	184
Aneks III – Nacrt Izjave o odsustvu sukoba interesa člana Komisije	207

OPŠTI DIO

Uvod

Operativni priručnik (dalje u tekstu: Priručnik) za finansijski mehanizam - Model sufinansiranja mjera poboljšanja energetske efikasnosti u stambenom sektoru (dalje u tekstu: Model) Opštine Sanski Most (dalje u tekstu: Opštine) definiše principe rada, operativne procedure i pravila primjene Modela, te daje uputstva svim akterima, kako unutar formalne strukture Opštine, tako i trećim stranama. Nadalje, Priručnikom se definišu priprema, razvoj, način finansiranja i implementacije projekata, uključujući i verifikaciju i izvještavanje, te druge postupke potrebne za funkcionisanje Modela. Cilj Priručnika je da se omogući zajedničko razumijevanje rada predmetnog finansijskog mehanizma za sve uključene strane.

Sadržaj ovog Priručnika, uključujući anekse, može modifikovati ili poništiti jedino Opština Sanski Most.

Obaveze BiH za poboljšanje energetske efikasnosti u stambenom sektoru

Potpisivanjem Ugovora o uspostavljanju Energetske zajednice, preuzete su obaveze harmonizacije pravnog okvira u Bosni i Hercegovini s *acquis-em* Evropske unije u energetske sektoru. Ugovor o uspostavljanju Energetske zajednice od ugovornih strana zahtijeva da donesu i mjere razvoja sektora energetske efikasnosti, uzimajući u obzir sigurnost snabdijevanja energijom, zaštitu životne sredine, socijalnu koheziju i regionalni razvoj. Za ispunjenje obaveza preuzetih potpisivanjem Ugovora o uspostavljanju Energetske zajednice u ime Bosne i Hercegovine odgovorno je Ministarstvo vanjske trgovine i ekonomskih odnosa, koje zajedno s relevantnim entitetskim ministarstvima saraduje s tijelima Energetske zajednice.

Direktivom o energetske efikasnosti 2012/27/EU koja je integrisana u pravni okvir Energetske zajednice u oktobru 2015. godine kroz odluku Ministarskog vijeća D/2015/08/MC-EnC i koja je prilagođena državama članicama Energetske zajednice, uspostavljen je zajednički okvir mjera za podsticanje energetske efikasnosti kako bi se osiguralo ostvarivanje krovnog cilja poboljšanja energetske efikasnosti u Energetskoj zajednici. Osim navedenog, ova Direktiva zahtijeva od država članica Energetske zajednice da usvoje akcione planove energetske efikasnosti, dok je članom 4. definisana i potreba izrade i usvajanja dugoročne strategije za podsticanje ulaganja u obnovu fonda stambenih i poslovnih zgrada, javnih i privatnih objekata.

Finansijski mehanizam – Model sufinansiranja mjera poboljšanja energetske efikasnosti u stambenom sektoru

Direktiva 2012/27/EU o energetske efikasnosti nalaže podršku razvoju tržišta energetske usluga, razvoju novih finansijskih instrumenata i podsticaja te institucionalnih, finansijskih i pravnih okvira za uklanjanje postojećih tržišnih prepreka i nedostataka koji sprječavaju efikasnu krajnju potrošnju energije. Model sufinansiranja mjera poboljšanja energetske efikasnosti u stambenom sektoru je finansijski mehanizam uspostavljen na području Opštine Sanski Most, namijenjen sufinansiranju mjera poboljšanja energetske efikasnosti stambenih objekata koji se nalaze na području Opštine Sanski Most. Cilj provođenja Modela je smanjenje troškova za energiju optimizovanjem potrošnje energije, čime se osigurava otplata investicije implementacije mjera energetske efikasnosti kroz ostvarene uštede, ali i povećan komfor boravka u stambenom objektu, kao i smanjenje zagađenosti zraka (smanjenje emisije čvrstih čestica i smanjenje emisije gasova s efektom staklene bašte).

Barijere koje trenutno koče realizaciju projekata poboljšanja energetske efikasnosti u stambenom sektoru u Opštini su, između ostalog:

- nedovoljna informisanost krajnjeg korisnika o mogućnostima i koristima od ulaganja u mjere poboljšanja energetske efikasnosti,
- manjak adekvatnih finansijskih mehanizama/subvencija poboljšanja energetske efikasnosti u stambenom sektoru,
- visok trošak kapitala (kamata) za stanovništvo,
- nepostojanje poreskih olakšica za projekte energetske obnove,
- nedovoljna povezanost i informisanost krajnjeg korisnika o mogućnostima i izvorima sufinansiranja mjera poboljšanja energetske efikasnosti,
- dileme oko preuzimanja odgovornosti i realizacije investicije za obnovu zgrada kolektivnog stanovanja.

Generalno se može zaključiti da u prosjeku stanovništvo u Federaciji BiH, pa i u Opštini Sanski Most, trenutno ne posjeduje dovoljnu finansijsku snagu za obezbjeđivanje cjelokupne investicije potrebne za obnovu svojih stambenih objekata. Odnosno, iako se građani odlučuju za investiranje u mjere poboljšanja energetske efikasnosti, u većini slučajeva se zbog manje investicije odlučuju za materijale, opremu i tehnologiju nižih energetske karakteristika (manje uštede energije), što za rezultat ima nedovoljno efikasnu obnovu objekata.

S tim u vezi, cilj predmetnog finansijskog mehanizma - Modela jeste da se stanovništvu Opštine Sanski Most pruži podrška sufinansiranjem materijala, opreme i tehnologije boljih (unaprijed predodređenih) energetske karakteristika, što će rezultirati uštedama energije, smanjenim troškovima za energiju, zapošljavanjem domaće radne snage, te poboljšanjem kvaliteta zraka.

Pravna osnova za usvajanje Modela

U skladu sa *Odlukom o uspostavljanju i načinu funkcionisanja mehanizma - Modela sufinansiranja mjera poboljšanja energetske efikasnosti u stambenom sektoru Opštine Sanski Most* br. 02-11-3610 od 01.12.2023. godine, potrebno je izraditi mehanizam finansiranja, što podrazumijeva način finansiranja, kriterijume za dodjelu sredstava, praćenje i verifikaciju rezultata i ostale segmente neophodne za kvalitetnu implementaciju programa poboljšanja energetske efikasnosti u stambenom sektoru Opštine.

Prava, obaveze, odgovornosti, ovlašćenja, organizacija (ljudski i materijalni kapaciteti) i način funkcionisanja Modela sufinansiranja uređuju se odredbama ovog Operativnog priručnika i internim aktima Opštine, te drugim važećim zakonima i podzakonskim propisima. Finansijska sredstva za sufinansiranje mjera poboljšanja energetske efikasnosti u stambenom sektoru su obezbijeđena Odlukom o budžetu Opštine Sanski Most za 2023. godinu („Sl. glasnik Opštine Sanski Most“, br. xx/xx).

Osnovni cilj Modela

Osnovni cilj Modela sufinansiranja mjera poboljšanja energetske efikasnosti u stambenom sektoru kao finansijskog mehanizma jeste podrška ispunjavanju ciljeva Bosne i Hercegovine, Federacije BiH i Opštine Sanski Most za poboljšanje energetske efikasnosti u stambenom sektoru kroz praćenje:

- Okvirne energetske strategije Bosne i Hercegovine do 2035. godine,
- Okvirne energetske strategije Federacije Bosne i Hercegovine do 2035. godine,
- Akcionog plana za energetske efikasnost Bosne i Hercegovine (NEEAP) za period od 2019. do 2021. godine (Akcioni plan je istekao i nije produžen jer se radi na izradi dokumenta NECP –

Nacionalni energetska i klimatski plan koji treba da obuhvati ciljeve za period od 2022. do 2030. godine),

- Akcionog plana energetske efikasnosti Federacije BiH do 2018. godine (Akcionni plan je istekao i nije produžen jer se radi na izradi dokumenta NECP – Nacionalni energetska i klimatski plan koji treba da obuhvati ciljeve za period od 2022. do 2030. godine),
- Strategije prilagođavanja na klimatske promjene i niskoemisionog razvoja Bosne i Hercegovine za period od 2020. do 2030. godine,
- Pariškog sporazuma, kroz podršku ispunjenju identifikovanih mjera Izvještaja o namjeravanim aktivnostima ublažavanja klimatskih promjena u Bosni i Hercegovini (NDC),
- obaveza iz Ugovora o uspostavi Energetske zajednice,
- Akcionog plana održivog upravljanja energijom i prilagođavanja klimatskim promjenama (SECAP) Opštine Sanski Most za period do 2030. godine.

Predmetni finansijski mehanizam – Model predstavlja realizaciju mjera „R.1 – Obnova omotača postojećih stambenih zgrada i porodičnih kuća u cilju poboljšanja njihovih energetska karakteristika“ i „R.2 – Poboljšanje energetska karakteristika postojećih i ugradnja novih energetska efikasni tehnika sistema u stambenim zgradama i porodičnim kućama“ Akcionog plana energetske efikasnosti Federacije BiH do 2018. godine, a čiji je cilj obezbjeđenje dostupnosti finansijskih instrumenata podrške fizičkim licima za investiranje u energetska efikasnost i obnovljive izvore energije.

Kapitalizacija i izvori finansiranja Modela

Sredstva za sufinansiranje mjera poboljšanja energetske efikasnosti u stambenom sektoru Opštine Sanski Most u fazi pilotiranja projekta odvojice se iz budžeta Opštine, a u kasnijoj fazi realizacije Modela to mogu biti i grant i/ili kreditna sredstva međunarodnih/domaćih institucija, ministarstava Vlade Federacije BiH i/ili Fonda za zaštitu okoliša Federacije BiH.

Inicijalna kapitalizacija Modela

Svoje opredjeljenje prema razvoju Modela Opština je potvrdila Odlukom o uspostavljanju i načinu funkcionisanja mehanizma - Modela sufinansiranja mjera poboljšanja energetske efikasnosti u stambenom sektoru Opštine Sanski Most br. 02-11-3610 od 01. 12. 2023. godine, a Odlukom o budžetu Opštine Sanski Most za 2024. godinu („Sl. glasnik Opštine Sanski Most“, br. xx/xx) obezbijedena su sredstva za provođenje Modela.

Ovaj iznos početne kapitalizacije Modela daje osnove za početak rada mehanizma sufinansiranja i daljnju mobilizaciju finansijskih sredstava za implementaciju mjera poboljšanja energetske efikasnosti u stambenom sektoru Opštine.

Dodatno finansiranje Modela

Identifikovani mogući dodatni izvori finansiranja, koji mogu omogućiti Modelu veći iznos raspoloživih novčanih sredstava za investiranje u mjere poboljšanja energetske efikasnosti u stambenom sektoru su:

- sredstva iz naknada Fonda za zaštitu okoliša Federacije BiH,
- sredstva ministarstava Vlade Federacije BiH,
- grant sredstva međunarodnih razvojnih agencija (UNDP, Slovak Aid, GIZ, USAID, itd.),
- kreditna sredstva međunarodnih/domaćih finansijskih institucija,
- sredstva EU, uklj. IPA (*Instrument for Pre-Accession Assistance*) grant sredstva,
- WBIF sredstva,

- finansiranje putem međunarodnih finansijskih institucija (WB, KfW, EBRD, EIB itd.),
- finansiranje kroz projekte vertikalnih fondova za mitigaciju na klimatske promjene i očuvanje okoline (*Global Environment Facility, Green Climate Fund* itd.).

Opština će u sklopu svojih redovnih aktivnosti implementacije mjera energetske efikasnosti svoje kapacitete usmjeriti na apliciranje i ostvarivanje saradnje s prethodno navedenim mogućim izvorima dodatnog finansiranja Modela.

Organizaciona struktura i upravljanje Modelom u Opštini

Opština sve poslove vezane za funkcionisanje Modela obavlja putem Jedinice za implementaciju projekata (u daljem tekstu PIU, eng. *Project Implementation Unit*), uz tehničku asistenciju/pomoć donatora u fazi pilotiranja Modela.

PIU se sastoji od zaposlenih u Opštini, te po potrebi spoljnjih eksperata i konsultanata (koji će vršiti prenos znanja osoblju Opštine i time dodatno doprinijeti jačanju dugoročnih kapaciteta), a u skladu s rješenjem koje o organizovanju PIU donosi Načelnik Opštine. Načelnik imenuje i rukovodioca/koordinatora PIU iz reda zaposlenih u Opštini. Period imenovanja pojedinih članova PIU iznosi minimalno jednu godinu, a po potrebi taj period može biti i duži.

Načelnik i imenovani rukovodilac/koordinator PIU (uz ovlaštenje Načelnika) jedini imaju pravo donošenja odluka, zaključaka, rješenja i drugih akata, kao i potpisivanja ugovornih aranžmana s fizičkim licima.

Također, postojeći ljudski resursi Opštine, a koji nisu imenovani članovi PIU, stoje na raspolaganju u cilju omogućavanja svakodnevnog rada Modela. Opština raspolaže s dovoljnim administrativnim ljudskim resursima (pravne, finansijske i opšte prirode) koji će omogućiti potpunu funkcionalnost rada Modela.

Na sljedećoj slici je prikazana organizaciona struktura upravljanja predmetnim finansijskim mehanizmom - Modelom.

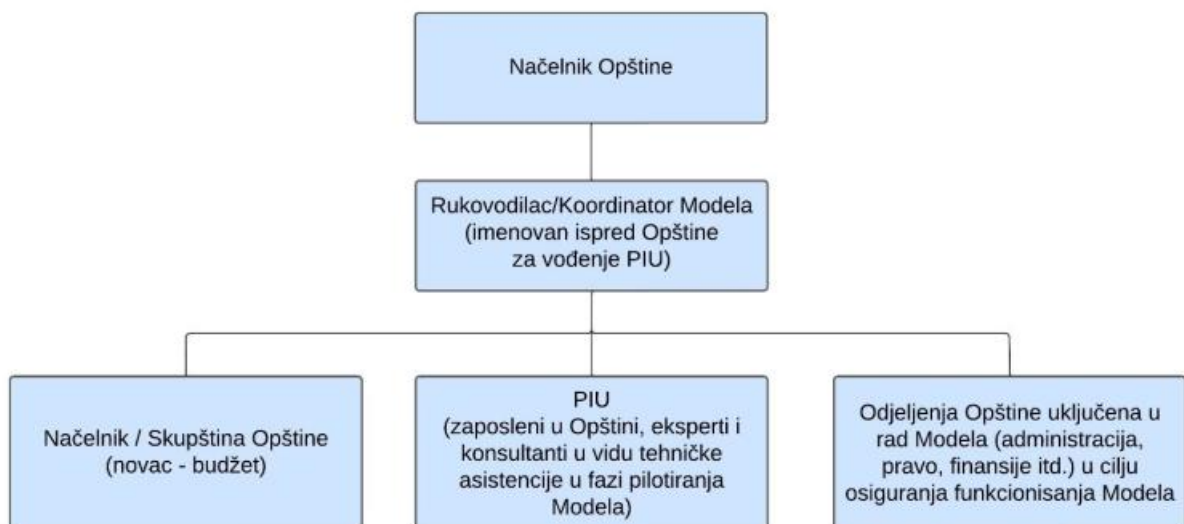

Slika 1. Organizaciona struktura upravljanja Modelom

MODEL SUFINANSIRANJA MJERA POBOLJŠANJA ENERGETSKE EFIKASNOSTI U STAMBENOM SEKTORU OPŠTINE SANSKI MOST

Sufinansiranje mjera poboljšanja energetske efikasnosti u stambenom sektoru primjenom predmetnog finansijskog mehanizma podrazumijeva tijesnu saradnju Opštine Sanski Most i krajnjeg korisnika/aplikanta u skladu s procedurama definisanim u Operativnom priručniku.

Finansijska konstrukcija Modela

Prema ovom Modelu, ukupan iznos novčanih sredstava za implementaciju mjera poboljšanja energetske efikasnosti u stambenom sektoru na početku izdvajaju sami građani (korisnici/aplikanti). Ta sredstva mogu biti vlastita finansijska sredstva ili korisnik/aplikant dio ili cjelokupan iznos može obezbijediti putem kredita u komercijalnim bankama ili u mikrokreditnim fondacijama (ukoliko korisnik/aplikant ne može sam zatvoriti finansijsku konstrukciju). Korisnik/aplikant ta finansijska sredstva koristi za kupovinu materijala i opreme i izvođenje potrebnih radova.

Nakon što se završe radovi, korisnik Opštini predaje Zahtjev za refundaciju dijela troškova implementacije mjera poboljšanja energetske efikasnosti (uz dokaze). Članovi PIU izlaze na teren i vrše verifikaciju izvedenih radova na objektu i ostalih informacija iz Zahtjeva. Ukoliko su ispunjeni svi traženi uslovi, Opština donosi Odluku o dodjeli sredstava za sufinansiranje mjera poboljšanja energetske efikasnosti i vrši refundaciju / uplatu dijela troškova implementacije mjera korisniku/aplikantu. Opština finansijska sredstva za refundaciju obezbjeđuje izdvajanjem određenih finansijskih sredstava za tu svrhu u okviru postojećih budžeta ili kroz grantove donatora i/ili entitetskih ministarstava i fondova.

Prikaz finansiranja Modela dat je na sljedećoj slici.

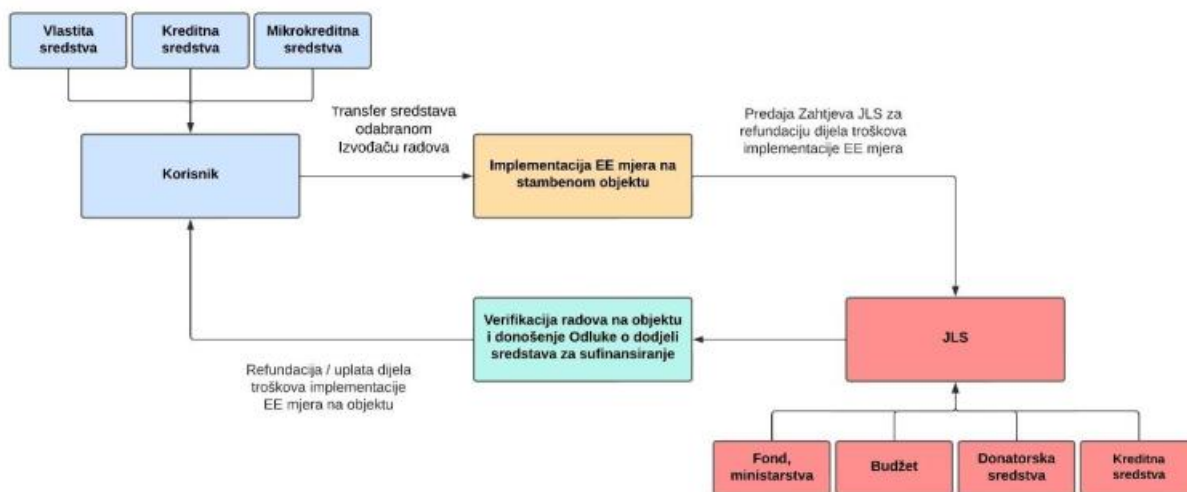

Slika 2. Finansijska konstrukcija Modela sufinansiranja mjera poboljšanja energetske efikasnosti

Osnovni koraci procedure provođenja Modela

U skladu sa prethodno opisanom finansijskom konstrukcijom, Model sufinansiranja mjera poboljšanja energetske efikasnosti podrazumijeva proceduralnu provedbu koja se sastoji od objave javnog poziva, podnošenja aplikacije od strane građana/korisnika, zadovoljavanja opštih uslova za učešće propisanih javnim pozivom i operativnim priručnikom, dospijevanja na rang listu shodno evaluaciji, te potpisivanja Ugovora o sufinansiranju.

Od momenta potpisivanja Ugovora o sufinansiranju, a u skladu s Ugovorom definisanim rokovima, krajnji korisnik/aplikant samostalno ulazi u fazu provedbe mjera energetske

efikasnosti na konkretnom objektu za koji aplicira (samostalno nabavlja materijale i opremu i angažuje kompaniju za izvođenje radova), te prikuplja svu neophodnu dokumentaciju kojom će opravdati uloženu investiciju, a sve u skladu s obavezama iz Ugovora o sufinansiranju koji je potpisao s Opštinom. Kako je već prethodno navedeno, pravdanje investicije podrazumijeva podnošenje Zahtjev prema sufinansireru (Opštini) za refundaciju dijela troškova implementacije mjera poboljšanja energetske efikasnosti, uz napomenu da usvajanje istog može za korisnika/aplikanta biti afirmativno ili negativno, shodno dostavljenim dokazima i verifikaciji na terenu koju sprovodi PIU Opštine.

Tako se implementacija Modela sufinansiranja mjera poboljšanja energetske efikasnosti u stambenom sektoru može podijeliti u nekoliko osnovnih koraka:

- priprema i objava javnog poziva za građane/korisnike programa sufinansiranja,
- podnošenje aplikacije od strane građana/korisnika,
- evaluacija pristiglih aplikacija i prvo rangiranje projekata za sufinansiranje putem Modela,
- vizuelna verifikacija prvorangiranih objekata i provjera tehničkih uslova za provođenje mjera poboljšanja energetske efikasnosti,
- objava konačne rang liste projekata za sufinansiranje putem Modela,
- potpisivanje Ugovora o sufinansiranju između Opštine i korisnika/aplikanta,
- implementacija mjera poboljšanja energetske efikasnosti na stambenom objektu od strane korisnika,
- podnošenje Zahtjeva za refundaciju dijela troškova od strane korisnika/aplikanta
- refundacija / uplata dijela troškova implementacije mjera od strane Opštine.

Detaljan proces sufinansiranja mjera poboljšanja energetske efikasnosti u stambenom sektoru kroz Model prikazan je u **Aneksu I** Priručnika, te je obrađen u nastavku predmetnog Priručnika.

Utvrđivanje raspoloživih sredstava za sufinansiranje od strane Opštine

U skladu sa alociranim budžetom, Opština Sanski Most utvrđuje raspoloživa sredstva za provođenje Modela sufinansiranja mjera poboljšanja energetske efikasnosti u stambenom sektoru Opštine i izvore finansiranja iz kojih će finansirati predmetni Model podrške stanovništvu. Za svaku poslovnu godinu donosi se program rada (ciljna grupa i očekivani broj realizacije projekata) i finansijski plan (pragovi iznosa sufinansiranja po domaćinstvu, maksimalni iznosi sufinansiranja po pojedinim mjerama i sl.), u vidu odluke ili drugog pravnog akta.

Po donošenju finansijskog plana, Načelnik Opštine pristupa objavljivanju javnog poziva za sufinansiranje putem Modela. Objavljivanje javnog poziva s kriterijumima o odabiru korisnika za sufinansiranje mjera poboljšanja energetske efikasnosti u stambenom sektoru Opštine Sanski Most, uređuje se Odlukom Načelnika.

Javni poziv za građane/korisnike programa sufinansiranja

Nakon ispunjenja preduslova za provođenje Modela, Načelnik Opštine donosi *Odluku o raspisivanju javnog poziva za sufinansiranje mjera poboljšanja energetske efikasnosti u stambenom sektoru Opštine Sanski Most kroz Model*. Postupak ocjenjivanja kriterijuma i odlučivanja o odabiru projekata za sufinansiranje putem Modela definisan je Operativnim priručnikom donesenim Odlukom o uspostavljanju i načinu funkcionisanja mehanizma - Modela sufinansiranja mjera poboljšanja energetske efikasnosti u stambenom sektoru Opštine Sanski Most br. 02-11-3610/23 od 01. 12. 2023. godine, a kriterijumi mogu da zavise od izvora finansiranja (ukoliko se radi o sredstvima donatora i/ili trećih strana). Pored toga, postupak ocjenjivanja kriterijuma i odlučivanja o odabiru projekata za sufinansiranje putem Modela može biti definisan i Odlukom o raspisivanju javnog poziva za sufinansiranje mjera poboljšanja energetske efikasnosti u stambenom sektoru na području Opštine Sanski Most kroz Model.

Tekst javnog poziva sadrži:

- predmet poziva,
- uslove koje kandidovani stambeni objekti moraju ispunjavati,
- uslove pod kojima se dodjeljuju sredstva,
- popis dokumenata koje je potrebno priložiti uz prijavu,
- kriterijume odabira.

Pozivom će biti preciziran dozvoljeni budžet za apliciranje po pojedinačnom projektu/ugovornoj strani.

Rok za podnošenje prijave na poziv ne može biti kraći od 15 dana niti duži od 60 dana. U skladu s interesovanjem građana, javni poziv se može i poslije ovoga roka produžiti ili ponovo objaviti.

Prijave za sufinansiranje mjera poboljšanja energetske efikasnosti u stambenom sektoru Opštine kroz Model dostavljaju se poštom na adrese naznačene u javnom pozivu.

Prijedlog Nacrta javnog poziva za sufinansiranje mjera poboljšanja energetske efikasnosti u stambenom sektoru Opštine Sanski Most kroz Model priložen je u **Aneksu II** Priručnika.

Forma apliciranja

Forma apliciranja za sufinansiranje mjera poboljšanja energetske efikasnosti u stambenom sektoru Opštine Sanski Most kroz Model je standardizovana i jednaka za sve aplikante. Forma apliciranja priložena je u **Aneksu II-1** Priručnika, te se može preuzeti na web stranici Opštine Sanski Most.

Opšti pregled mjera poboljšanja energetske efikasnosti koje podržava Model

Model sufinansiranja mjera poboljšanja energetske efikasnosti u stambenom sektoru je finansijski mehanizam uspostavljen za sufinansiranje unaprijed definisanih, odgovarajućih projekata energetske efikasnosti u stambenom sektoru pod uslovima utvrđenim ovim Priručnikom. S tim u vezi, projekti energetske efikasnosti podobni za sufinansiranje putem Modela jesu projekti rekonstrukcije ili renoviranja, odnosno tekućeg održavanja, sve sa ciljem da se smanji potrošnja energije uz poboljšanje komfora boravka u objektu, te smanji emisija čvrstih čestica i gasova s efektom staklene bašte.

Mjere poboljšanja energetske efikasnosti u stambenom sektoru Opštine Sanski Most, prihvatljive za sufinansiranje putem Modela, mogu se grupisati prema sljedećem obuhvatu:

Porodične kuće (objekti individualnog stanovanja):

A.1. Podsticanje obnove vanjske ovojnice objekata individualnog stanovanja:

- termoizolacija vanjskih zidova;

B.1. Podsticanje obnove vanjske ovojnice objekata individualnog stanovanja:

- termoizolacija stropova prema tavanu;

C.1. Podsticanje obnove vanjske ovojnice objekata individualnog stanovanja:

- termoizolacija kosih krovova (grijano stambeno potkrovlje);

D.1. Podsticanje obnove vanjske ovojnice objekata individualnog stanovanja:

- zamjena vanjske stolarije/bravarije;

E.1. Podsticanje zamjene sistema grijanja objekata individualnog stanovanja:

- ugradnja peći i kotlova na pelet;

F.1. Podsticanje zamjene sistema grijanja objekata individualnog stanovanja:

- ugradnja toplotnih pumpi za grijanje i hlađenje (zrak-zrak);

F.2. Podsticanje zamjene sistema grijanja objekata individualnog stanovanja:

- ugradnja toplotnih pumpi za grijanje i hlađenje (zrak-voda, voda-voda, zemlja-voda);

Stanovi (objekti kolektivnog stanovanja):

A.2. Podsticanje obnove vanjske ovojnice objekata kolektivnog stanovanja:

- zamjena vanjske stolarije/bravarije;

B.2. Podsticanje zamjene sistema grijanja objekata kolektivnog stanovanja:

- ugradnja peći i kotlova na pelet;

C.2. Podsticanje zamjene sistema grijanja objekata kolektivnog stanovanja:

- ugradnja toplotnih pumpi za grijanje i hlađenje (zrak-zrak);

Predmetna lista se može skratiti ili dopuniti novim prihvatljivim mjerama što će biti definisano u svakom novom pozivu (ukoliko za to postoje osnov i interes, odnosno raspoloživa sredstva).

Raspoloživi budžet i maksimalni iznosi sufinansiranja po pojedinačnim mjerama

POBOLJŠANJE ENERGETSKE EFIKASNOSTI U STAMBENOM SEKTORU – raspoloživi budžet xxx.xxx,xx KM

Porodične kuće (objekti individualnog stanovanja):

A.1. Podsticanje obnove vanjske ovojnice objekata individualnog stanovanja:

- termoizolacija vanjskih zidova - **raspoloživi budžet xx.xxx,xx KM;**

B.1. Podsticanje obnove vanjske ovojnice objekata individualnog stanovanja:

- termoizolacija stropova prema tavanu - **raspoloživi budžet xx.xxx,xx KM;**

C.1. Podsticanje obnove vanjske ovojnice objekata individualnog stanovanja:

- termoizolacija kosih krovova (grijano stambeno potkrovlje) - **raspoloživi budžet xx.xxx,xx KM;**

D.1. Podsticanje obnove vanjske ovojnice objekata individualnog stanovanja:

- zamjena vanjske stolarije/bravarije - **raspoloživi budžet xx.xxx,xx KM;**

E.1. Podsticanje zamjene sistema grijanja objekata individualnog stanovanja:

- ugradnja peći i kotlova na pelet - **raspoloživi budžet xx.xxx,xx KM;**

F.1. Podsticanje zamjene sistema grijanja objekata individualnog stanovanja:

- ugradnja toplotnih pumpi za grijanje i hlađenje (zrak-zrak) - **raspoloživi budžet xx.xxx,xx KM;**

F.2. Podsticanje zamjene sistema grijanja objekata individualnog stanovanja:

- ugradnja toplotnih pumpi za grijanje i hlađenje (zrak-voda, voda-voda, zemlja-voda) - **raspoloživi budžet xx.xxx,xx KM;**

Stanovi (objekti kolektivnog stanovanja):

A.2. Podsticanje obnove vanjske ovojnice objekata kolektivnog stanovanja:

- zamjena vanjske stolarije/bravarije - **raspoloživi budžet xx.xxx,xx KM;**

B.2. Podsticanje zamjene sistema grijanja objekata kolektivnog stanovanja:

- ugradnja peći i kotlova na pelet - **raspoloživi budžet xx.xxx,xx KM;**

C.2. Podsticanje zamjene sistema grijanja objekata kolektivnog stanovanja:

- ugradnja toplotnih pumpi za grijanje i hlađenje (zrak-zrak) - **raspoloživi budžet xx.xxx,xx KM;**

MAKSIMALNI IZNOSI SUFINANSIRANJA KROZ MODEL IZRAŽENI PO POJEDINAČNIM MJERAMA:

Porodične kuće (objekti individualnog stanovanja):

Mjera A.1: do 50% vrijednosti nabavke i ugradnje toplotno-izolacionih građevinskih materijala (vanjski zidovi), ne više od **12.000 KM;**

Mjera B.1: do 50% vrijednosti nabavke i ugradnje toplotno-izolacionih građevinskih materijala (stropovi prema tavanu), ne više od **6.000 KM;**

Mjera C.1: do 50% vrijednosti nabavke i ugradnje toplotno-izolacionih građevinskih materijala (kosi krovovi – grijano stambeno potkrovlje), ne više od **6.000 KM;**

Mjera D.1: do 50% vrijednosti nabavke i ugradnje stolarije/bravarije, ne više od **6.000;**

Mjera E.1: do 50% vrijednosti nabavke i ugradnje peći i kotlova na pelet, ne više od **4.000 KM;**

Mjera F.1: do 50% vrijednosti nabavke i ugradnje toplotne pumpe (zrak-zrak), ne više od **4.000 KM;**

Mjera F.2: do 50% vrijednosti nabavke i ugradnje toplotne pumpe (zrak-voda, voda-voda, zemlja-voda), ne više od **10.000 KM;**

Stanovi (objekti kolektivnog stanovanja):

Mjera A.2: do 50% vrijednosti nabavke i ugradnje stolarije/bravarije, ne više od **4.000 KM;**

Mjera B.2: do 50% vrijednosti nabavke i ugradnje peći i kotlova na pelet, ne više od **3.000 KM;**

Mjera C.2: do 50% vrijednosti nabavke i ugradnje toplotne pumpe (zrak-zrak), ne više od **2.500 KM;**

Korisnik/aplikant može aplicirati za jednu od navedenih mjera ili više njih pri čemu će se bodovanje vršiti posebno za svaku mjeru, odnosno za svaku mjeru će se formirati posebna rang lista.

NAPOMENA 1: Ukoliko krajnji korisnik/aplikant pređe ukupan iznos koji sufinansira Opština, ostatak troškova (preko iznosa koji sufinansira Opština) pokriva sam korisnik/aplikant u 100% iznosu. Ukoliko je ukupna investicija unutar maksimalno definisanih iznosa za sufinansiranje pojedinih mjera, u tom slučaju će ukupan iznos investicije biti podijeljen ravnomjerno (50% korisnik/aplikant i 50% Opština).

NAPOMENA 2: Ukoliko korisnik/aplikant aplicira za mjeru zamjene sistema grijanja (E1 ili F1 ili B2 ili C2), gdje je primjenjivo, korisnik/aplikant je obavezan izraditi projektnu dokumentaciju čiji će se ukupan iznos sufinansirati do 50%, a ne više od 400 KM.

NAPOMENA 3: Jedinične cijene po pojedinačnim mjerama za pojedine materijale, opremu i ugradnju moraju biti u skladu sa trenutnim tržišnim cijenama kada se predmetne mjere implementiraju. Opština zadržava pravo ograničavanja maksimalne jedinične cijene pri refundaciji troškova za pojedine materijale, opremu i ugradnju, u skladu sa ostalim dobijenim fakturama, predanoj tehničkoj i finansijskoj dokumentaciji za refundaciju troškova od strane svih korisnika/aplikanata i prikupljenih ponuda od strane pravnih lica koja se profesionalno bave izvođenjem predmetnih mjera poboljšanja energetske efikasnosti.

Objekti koji nisu podobni za sufinansiranje putem Modela

Individualni stambeni objekti i stanovi/stambene jedinice unutar objekata kolektivnog stanovanja koji nisu prihvatljivi za sufinansiranje putem Modela navedeni su u nastavku:

- Individualni stambeni objekti i stanovi/stambene jedinice unutar objekata kolektivnog stanovanja u kojima krajnji korisnik/aplikant nije vlasnik/suvlasnik i u kojima ne boravi;
- Individualni stambeni objekti i stanovi/stambene jedinice unutar objekata kolektivnog stanovanja koji su devastirani;
- Individualni stambeni objekti i stanovi/stambene jedinice unutar objekata kolektivnog stanovanja koji su strukturno neispravni, tj. imaju veća strukturalna oštećenja koja mogu ugroziti integralnu stabilnost objekta nakon implementacije mjera poboljšanja energetske efikasnosti;
- Individualni stambeni objekti i stanovi/stambene jedinice unutar objekata kolektivnog stanovanja novije gradnje koji ispunjavaju minimalne zahtjeve za energetskim karakteristikama zgrada propisane Pravilnikom o minimalnim zahtjevima za energetske karakteristike zgrada („Sl. novine Federacije BiH“, br. 81/19, 85/19) - osim u slučaju apliciranja za zamjenu neefikasnih sistema grijanja;
- Individualni stambeni objekti i stanovi/stambene jedinice unutar objekata kolektivnog stanovanja koji nisu u skladu sa važećim planskim dokumentima;
- Individualni stambeni objekti, stanovi/stambene jedinice unutar objekata kolektivnog stanovanja koji su u suvlasništvu, te za koje nije moguće ishodovati izjavu/saglasnosti svih suvlasnika istog;
- Individualni stambeni objekti i stanovi/stambene jedinice unutar objekata kolektivnog stanovanja koji su u fazi izgradnje u trenutku objave javnog poziva, osim ako se za objekat u izgradnji aplicira za ugradnju peći/kotla na pelet ili toplotne pumpe.

Putem Modela se neće sufinansirati parcijalne intervencije na objektu u smislu djelimičnih sanacija (tj. utopljanje jedne etaže ili dijela etaže) koje u jedinstvenom funkcionalnom smislu ne mogu postići efekat energetske efikasnosti, zbog pojave toplotnih mostova na djelovima koji nisu utopljeni i sl.

Objekti koji su podobni za sufinansiranje putem Modela

Projekti koji će se sufinansirati putem Modela se moraju odabrati na osnovu:

- i. aplikacija krajnjih korisnika/aplikanata – objekti individualnog/kolektivnog stanovanja.

Postupak identifikacije podobnih objekata Opština otpočinje objavom javnog poziva za sufinansiranje mjera poboljšanja energetske efikasnosti u stambenom sektoru. Po objavi javnog poziva, krajnji korisnici/aplikanti su obavezni izraditi aplikaciju u skladu s opisanom formom iz javnog poziva i ovog Priručnika, te istu dostaviti Opštini na ocjenu u naznačenom roku u pozivu. Po prijemu aplikacije, nadležna Komisija, imenovana od strane Opštine pristupa evaluaciji i ocjeni aplikacija.

Projekti/objekti prihvatljivi za sufinansiranje kroz Model moraju da ispunjavaju:

- sve **opšte kriterijume** definisane Priručnikom (definisani u poglavlju 17.3 Metodologija ocjenjivanja opštih kriterijuma),
- sve **tehničke kriterijume** definisane Priručnikom za određenu vrstu mjera energetske efikasnosti koje se planiraju implementirati na stambenom objektu (definisani u poglavlju 17.4 Metodologija ocjenjivanja tehničkih kriterijuma),
- sve **minimalne tehničke zahtjeve** iz oblasti toplotne zaštite objekata (minimalne zahtjeve za energetske karakteristike zgrada) i iz oblasti tehničkih sistema grijanja i hlađenja u stambenim objektima (definisani u poglavlju 16. Minimalni tehnički zahtjevi).

Posebnom Odlukom Načelnika Opštine prije svakog javnog poziva definiše se kriterijumi prihvatljivosti sufinansiranja mjera poboljšanja energetske efikasnosti u stambenom sektoru, a u zavisnosti od raspoloživih sredstava Opštine, raspoloživih sredstava iz drugih izvora sufinansiranja, mogućih pooštrenih minimalnih zahtjeva za energetske karakteristike zgrada, stepena razvijenosti tehničkih sistema, materijala i opreme itd.

Minimalni tehnički zahtjevi

Projekti poboljšanja energetske efikasnosti za sufinansiranje putem Modela moraju zadovoljiti minimalne tehničke propise, standarde i uslove definisane važećim zakonskim i podzakonskim aktima na području Federacije BiH iz oblasti toplotne zaštite objekata (minimalni zahtjevi za energetske karakteristike zgrada), tehničkih sistema grijanja i hlađenja, građenja/građevinarstva, sigurnosti na radu, kao i drugih relevantnih propisa. U nastavku je dat kratki pregled minimalnih tehničkih zahtjeva za građevinske dijelove objekta i za tehničke sisteme koji moraju biti zadovoljeni kako bi korisnik/aplikant ostvario pravo na sufinansiranje putem Modela, a detaljniji opis istih je dat u **Aneksu II-8** Priručnika.

Zahtjevi za građevinske dijelove objekta

Propisi koji upućuju na minimalne tehničke zahtjeve za ispunjenje energetske karakteristika zgrada su: Popis bosansko-hercegovačkih standarda i drugih tehničkih specifikacija za proračune i ispitivanja građevinskih dijelova zgrade i zgrade kao cjeline, te Popis bosansko-hercegovačkih standarda i drugih tehničkih specifikacija koje upućuju na zahtjeve koje, u vezi s toplotnom zaštitom, trebaju ispuniti toplotno-izolacioni građevinski proizvodi za zgradu (**Aneks II-8** Priručnika).

Minimalni tehnički zahtjevi za ispunjenje energetske karakteristika zgrada propisani su najvećim dopuštenim koeficijentima prolaza toplote pojedinih građevinskih dijelova omotača U (W/m^2K) (**Aneks II-8** Priručnika), te smanjenjem uticaja toplotnih mostova omotača kao i najvećom dopuštenom kondenzacijom vodene pare unutar građevinskog dijela (uz mogućnost sprječavanja iste na unutrašnjoj površini omotača, shodno lokaciji odnosno klimatološkoj regiji u kojoj je objekat lociran), a sve u skladu s **Pravilnikom o minimalnim zahtjevima za energetske karakteristike zgrada („Sl. novine Federacije BiH“, br. 81/19, 85/19)**. Zahtjevi iz ovoga Pravilnika se moraju ispuniti pri projektovanju i građenju novih zgrada, odnosno pri projektovanju značajne obnove postojećih zgrada.

U pogledu ugradnje **toplotno-izolacionih građevinskih materijala** za objekte koji su locirani u klimatološkoj regiji Sjever (srednja mjesečna temperatura vanjskog zraka najhladnijeg mjeseca na lokaciji zgrade manja ili jednaka $3\text{ }^{\circ}\text{C}$), smjernice za zadovoljavanje minimalnih tehničkih kriterija su sljedeće:

Tabela 1. Minimalni zahtjevi netransparentnih građevinskih dijelova za objekte koji se griju na temperaturu $\geq 18\text{ }^{\circ}\text{C}$, regija Sjever

Vrsta građevinskog dijela na koji se aplicira toplotno-izolacioni građevinski materijal*	Minimalna preporučena debljina (cm)
Vanjski zidovi i stropovi iznad vanjskog zraka	≥ 10
Stropovi prema tavanu	≥ 15
Kosi krovovi (grijano stambeno potkrovlje)	≥ 20

Toplotno-izolacioni materijali koji se preporučuju za ugradnju dati su u **Aneksu II-8** Priručnika.

Preporučeni koeficijent toplotne provodljivosti λ (W/mK) toplotno-izolacionih materijala trebao bi se kretati u dijapazonu od 0,034 do 0,038 W/mK . Toplotno-izolacioni materijal koji se aplicira na dijelove ovojnice specifikovane u prethodnoj tabeli, spada u mjere poboljšanja energetske efikasnosti.

U pogledu ugradnje **stolarije/bravarije (prozora i vrata)** za objekte koji su locirani u klimatološkoj regiji Sjever (srednja mjesečna temperatura vanjskog zraka najhladnijeg

mjeseca na lokaciji zgrade manja ili jednaka 3 °C), smjernice za zadovoljavanje minimalnih tehničkih kriterija su sljedeće:

Tabela 2. Minimalni zahtjevi transparentnih građevinskih dijelova za objekte koji se griju na temperaturu ≥ 18 °C, regija Sjever

Stolarija/bravarija (vrata/prozori)	Materijal	Preporučeni maksimalni koeficijent prolaza toplote okvira prozora/vrata U_f (W/m ² K)	Propisani maksimalni koeficijent prolaza toplote ostakljenja U_g (W/m ² K)
- Prozori, balkonska vrata, krovni prozori i stakleni elementi grijanih zimskih bašta - Spoljašnja vrata, vrata prema negrijanom stubištu, s neprozirnim vratnim krilom	PVC	$\leq 1,30$	-
	Drvo	$\leq 1,80$	-
	Al	$\leq 2,50$	-
Jedinica zastakljenja (ostakljeni dio prozora, balkonskih vrata, krovnih prozora, transparentnih elemenata omotača zgrade)	-	-	$\leq 1,10$
Kutija za roletnu	-	$\leq 0,90$	-

Prilikom ugradnje energetske efikasne stolarije/bravarije (prozora/vrata), ključni parametar koji se vrednuje je U_w (W/m²K) – ukupni koeficijent prolaza toplote prozora/vrata, koji u okviru svog proračuna generiše U_f vrijednost – koeficijent prolaza toplote kroz okvir i U_g vrijednost – koeficijent prolaza toplote kroz staklo. Navedene karakteristike date su u atestu proizvoda i moguće ih je postići ugradnjom prozora/vrata s minimalno petokomornim profilom ili profilom sličnih karakteristika; minimalno 2-strukim izolacijskim (IZO) staklom (4 + 16Arg + 4 mm LowE) punjen plemenitim gasom (argon) s niskoemisionim premazom (Low-e), te 2-strukim/3-strukim brtvljenjima. U slučaju ugradnje aluminijske bravarije (ALU), navedene koeficijente moguće je postići isključivo ugradnjom profila s prekinutim termičkim mostom, te minimalno 3-strukim izolacijskim (IZO) staklom (4 + 16Arg + 4 mm Low-e + 16Arg + 4 mm Low-e) punjenim plemenitim gasom (argon) s niskoemisionim premazom (Low-e), te 2-strukim/3-strukim brtvljenjima.

Detaljnije smjernice u pogledu energetske karakteristike profila i ostakljenja date su u **Aneksu II-8** Priručnika.

Poštivajući smjernice za zadovoljavanje minimalnih tehničkih zahtjeva propisanih Pravilnikom, postići će se zadovoljavajući rezultati i maksimalni koeficijenti prolaza toplote U (W/m²K) se neće prekoračiti. Shodno finansijskim mogućnostima aplikanta, moguće je aplicirati i veće debljine toplotne izolacije na pripadajuće građevinske dijelove što će rezultirati još nižim ukupnim U (W/m²K) vrijednostima građevinskih dijelova.

Zgrada koja se grije na temperaturu višu od 12°C mora biti projektovana i izgrađena na način da **uticaj toplotnih mostova** na godišnju potrebnu toplotnu energiju za grijanje bude što manji, te da ne dolazi do pojave građevinske štete u vidu unutrašnje ili vanjske površinske kondenzacije u projektnim uvjetima korištenja prostora zgrade. Katalog dobro riješenih toplotnih mostova na zgradama u skladu s Pravilnikom dat je u **Aneksu II-8** Priručnika.

Zahtjevi za tehničke sisteme

U cilju ispunjavanja minimalnih zahtjeva za energetske karakteristike objekata, sistem grijanja se mora projektovati i izvesti tako da uključuje energetske efikasno postrojenje za proizvodnju toplotne energije, nisku projektnu temperaturu ogrijevnog medija i uravnoteženu regulaciju unutrašnje temperature u objektu, a sve u skladu s dostignutim stepenom razvoja tehnologije.

Prihvatljivi tehnički sistemi za sufinansiranje putem Modela su:

- kotlovi i peći na pelet i
- toplotne pumpe.

U nastavku je za svaki tehnički sistem dat pregled neophodnih minimalnih tehničkih zahtjeva koji trebaju biti zadovoljeni za sufinansiranje putem Modela.

Kotlovi i peći na pelet

Certificiranje peći i kotlova na čvrsta goriva se u zemljama Evropske Unije vrši već duže vrijeme. Proces certificiranja podrazumijeva zadovoljenje zahtjevanih parametara peći i kotlova, a posebno energetske efikasnosti proizvodnje toplotne energije, sigurnosti i emisija zagađujućih materija u zrak. Obaveza usklađivanja peći i kotlova na čvrsta goriva sa zahtjevima Ecodesign certifikacije u EU je počela 01.01.2020. godine za kotlove koji se nalaze u zasebnim kotlovnica, te od 01.01.2022. godine za peći i kamine koji se nalaze u prostorima koje zagrijavaju. U BiH, pojedini zahtjevi iz Ecodesign direktive nisu transponovani u lokalno zakonodavstvo, ali važeći standard je BAS EN 303-5.

Standardi koje moraju zadovoljiti peći i kotlovi koji se sufinansiraju putem Modela su:

- Kotlovi koji se nalaze u zasebnim kotlovnica: BAS EN 303-5:2013 - Toplovodni kotlovi – Dio 5: Toplovodni kotlovi za čvrsta goriva, ručno i automatski punjeni, nazivne toplotne snage do 500 kW - minimalno klase 5
- Peći koje se nalaze u prostorijama koje se griju: BAS EN 14785:2009 - Grijalice za zagrijavanje prostora na čvrsto gorivo – Zahtjevi i metode ispitivanja (kamini i peći za grijanje na pelet sa automatskim loženjem).

NAPOMENA: Korisnik treba voditi računa da uz nabavku opreme obezbijedi adekvatno skladište energenta (ukoliko ne posjeduje prostor da ga sigurno skladišti u objektu, neophodno je predvidjeti stavku u predmjeru i predračunu radova o nabavci građevinskih materijala za izgradnju istog izvan/do objekta, kao i neophodne dozvole).

Toplotne pumpe

Standardi koje moraju zadovoljiti toplotne pumpe koje se sufinansiraju putem Modela su:

- Klasa energetske efikasnosti A (prema Eurovent Energy Efficiency Classification, u skladu sa standardom BAS EN 14511-2:2014), provjera minimalnih performansi se može provjeriti na web stranici: <https://www.eurovent-certification.com>
- Minimalne performanse rada toplotnih pumpi prema sljedećoj tabeli "PREGLED MINIMALNIH TEHNIČKIH ZAHTJEVA".

PREGLED MINIMALNIH TEHNIČKIH ZAHTJEVA

PORODIČNE KUĆE (OBJEKTI INDIVIDUALNOG STANOVANJA) I STANOVNI (OBJEKTI KOLEKTIVNOG STANOVANJA)		
Mjera	Tehnički uslov	Preporučena oprema i radovi kojima se postižu tehnički uslovi
Podsticanje obnove vanjske ovojnice		
A.1.	<p>Termoizolacija vanjskih zidova</p> <ul style="list-style-type: none"> • Minimalna debljina termoizolacionog materijala EPS-a ili kamene mineralne vune 10 cm • Toplotna provodljivost maksimalno 0,039 W/mK za EPS i 0,035 W/mK za kamenu mineralnu vunu <i>Ispunjavanjem specificiranih tehničkih uslova, zadovoljit će se minimalni uslovi sa aspekta toplotnih karakteristika ovojnice na koju se implementiraju mjere energetske efikasnosti (U koeficijent prolaza toplote zida: $U \leq 0,35 \text{ W/m}^2\text{K}$)</i> 	<p>Prihvatljiva izvedba jednog od navedenih ili sličnih sistema:</p> <ul style="list-style-type: none"> • građevinski i obrtnički radovi prema predmjeru i predračunu radova vezani za energetske obnovu kojima se postižu definisani tehnički uslovi • ostali povezani radovi i oprema potrebni za postizanje definisanih tehničkih uslova odnosno potpuni završetak aktivnosti u skladu sa pravilima struke (montaža/demontaža gromobranskih instalacija u kontaktu s fasadom, montaža-demontaža vertikalnih oluka i drugo)
B.1.	<p>Termoizolacija stropova prema tavanu</p> <ul style="list-style-type: none"> • Minimalna debljina termoizolacionog materijala kamene mineralne vune 15 cm • Toplotna provodljivost maksimalno 0,039 W/mK za EPS i 0,035 W/mK za kamenu mineralnu vunu <i>Ispunjavanjem specificiranih tehničkih uslova, zadovoljit će se minimalni uslovi sa aspekta toplotnih karakteristika ovojnice na koju se implementiraju mjere energetske efikasnosti (U koeficijent prolaza toplote stropa: $U \leq 0,25 \text{ W/m}^2\text{K}$)</i> 	<p>Prihvatljiva izvedba jednog od navedenih ili sličnih sistema:</p> <ul style="list-style-type: none"> • oblaganje podgleda – komplet: slojevi poda od nosive konstrukcije do završne podne obloge – komplet • ostali povezani radovi i oprema potrebni za postizanje definisanih tehničkih uslova odnosno potpuni završetak aktivnosti u skladu sa pravilima struke (parna brana, paropropusna-vodonepropusna folija, zaštita toplotne izolacije od vjetra i drugo)
C.1.	<p>Termoizolacija kosih krovova (grijano stambeno potkrovlje)</p> <ul style="list-style-type: none"> • Minimalna debljina termoizolacionog materijala kamene mineralne vune ili EPS-a 20 cm • Toplotna provodljivost maksimalno 0,035 W/mK za kamenu mineralnu vunu i 0,039 W/mK za EPS <i>Ispunjavanjem specificiranih tehničkih uslova, zadovoljit će se minimalni uslovi sa aspekta toplotnih karakteristika ovojnice na koju se implementiraju mjere energetske efikasnosti (U koeficijent prolaza toplote krova: $U \leq 0,25 \text{ W/m}^2\text{K}$)</i> 	<p>Prihvatljiva izvedba jednog od navedenih ili sličnih sistema:</p> <ul style="list-style-type: none"> • slojevi kosog krova – komplet: • ostali povezani radovi i oprema potrebni za postizanje definisanih tehničkih uslova odnosno potpuni završetak aktivnosti u skladu sa pravilima struke (parna brana, paropropusna-vodonepropusna folija i drugo)

Mjera		Tehnički uslov	Preporučena oprema i radovi kojima se postižu tehnički uslovi
Podsticanje obnove vanjske ovojnice			
D.1. i A.2.	Zamjena vanjske stolarije/bravarije	<p>Minimalne karakteristike okvira prozora i vrata, ostakljenja, te kutija za roletne:</p> <ul style="list-style-type: none"> • $U_f \leq 1,30 \text{ W/m}^2\text{K}$ (okvir prozora/vrata), • $U_g \leq 1,10 \text{ W/m}^2\text{K}$ (ostakljenje) • $U \leq 0,90 \text{ W/m}^2\text{K}$ (vanjske roletne) <p><i>Ispunjavanjem specificiranih tehničkih uslova, zadovoljit će se minimalni uslovi sa aspekta toplotnih karakteristika ovojnice na koju se implementiraju mjere energetske efikasnosti ($U_w \leq 1,40 \text{ W/m}^2\text{K}$ (prozori), $U_d \leq 2,00 \text{ W/m}^2\text{K}$ (vrata), $U \leq 0,90 \text{ W/m}^2\text{K}$ (vanjske roletne))</i></p>	<p>Prihvatljiva izvedba jednog od navedenih ili sličnih sistema:</p> <ul style="list-style-type: none"> • ugradnja nove vanjske stolarije/bravarije – komplet • ostali povezani radovi i oprema potrebni za postizanje definisanih tehničkih uslova odnosno potpuni završetak aktivnosti u skladu sa pravilima struke (špaleta i i drugo)
Podsticanje OIE u sistemima grijanja, hlađenja i/ili pripreme potrošne tople vode			
E.1. i B.2.	Ugradnja peći i kotlova na pelet za grijanje prostora i/ili pripremu PTV-a	<ul style="list-style-type: none"> • Minimalno klase 5 prema BAS EN 303-5:2013: Kotlovi koji se nalaze u zasebnim kotlovnicama - Toplovodni kotlovi – Dio 5: Toplovodni kotlovi za čvrsta goriva, ručno i automatski punjeni, nazivne toplotne snage do 500 kW • Peći koje se nalaze u prostorijama koje se griju moraju zadovoljavati zahtjeve i metode ispitivanja (kamini i peći za grijanje na pelet sa automatskim loženjem) prema BAS EN 14785:2009 - Grijalice za zagrijavanje prostora na čvrsto gorivo 	<ul style="list-style-type: none"> • kotao na drvene pelete, spremnik drvnog peleta, sistem za dobavu peleta s pužnim vijkom, plamenik, sistem za odvod dimnih gasova, oprema za automatsku regulaciju, spremnici tople vode, izolovani razvod grijanja, pumpe, ventili unutar kotlovnice, pribor za postavljanje i ostala oprema za pravilan rad sistema • građevinski radovi nužni za ugradnju navedene opreme (prodori, betoniranje temelja i sl.)
F.1 i C.2.	Ugradnja toplotne pumpe zrak/zrak (split/multisplit sistem) za grijanje/hlađenje prostora	<p>Minimalni zahtjevi za zamjenu ili ugradnju toplotne pumpe zrak/zrak (split/multisplit) za grijanje/hlađenje prostora prema EN 14825:</p> <ul style="list-style-type: none"> – $SCOP \geq 4,0$ – $SEER \geq 6,0$ – $GWP \leq 2.150$ 	<ul style="list-style-type: none"> • zamjena ili ugradnja toplotne pumpe zrak/zrak • ostali građevinski, obrtnički i instalaterski radovi i oprema prema projektu i predmjeru i predračunu kojima se postižu definisani tehnički uslovi te povezani radovi i oprema potrebni za postizanje definisanih tehničkih uslova odnosno potpuni završetak (prodori, kablovi, cijevni razvod za radni medij, radni medij, nosači, izolacija cijevi i sl.) • napomena: troškovi novog priključka ili za povećanje zakupljene snage postojećeg priključka na elektrodistributivnu mrežu snosi u potpunom iznosu aplikant (taj dio troška neće biti subvencionisan) • provjera minimalnih performansi za pojedine proizvođače i tipove toplotnih pumpi se može provjeriti na web stranici:

				https://www.eurovent-certification.com																							
Mjera		Tehnički uslov		Preporučena oprema i radovi kojima se postižu tehnički uslovi																							
F.2.	Ugradnja toplotne pumpe zrak-voda, voda-voda, zemlja-voda za grijanje/hlađenje prostora i/ili pripremu PTV-a (GWP ≤ 1500)	<p>Minimalni zahtjevi za iznos sezonske energetske efikasnosti toplotne pumpe za grijanje prostora u prosječnim klimatskim uslovima prema EN 14825 izraženi kao SCOP (kW/kW) ili $\eta_{s,h}$ (%) u skladu sa Uredbom Komisije (EU) 813/2013:</p> <table border="1"> <thead> <tr> <th>temperatura polaza vode od 35 °C</th> <th>SCOP (kW/kW)</th> <th>$\eta_{s,h}$ (%)</th> </tr> </thead> <tbody> <tr> <td>zemlja - voda</td> <td>≥ 4,1</td> <td>≥ 156</td> </tr> <tr> <td>voda - voda</td> <td>≥ 4,3</td> <td>≥ 164</td> </tr> <tr> <td>zrak - voda</td> <td>≥ 3,5</td> <td>≥ 137</td> </tr> </tbody> </table> <p>Minimalni zahtjevi za iznos sezonske energetske efikasnosti toplotne pumpe za komforno hlađenje prostora u prosječnim klimatskim uslovima prema EN 14825, izraženi kao SEER (kW/kW):</p> <table border="1"> <thead> <tr> <th>temperatura vode od 7 °C</th> <th>SEER (kW/kW)</th> <th>$\eta_{s,c}$ polaza (%)</th> </tr> </thead> <tbody> <tr> <td>zemlja - voda</td> <td>≥ 4,5</td> <td>≥ 177</td> </tr> <tr> <td>voda - voda</td> <td>≥ 5,0</td> <td>≥ 197</td> </tr> <tr> <td>zrak - voda</td> <td>≥ 4,0</td> <td>≥ 157</td> </tr> </tbody> </table>	temperatura polaza vode od 35 °C	SCOP (kW/kW)	$\eta_{s,h}$ (%)	zemlja - voda	≥ 4,1	≥ 156	voda - voda	≥ 4,3	≥ 164	zrak - voda	≥ 3,5	≥ 137	temperatura vode od 7 °C	SEER (kW/kW)	$\eta_{s,c}$ polaza (%)	zemlja - voda	≥ 4,5	≥ 177	voda - voda	≥ 5,0	≥ 197	zrak - voda	≥ 4,0	≥ 157	<ul style="list-style-type: none"> zamjena ili ugradnja toplotne pumpe zrak-voda, voda-voda, zemlja-voda kolektorsko polje ili geosonde, solarni kolektorski sistem, akumulacijski spremnici, spremnici tople vode, izolovani razvod grijanja/hlađenja, oprema za automatsku regulaciju, pribor za postavljanje ostali građevinski, obrtnički i instalaterski radovi i oprema prema projektu i predmjeru ipredračunu kojima se postižu definisani tehnički uslovi te povezani radovi i oprema potrebni za postizanje definisanih tehničkih uslova odnosno potpuni završetak (prodori, kablovi, cijevni razvod za radni medij, radni medij, nosači, izolacija cijevi i sl.) napomena: troškovi novog priključka ili za povećanje zakupljene snage postojećeg priključka na elektrodistributivnu mrežu snosi u potpunom iznosu aplikant (taj dio troška neće biti subvencionisan) provjera minimalnih performansi za pojedine proizvođače i tipove toplotnih pumpi se može provjeriti na web stranici: https://www.eurovent-certification.com
temperatura polaza vode od 35 °C	SCOP (kW/kW)	$\eta_{s,h}$ (%)																									
zemlja - voda	≥ 4,1	≥ 156																									
voda - voda	≥ 4,3	≥ 164																									
zrak - voda	≥ 3,5	≥ 137																									
temperatura vode od 7 °C	SEER (kW/kW)	$\eta_{s,c}$ polaza (%)																									
zemlja - voda	≥ 4,5	≥ 177																									
voda - voda	≥ 5,0	≥ 197																									
zrak - voda	≥ 4,0	≥ 157																									

NAPOMENA: Za sisteme za korištenje obnovljivih izvora energije nazivne snage ≥ 30 kW koji se ugrađuju u sklopu energetske obnove potrebno je imati Glavni projekat. Vlasnik individualnog stambenog objekta dužan je osigurati stručni nadzor radova u skladu s Glavnim projektom. Troškove izrade Glavnog projekta i stručnog nadzora snosi aplikant, tj. taj se trošak ne subvencionira od strane Opštine.

Metodologija ocjenjivanja i odlučivanja o odabiru projekata za sufinansiranje putem Modela

Ciklus ocjenjivanja i odlučivanja o odabiru projekata za sufinansiranje putem Modela

Na osnovu opštih i tehničkih kriterijuma prihvatljivosti za sufinansiranje kroz Model u ovom dijelu Priručnika daje se metodologija ocjenjivanja i odlučivanja o odabiru projekata/krajnjih korisnika. Pregled ciklusa ocjenjivanja i odlučivanja o odabiru projekata, dat je na sljedećoj slici, te je detaljno definisan u nastavku Priručnika.

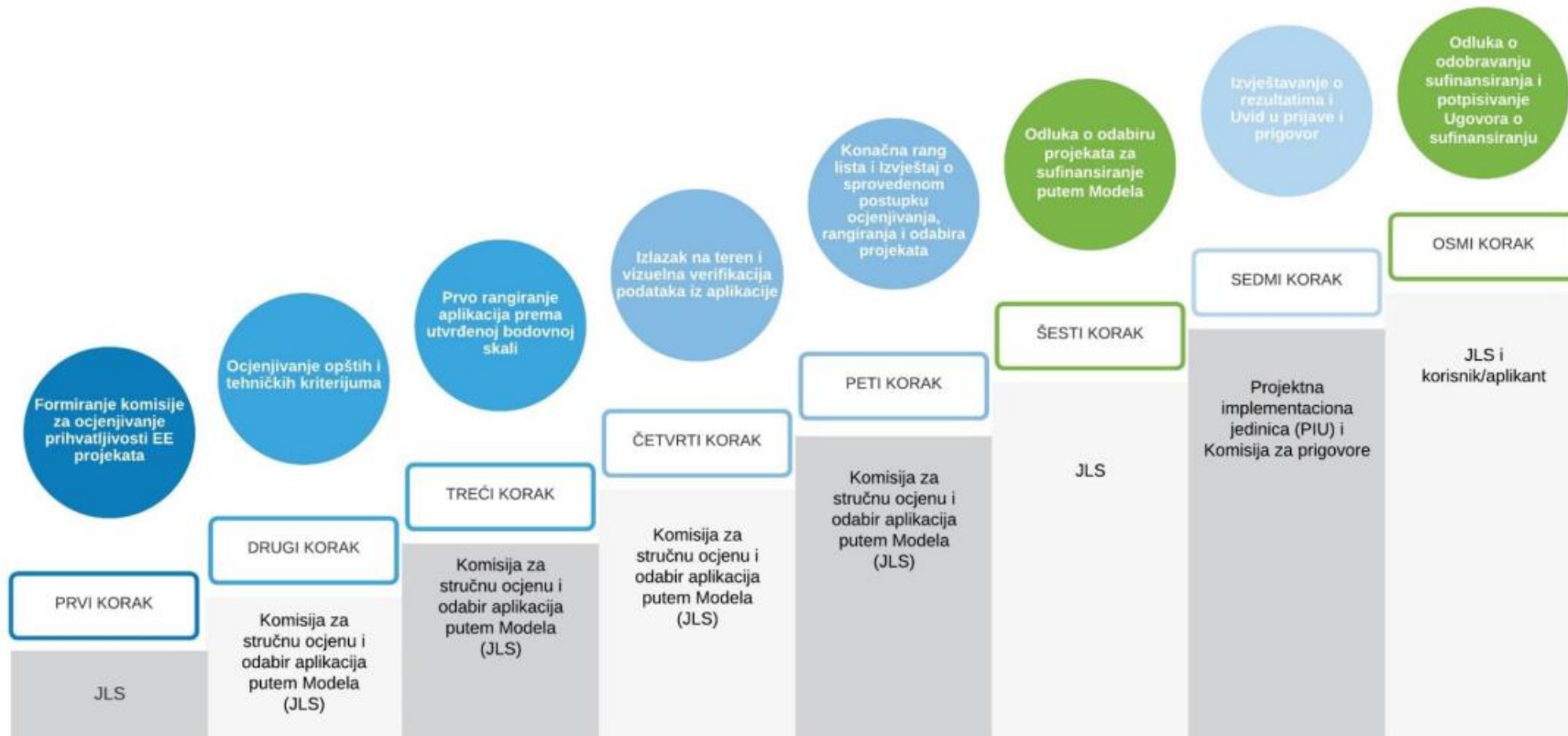

Slika 3. Ciklus ocjenjivanja i odlučivanja o odabiru projekata prihvatljivih za sufinansiranje putem Modela

Formiranje komisija za ocjenjivanje prihvatljivosti projekata

Komisija za stručnu ocjenu i odabir objekata za sufinansiranje putem Modela

U skladu s internim aktima Opštine Sanski Most, Načelnik Opštine će formirati Komisiju za stručnu ocjenu i odabir objekata za sufinansiranje putem Modela s ciljem da se postigne efikasno provođenje procesa odabira korisnika.

Predmetna Komisija broji tri člana, a sastoji se od zaposlenih u Opštini, rukovodioca (koordinatora) i dva saradnika iz redova Opštine ili spoljnih saradnika (eksperata/konsultanata) imenovanih od strane Opštine.

Rješenje o imenovanju Komisije dostavlja se svim članovima komisije. Pored toga, članovima se uz Rješenje dostavlja i poziv za prvi sastanak koji treba da se održi u roku od 15 dana od dana izdavanja Rješenja.

Komisija za stručnu ocjenu i odabir objekata za sufinansiranje putem Modela je nadležna za:

- provođenje procesa ocjenjivanja aplikacija/prijava koje su pozitivno ocijenjene s aspekta ispunjenosti opštih i tehničkih kriterijuma, uključujući ispunjenost formalno-pravnih uslova poziva, a u skladu sa zadatim kriterijumima,
- izradu izvještaja o sprovedenom pozivu i stručnoj ocjeni.

Postupak evaluacije detaljno je opisan u nastavku Priručnika. Na bazi analize ispunjenosti opštih uslova pristiglih prijava i rezultata stručnog ocjenjivanja prijava prema kriterijumima definisanim u pozivu, Komisija izrađuje izvještaj i daje stručnu ocjenu pristiglih prijava.

Konačnom ocjenom Komisije utvrđuju se prioriteti u odabiru prijava, a izvještaj o provedenom postupku Komisija dostavlja se Načelniku Opštine.

Komisija za prigovore

U skladu s internim aktima Opštine Sanski Most, Načelnik Opštine će formirati Komisiju za prigovore koja broji tri člana, a sastoji se od zaposlenih u Opštini. Članovi Komisije za prigovore ne mogu biti članovi Komisije za stručnu ocjenu i odabir objekata za sufinansiranje putem Modela. Rješenje o imenovanju Komisije za prigovore, s definisanim okvirnim rokom za realizaciju zadatka, dostavlja se svim članovima komisije.

Komisija za prigovore je nadležna za:

- analizu prigovora, analizu prijave koja je bila predmet evaluacije, analizu procesa evaluacije, te donošenje konačnog akta o prigovoru (Komisija Zaključkom odlučuje o pitanjima koja se tiču postupka po prigovoru; Komisija Rješenjem odlučuje o predmetu prigovora, tj. donosi konačnu odluku o meritumu),
- izradu izvještaja o analizi prigovora.

Na bazi izvještaja (u zavisnosti od nalaza izvještaja), koriguje se lista odabranih objekata i transparentno se objavljuje na službenoj web stranici Opštine Sanski Most.

Obaveze i dužnosti članova Komisija

Svi članovi Komisija su obavezni da svoje zadatke izvršavaju pošteno, pravedno i ne smiju se nalaziti u situaciji koja predstavlja konflikt interesa. Članovi trebaju biti nezavisni od bilo koje strane koja učestvuje u pozivu i ima koristi od ishoda procesa vrednovanja.

Ukoliko se u toku procesa vrednovanja ustanovi da takva veza postoji ili je uspostavljena, član će odmah prestati sa svojim učešćem u procesu ocjenjivanja i odlučivanja o odabiru projekata za sufinansiranje putem Modela. Dalje, članovi komisija nemaju pravo zadržati kopije niti iznositi iz prostorija Opštine bilo koje dokumente relevantne za proces evaluacije. Za vrijeme rada Komisije mogu biti prisutni samo članovi Komisije.

Prije započinjanja aktivnosti po pitanju predmetne ocjene pristiglih prijava, članovi Komisije treba da potpišu Izjavu o odsustvu sukoba interesa – **Aneks III** Priručnika.

Organizovanje i održavanje sastanaka

Sastanci Komisije održavaju se u prostorijama Opštine. Prvi sastanak svake od komisija organizuje predsjednik komisije, koji je na tu dužnost imenovan rješenjem Načelnika prilikom imenovanja članova Komisije. Ovaj sastanak namijenjen je za upoznavanje članova Komisije s obavezama po izdatom Rješenju i metodologijom ocjenjivanja u skladu s predmetnim Priručnikom i Odlukom o raspisivanju javnog poziva, kao i dinamikom rada komisije.

Dinamika održavanja redovnih radnih sastanaka, odnosno rada Komisije, usvaja se na prvom sastanku.

S obzirom na obim posla, svi članovi Komisije mogu individualno raditi i to u terminima koji njima odgovaraju, a u sklopu radnog vremena i u prostorijama Opštine. Svoje nalaze i specifičnosti, članovi Komisije treba da obrazlože na redovnim zajedničkim sastancima.

Dokumentacija

Odgovornost za savjesno čuvanje dokumentacije koja se odnosi na ocjenjivanje po pozivu snosi Komisija. Svi dokumenti se moraju držati u prostorijama/arhivi Opštine.

Metodologija ocjenjivanja opštih kriterijuma

Prva faza ocjenjivanja se odnosi na analizu ispunjenosti opštih kriterijuma pristiglih prijava, koju realizuje Komisija za stručnu ocjenu i odabir objekata za sufinansiranje putem Modela.

U okviru pregleda ispunjenosti opštih kriterijuma prijava, Komisija vrši pregled dokumentacije dostavljene od strane aplikanta (koja je zahtijevana javnim pozivom). Ista se evidentira u obrascu (tabeli) za ocjenu opštih kriterijuma (**Aneks II-4** Priručnika) koji Komisija popunjava za svaku prijavu koncenusom svih prisutnih članova. Konačne rezultate pregleda ispunjenosti opštih kriterijuma prijava potpisuju svi članovi Komisije.

U nastavku je data pregled opštih kriterijuma koje objekat mora ispuniti kako bi bio prihvatljiv za sufinansiranje kroz Model.

Tabela 3. Opšti kriterijumi projekata prihvatljivih za sufinansiranje kroz Model

Br.	Kriterijum	DA / NE
1.	Popunjen prijavni obrazac za učešće u modelu sufinansiranja mjera poboljšanja energetske efikasnosti u stambenom sektoru Opštine Sanski Most (Aneks II-1 Priručnika)	
2.	Dokaz o prijavljenom prebivalištu na adresi objekta koji je predmet prijave na javni poziv – obrazac izdat od strane Ministarstva unutrašnjih poslova Unsko-sanskog kantona, ne stariji od 6 (šest) mjeseci računajući od dana objave javnog poziva	
3.	Dokaz o stalnom boravku na adresi objekta koji je predmet prijave na javni poziv - računi za uslugu snabdijevanja električnom energijom na ime korisnika/aplikanta s adrese objekta koji je predmet prijave na javni poziv, za period od posljednja 3 (tri) mjeseca (račune dostaviti u vidljivoj kopiji na kojoj je jasno naznačena potrošnja u kWh), s tim da zbir utrošene električne energije mora iznositi minimalno 300 kWh za ta 3 (tri) mjeseca	
4.	Original zemljišnoknjižnog izvodka, izdat od strane nadležnog suda ili nadležne opštinske/gradske službe, ne stariji od 6 (šest) mjeseci računajući od dana objave javnog poziva – potrebno dostaviti samo u slučaju kada je predmet prijave na javni poziv individualni objekat	
5.	Izjava o kućnoj listi, ovjerena od strane notara ili u nadležnoj opštinskoj/gradskoj službi, kojom će se utvrditi broj članova domaćinstva, ne starija od 3 (tri) mjeseca računajući od dana objave javnog poziva	
6.	Fotografije postojeće stolarije i bravarije na objektu (slikati sve fasadne otvore) – potrebno dostaviti samo u slučaju kada se aplicira za mjere obnove vanjske ovojnice	
7.	Fotografije postojeće opreme/tehničkih sistema (kotlovi/peći i sl.) – potrebno dostaviti samo u slučaju kada se aplicira za mjere zamjene sistema grijanja	
8.	Izjava svih suvlasnika, ovjerena od strane notara ili u nadležnoj opštinskoj/gradskoj službi, kojom se daje saglasnost za implementaciju mjera poboljšanja energetske efikasnosti na objektu koji je predmet prijave na javni konkurs – prilaže se samo za individualne stambene objekte, stanove/stambene jedinice unutar objekata kolektivnog stanovanja koji su u suvlasništvu (Aneks II-3 Priručnika)	
9.	Izjava podnosioca prijave, ovjerena od strane notara ili u nadležnoj opštinskoj/gradskoj službi, u kojoj se navodi da na objektu nisu izvedeni nelegalni radovi (nelegalna dogradnja, nadziđivanje) i da prihvata uslove učešća date u Operativnom priručniku, te da je podnosilac prijave saglasan:	

	<ul style="list-style-type: none"> ▪ da će omogućiti licima koje ovlasti Opština Sanski Most (članovi Projektne implementacione jedinice) pristup objektu u cilju vršenja verifikacije postojećeg stanja; ▪ da će nabavku materijala i opreme, te izvođenje radova izvesti u skladu s minimalnim tehničkim zahtjevima i ostalim uslovima propisanim javnim pozivom (Aneks II-8 Priručnika); ▪ da po izvršenoj ugradnji peći/kotla na pelet ili toplotne pumpe istu neće otuđiti i da umjesto ugrađene peći/kotla na pelet ili toplotne pumpe neće koristiti uređaje za zagrijavanje objekta s pogonom na fosilna goriva (ukoliko to bude jedna od realizovanih mjera); ▪ da će omogućiti licima koje ovlasti Opština Sanski Most pristup objektu godinu dana nakon ugradnje peći/kotla na pelet ili toplotne pumpe radi verifikacije namjenskog korištenja istih (ukoliko to bude jedna od realizovanih mjera). <p>(Aneks II-2 Priručnika)</p>	
--	--	--

Obrasci prethodno navedenih izjava su u prilogu ovog Priručnika, te će biti u prilogu javnog poziva.

Svi kriterijumi moraju biti zadovoljeni da bi se stekli uslovi za dalje korake implementacije projekta.

Nakon završetka prve faze ocjenjivanja, Komisija na osnovu obrazaca (tabela) za ocjenjivanje opštih kriterijuma, ispunjenih za svaki objekat pojedinačno, izrađuje izvještaj koji sadrži:

- listu prijava koje su zadovoljile opšte uslove poziva i stekle uslove za tehničko ocjenjivanje,
- listu prijava koje nisu zadovoljile opšte uslove poziva s obrazloženjima nedostataka.

Opšti kriterijumi prihvatljivosti mogu se vremenom mijenjati, a u skladu s razvojem i sprovođenjem odgovarajućih propisa u Federaciji BiH. S tim u vezi, blagovremeno će se izvršiti revizija kriterijuma u pozivima od strane Opštine za predmetni Model.

Metodologija ocjenjivanja tehničkih kriterijuma

Druga faza ocjenjivanja se odnosi na ocjenjivanje tehničkih kriterijuma pristiglih prijava, koju realizuje Komisija za stručnu ocjenu i odabir objekata za sufinansiranje putem Modela.

U okviru pregleda ispunjenosti tehničkih kriterijuma prijava, Komisija vrši pregled aplikacije, dokaznih materijala i informacija iz forme apliciranja dostavljenih od strane aplikanta, te ocjenjuje kriterijume zahtijevane pozivom, što evidentira u tabeli za ocjenu tehničkih kriterijuma koju Komisija popunjava za svaku prijavu koncenusom svih prisutnih članova. Konačne rezultate ocjene tehničkih kriterijuma prijava potpisuju svi članovi Komisije.

Ocjenjivanje i rangiranje se vrši po bodovnom sistemu koji obuhvata evaluaciju na osnovu pet tehničkih kriterijuma (četiri zajednička i jedan specifični tehnički kriterijum), i to:

1. procenat sufinansiranja mjera poboljšanja energetske efikasnosti od strane korisnika/aplikanta – veći procenat sufinansiranja donosi više bodova, maksimalno 30 bodova;
2. trenutno korišteno gorivo za grijanje objekta – najveći broj bodova dobiće stambeni objekat/krajnji korisnik/aplikant koji koristi ugalj kao jedino gorivo, zatim kombinaciju uglja i ogrjevnog drveta itd., maksimalno 15 bodova;
3. korištenje stambenog prostora (broj m² stambenog prostora po korisniku) – manji broj m² po korisniku donosi više bodova, maksimalno 20 bodova;
4. žena vlasnica predmetne stambene jedinice – dodatnih 5 bodova;
5. obuhvat mjera poboljšanja energetske efikasnosti – najveći broj bodova će dobiti stambeni objekat/krajnji korisnik/aplikant koji se odluči investirati u mjere koje generišu najveću uštedu u toplotnoj energiji odnosno koje doprinose većem poboljšanju energetske efikasnosti (detaljno prikazane u nastavku za svaku pojedinačnu mjeru), maksimalno 30 bodova.

Najveći broj bodova koji se može dodijeliti krajnjem korisniku/aplikantu iznosi **100 bodova**.

Zajednički tehnički kriterijumi

Prva četiri tehnička kriterijuma (1, 2, 3 i 4) za ocjenjivanje i rangiranje projekata su zajednička za sve pojedinačne mjere (naredna tabela) dok je peti kriterijum (5) specifičan za svaku pojedinačnu mjeru i biće detaljno prikazan u nastavku.

Tabela 4. Zajednički tehnički kriterijumi za ocjenjivanje i rangiranje projekata

Br.	Kriterijum	Broj bodova	Mjerilo ocjenjivanja
1.	Procenat sufinansiranja od strane korisnika/aplikanta	do 30	80% udio sufinansiranja ili veći od 80%, 30 bodova ; od 51 do 80 % udio sufinansiranja, 1 do 30 bodova (broj bodova = procenti sufinansiranja preko obaveznih 50% *1 tj. za svaki dodatni 1% sufinansiranja od strane aplikanta, dobija se 1 bod do maksimalno 30 bodova) 50% udio sufinansiranja, 0 bodova ;
2.	Trenutno	do 15	ugalj, 15 bodova ;

Br.	Kriterijum	Broj bodova	Mjerilo ocjenjivanja
	korišteno gorivo za grijanje objekta		ugalj i ogrijevno drvo, 12,5 bodova ; električna energija, 10 bodova ; ogrijevno drvo, 7,5 bodova ; tečno/gasovito gorivo, 5 bodova ; daljinsko grijanje, 2,5 bodova ; pelet i briket, 0 bodova ;
3.	Korištenje stambenog prostora (broj m ² prostora po korisniku)	do 20	do 60 m ² po korisniku, 1 do 20 bodova ; broj bodova = 24 – 0,4*stambena površina po korisniku preko 60 m ² po korisniku, 0 bodova ; (napomena: računa se ukupna stambena površina, a ne grijana)
4.	Žena vlasnica predmetne stambene jedinice	5	ukoliko je žena vlasnica predmetne stambene jedinice – 5 bodova

Specifični tehnički kriterijumi

A.1. Podsticanje obnove vanjske ovojnice objekata individualnog stanovanja - termoizolacija vanjskih zidova;

Tabela 5. Kriterijum br. 5 za mjeru A.1 za ocjenjivanje i rangiranje projekata

Br.	Kriterijum	Broj bodova	Mjerilo ocjenjivanja
5.	Obuhvat mjera poboljšanja energetske efikasnosti	30	Na vanjskim zidovima objekta postoji termoizolacioni materijal (stiropor, stirodur, kamena vuna i sl.) - Ne, zid bez izolacije, debljina zida do 30 cm 30 bodova ; - Ne, zid bez izolacije, debljina zida preko 30 cm 24 boda ; - Da, 1–5 cm izolacije 18 bodova ; - Da, 6–10 cm izolacije 6 bodova ; - Da, preko 10 cm izolacije 0 bodova ;

B.1. Podsticanje obnove vanjske ovojnice objekata individualnog stanovanja - termoizolacija stropova prema tavanu;

Tabela 6. Kriterijum br. 5 za mjeru B.1 za ocjenjivanje i rangiranje projekata

Br.	Kriterijum	Broj bodova	Mjerilo ocjenjivanja
5.	Obuhvat mjera poboljšanja energetske efikasnosti	30	Na međuspratnoj konstrukciji posljednjeg grijanog prostora objekta / stropu prema negrijanom tavanu postoji termoizolacioni materijal (stiropor, stirodur, mineralna vuna i sl.) - Ne, strop bez izolacije 30 bodova ; - Da, 1–5 cm izolacije 24 boda ; - Da, 6–10 cm izolacije 18 bodova ; - Da, 11-15 cm izolacije 6 bodova ; - Da, preko 15 cm izolacije 0 bodova ;

C.1. Podsticanje obnove vanjske ovojnice objekata individualnog stanovanja - termoizolacija kosih krovova (grijano stambeno potkrovlje);

Tabela 7. Kriterijum br. 5 za mjeru C.1 za ocjenjivanje i rangiranje projekata

Br.	Kriterijum	Broj bodova	Mjerilo ocjenjivanja
5	Obuhvat mjera poboljšanja energetske efikasnosti	30	Na kosom krovu grijanog stambenog potkrovlja postoji termoizolacioni materijal (mineralna vuna i sl.) - Ne, krov bez izolacije 30 bodova ; - Da, 1–5 cm izolacije 24 boda ; - Da, 6–10 cm izolacije 18 bodova ; - Da, 11–15 cm izolacije 12 bodova ; - Da, 16–20 cm izolacije 6 bodova ; - Da, preko 20 cm izolacije 0 bodova ;

D.1. Podsticanje obnove vanjske ovojnice objekata individualnog stanovanja - zamjena vanjske stolarije/bravarije;

Tabela 8. Kriterijum br. 5 za mjeru D.1 za ocjenjivanje i rangiranje projekata

Br.	Kriterijum	Broj bodova	Mjerilo ocjenjivanja
5	Obuhvat mjera poboljšanja energetske efikasnosti	30	Vrsta prozora i vanjskih vrata na objektu: - Metalni/aluminijski s jednostrukim staklom (starija gradnja) 30 bodova ; - Drveni s jednostrukim staklom 25 bodova ; - Drveni, dvostruki s razmaknutim krilima, s jednostrukim staklom 20 bodova ; - Metalni/aluminijski s višeslojnim staklom 15 bodova ; - Drveni s višeslojnim staklom 10 bodova ; - PVC s višeslojnim staklom 5 bodova ; - Drveni, PVC ili aluminijski s trostrukim staklom 0 bodova ;

Napomena: Prilikom bodovanja stolarije/bravarije na objektu na kome se nalazi više vrsta stolarije, bodovaće se ona stolarija čija je ukupna površina najveća.

E.1. Podsticanje zamjene sistema grijanja objekata individualnog stanovanja - ugradnja peći i kotlova na pelet;

Tabela 9. Kriterijum br. 5 za mjeru E.1 za ocjenjivanje i rangiranje projekata

Br.	Kriterijum	Broj bodova	Mjerilo ocjenjivanja
5	Obuhvat mjera poboljšanja energetske efikasnosti	30	Koja vrsta kotla/peći se koristi za zagrijavanje objekta: - Individualni šporet, peč na ugalj + drvo 30 bodova ; - Etažna peč na ugalj + drvo 25 bodova ; - Kotao na ugalj + drvo 20 bodova ; - Kotao na tečno gorivo 15 bodova ; - Kotao na električnu energiju 10 bodova ; - Kotao na gasovito gorivo 5 bodova ; - Kotao na pelet + briket 0 bodova ;

Napomena: Korisnici koji trenutno imaju individualne peći koje koriste za grijanje i/ili pripremanje hrane (šporete), novougrađene peći ili kotlove moći će koristiti isključivo za

grijanje. Korisnici koji nemaju razveden sistem grijanja, a žele aplicirati za novi kotao, moraju sami investirati u razvod mreže grijanja u stambenom objektu i grijna tijela (radijatore). Kroz ovu mjeru sufinansiraće se samo ugradnja peći/kotla ili toplotne pumpe, uz prateće radove (prilagođavanje cijevne mreže, ventili, dimnjaci i slično).

F.1. Podsticanje zamjene sistema grijanja objekata individualnog stanovanja - ugradnja toplotnih pumpi za grijanje i hlađenje (zrak-zrak);

Tabela 10. Kriterijum br. 5 za mjeru F.1 za ocjenjivanje i rangiranje projekata

Br.	Kriterijum	Broj bodova	Mjerilo ocjenjivanja
5	Obuhvat mjera poboljšanja energetske efikasnosti	30	Koja vrsta kotla/peći se koristi za zagrijavanje objekta: - Individualni šporet, peć na ugalj + drvo 30 bodova ; - Etažna peć na ugalj + drvo 25 bodova ; - Kotao na ugalj + drvo 20 bodova ; - Kotao na tečno gorivo 15 bodova ; - Kotao na električnu energiju 10 bodova ; - Kotao na gasovito gorivo 5 bodova ; - Kotao na pelet + briket 0 bodova ;

F.2. Podsticanje zamjene sistema grijanja objekata individualnog stanovanja - ugradnja toplotnih pumpi za grijanje i hlađenje (zrak-voda, voda-voda, zemlja-voda);

Tabela 11. Kriterijum br. 5 za mjeru F.2 za ocjenjivanje i rangiranje projekata

Br.	Kriterijum	Broj bodova	Mjerilo ocjenjivanja
5	Obuhvat mjera poboljšanja energetske efikasnosti	30	Koja vrsta kotla/peći se koristi za zagrijavanje objekta: - Individualni šporet, peć na ugalj + drvo 30 bodova ; - Etažna peć na ugalj + drvo 25 bodova ; - Kotao na ugalj + drvo 20 bodova ; - Kotao na tečno gorivo 15 bodova ; - Kotao na električnu energiju 10 bodova ; - Kotao na gasovito gorivo 5 bodova ; - Kotao na pelet + briket 0 bodova ;

A.2. Podsticanje obnove vanjske ovojnice objekata kolektivnog stanovanja - zamjena vanjske stolarije/bravarije;

Tabela 12. Kriterijum br. 5 za mjeru A.2 za ocjenjivanje i rangiranje projekata

Br.	Kriterijum	Broj bodova	Mjerilo ocjenjivanja
5	Obuhvat mjera poboljšanja energetske efikasnosti	30	Vrsta prozora i vanjskih vrata na objektu: - Metalni/aluminijski s jednostrukim staklom (starija gradnja) 30 bodova ; - Drveni s jednostrukim staklom 25 bodova ; - Drveni, dvostruki s razmaknutim krilima, s jednostrukim staklom 20 bodova ; - Metalni/aluminijski s višeslojnim staklom 15 bodova ; - Drveni s višeslojnim staklom 10 bodova ; - PVC s višeslojnim staklom 5 bodova ; - Drveni, PVC ili aluminijski s trostrukim staklom 0 bodova ;

Napomena: Prilikom bodovanja stolarije/bravarije na objektu na kome se nalazi više vrsta stolarije, bodovaće se ona stolarija čija je ukupna površina najveća. Izgled i boja ugrađene stolarije/bravarije mora biti identična postojećim otvorima, kako ne bi bio narušen izgled postojeće fasadne površine. Šeme prozora treba da odgovaraju postojećim.

B.2. Podsticanje zamjene sistema grijanja objekata kolektivnog stanovanja - ugradnja peći i kotlova na pelet;

Tabela 13. Kriterijum br. 5 za mjeru B.2 za ocjenjivanje i rangiranje projekata

Br.	Kriterijum	Broj bodova	Mjerilo ocjenjivanja
5	Obuhvat mjera poboljšanja energetske efikasnosti	30	Koja vrsta kotla/peći se koristi za zagrijavanje objekta: - Individualni šporet, peć na ugalj + drvo 30 bodova ; - Etažna peć na ugalj + drvo 25 bodova ; - Kotao na ugalj + drvo 20 bodova ; - Kotao na tečno gorivo 15 bodova ; - Kotao na električnu energiju 10 bodova ; - Kotao na gasovito gorivo 5 bodova ; - Kotao na pelet + briket 0 bodova ;

Napomena: Korisnici koji trenutno imaju individualne peći koje koriste za grijanje i/ili pripremanje hrane (šporete), novougrađene peći ili kotlove moći će koristiti isključivo za grijanje. Korisnici koji nemaju razveden sistem grijanja, a žele aplicirati za novi kotao, moraju sami investirati u razvod mreže grijanja u stambenom objektu i grijna tijela (radijatore). Kroz ovu mjeru sufinansiraće se samo ugradnja peći/kotla ili toplotne pumpe, uz prateće radove (prilagođavanje cijevne mreže, ventili, dimnjaci i slično).

C.2. Podsticanje zamjene sistema grijanja objekata kolektivnog stanovanja - ugradnja toplotnih pumpi za grijanje i hlađenje (zrak-zrak);

Tabela 14. Kriterijum br. 5 za mjeru C.2 za ocjenjivanje i rangiranje projekata

Br.	Kriterijum	Broj bodova	Mjerilo ocjenjivanja
5	Obuhvat mjera poboljšanja energetske efikasnosti	30	Koja vrsta kotla/peći se koristi za zagrijavanje objekta: - Individualni šporet, peć na uglj + drvo 30 bodova ; - Etažna peć na uglj + drvo 25 bodova ; - Kotao na uglj + drvo 20 bodova ; - Kotao na tečno gorivo 15 bodova ; - Kotao na električnu energiju 10 bodova ; - Kotao na gasovito gorivo 5 bodova ; - Kotao na pelet + briket 0 bodova ;

Na osnovu bodovnih sistema za zajedničke i specifične tehničke kriterijume koji su predstavljeni u prethodnim tabelama, Komisija za svaku prijavu popunjava tabelu za ocjenu tehničkih kriterijuma koja je data u nastavku.

Tabela 15. Obrazac za ocjenu tehničkih kriterijuma

Br.	Kriterijum	Maksimalan broj bodova	Ostvareni broj bodova
1.	Procenat sufinansiranja od strane korisnika/aplikanta	30	
2.	Trenutno korišteno gorivo za grijanje objekta	15	
3.	Korištenje stambenog prostora (broj m ² stambenog prostora po korisniku)	20	
4.	Žena vlasnica predmetne stambene jedinice	5	
5.	Obuhvat mjera poboljšanja energetske efikasnosti	30	
	Ukupan broj bodova	100	

Ukoliko se pojavi potreba za pojašnjenjem podataka koji su dati u prijavi, u toku ocjenjivanja, a prije donošenja konačne odluke o odabiru, Opština, odnosno Komisija zadržava pravo da zatraži dodatna pojašnjenja od krajnjeg korisnika/aplikanta.

Nakon završetka druge faze ocjenjivanja, Komisija na osnovu obrazaca (tabela) za ocjenjivanje tehničkih kriterijuma, ispunjenih za svaki objekat pojedinačno, izrađuje izvještaj koji sadrži:

- listu prijava na kojoj je naznačen ukupan broj ostvarenih bodova (dodijeljenih prema bodovnoj skali tehničkih kriterijuma) za svaku prijavu pojedinačno.

Konačna ocjena

Na osnovu analize ispunjenosti opštih kriterijuma i ocjene tehničkih kriterijuma za rangiranje projekata prihvatljivih za sufinansiranje kroz Model, tj. ostvarenog broja bodova, Komisija za stručnu ocjenu i odabir objekata za sufinansiranje putem Modela formira prvu rang listu

prijava koje su zadovoljile stručnu ocjenu za sufinansiranje kroz Model.

Prednost za dodjelu sredstava imaju krajnji korisnici/aplikanti s ostvarenim većim brojem bodova. **Ukoliko dva ili više objekata imaju jednak broj bodova, bolje rangirani objekat biće onaj koji ima veći broj korisnika.**

Rangiranje se vrši do mogućnosti ispunjenja praga ukupno raspoloživog budžeta za sufinansiranje za dati javni poziv, odnosno u okviru raspoloživog budžeta za svaku pojedinačnu mjeru, kao i dozvoljenog maksimalnog iznosa za sufinansiranje od strane Opštine po pojedinačnom stambenom objektu i/ili vrsti mjere.

Kako bi se izvršila verifikacija dostavljene dokumentacije i podataka od strane aplikanta, PIU izlazi na teren i obilazi objekte koji su prema prvoj rang listi odabrani za sufinansiranje putem Modela. Na osnovu nalaza sa terena od strane PIU, formira se konačna rang lista. Komisija sačinjava izvještaj o sprovedenom postupku ocjenjivanja i odabira projekata po pozivu s obrazloženjem, te prilaže listu rangiranja. Izvještaj se dostavlja Načelniku Opštine Sanski Most.

Ukoliko iz bilo kojih razloga krajnji korisnik/aplikant objekta, rangiran ispred drugih objekata za sufinansiranje putem Modela, odbije potpisivanje Ugovora, sljedećem objektu/projektu sa rang liste (na način da će iz ukupno preostalih sredstava biti moguće kompletirati predviđenu investiciju u mjere poboljšanja energetske efikasnosti) će se ponuditi sufinansiranje putem Modela.

Odluka o odabiru projekata za sufinansiranje kroz Model

Na osnovu izvještaja Komisije za stručnu ocjenu i odabir objekata za sufinansiranje putem Modela, Načelnik Opštine Sanski Most donosi *Odluku o odabiru projekata za sufinansiranje mjera poboljšanja energetske efikasnosti u stambenom sektoru Opštine Sanski Most kroz Model*. Na osnovu predmetne odluke pristupa se informisanju aplikanta o rezultatima poziva, te se zatim pristupa pripremi Ugovora o sufinansiranju.

Odluka o odabiru projekata za sufinansiranje sadrži:

- podatak o vlasniku/korisniku objekta,
- maksimalan iznos odobrenih sredstava,
- opis namjene za koju se sredstva plasiraju krajnjem korisniku,
- broj konačne rang liste pristiglih aplikacija po predmetnom javnom pozivu.

Izvještavanje o rezultatima

Nakon donošenja Odluke o odabiru projekata za sufinansiranje mjera poboljšanja energetske efikasnosti u stambenom sektoru Opštine Sanski Most kroz Model, Opština će objaviti rezultate poziva s podacima o podnositeljima čije su prijave podobne za sufinansiranje putem Modela, poštujući odredbe Zakona o zaštiti ličnih podataka („Sl. glasnik Bosne i Hercegovine“, br. 49/06, 76/11 i 89/11).

Rezultati poziva objavljuju se danom donošenja Odluke o odabiru projekata za sufinansiranje mjera poboljšanja energetske efikasnosti u stambenom sektoru Opštine Sanski Most kroz Model, na web stranici Opštine Sanski Most.

Opština Sanski Most je obavezna u roku od 7 dana od dana donošenja spomenute Odluke obavijestiti aplikante čije su prijave prihvaćene za sufinansiranje i koji mogu ići u dalju

proceduru.

Ugovor o sufinansiranju i Zahtjev za refundaciju troškova

U nastavku je opisana procedura koja se provodi nakon donošenja Odluke o odabiru projekata za sufinansiranje mjera poboljšanja energetske efikasnosti u stambenom sektoru Opštine Sanski Most kroz Model i objavljivanja rang liste objekata podobnih za sufinansiranje.

Odluka o odobravanju sufinansiranja kroz Model

Nakon donošenja Odluke o odabiru projekata za sufinansiranje mjera poboljšanja energetske efikasnosti u stambenom sektoru Opštine Sanski Most kroz Model, a prije potpisivanja Ugovora o sufinansiranju, donosi se *Odluka o odobravanju sufinansiranja mjera poboljšanja energetske efikasnosti u stambenom sektoru Opštine Sanski Most kroz Model* kojom se preciziraju objekti/krajnji korisnici koji su saglasni da žele prihvatiti odredbe i obaveze iz Ugovora o sufinansiranju i koji su dostavili podatke neophodne za izradu Ugovora o sufinansiranju između Opštine i krajnjeg korisnika.

Predmetnu Odluku donosi Opština najkasnije u roku od 45 dana od dana donošenja Odluke o odabiru projekata za sufinansiranje mjera poboljšanja energetske efikasnosti u stambenom sektoru Opštine Sanski Most kroz Model. Opština/PIU je nadležna za praćenje postupka donošenja Odluke i sakupljanje informacija od krajnjih korisnika/aplikanata neophodnih za potpisivanje Ugovora, te u skladu s tim i za formiranje liste objekata/krajnjih korisnika za koje će Opština izraditi Odluku o odobravanju sufinansiranja mjera poboljšanja energetske efikasnosti u stambenom sektoru Opštine Sanski Most kroz Model.

Ugovor o sufinansiranju kroz Model

Nakon donošenja Odluke o odobravanju sufinansiranja mjera poboljšanja energetske efikasnosti u stambenom sektoru Opštine Sanski Most kroz Model, Opština će pozvati krajnjeg korisnika/aplikanta na zaključenje *Ugovora o sufinansiranju mjera poboljšanja energetske efikasnosti u stambenom sektoru Opštine Sanski Most kroz Model*.

Nacrt Ugovora o sufinansiranju mjera poboljšanja energetske efikasnosti u stambenom sektoru Opštine Sanski Most kroz Model sadržan je u **Aneksu II-6** Priručnika, zaključuje se u pisanoj formi, na način i pod uslovima propisanim odredbama ovog Priručnika, najkasnije 15 dana od dana donošenja Odluke o odobravanju sufinansiranja mjera poboljšanja energetske efikasnosti u stambenom sektoru Opštine Sanski Most kroz Model. Ugovorom se definišu sva prava, obaveze i odgovornosti ugovornih strana, a njegovo stupanje na snagu predstavlja preduslov za pokretanje kupovine materijala i opreme i izvođenja radova od strane krajnjeg korisnika/aplikanta koji su sastavni dio mjera poboljšanja energetske efikasnosti.

Kao osnova za tehnički i finansijski dio Ugovora (identifikovane mjere poboljšanja energetske efikasnosti i procijenjeni iznos investicije), služiće Forma aplikacije na Model (po potrebi i dodatne informacije od strane PIU ukoliko se pristupilo izlasku na teren radi verifikacije informacija dostavljenih u aplikaciji), te opšti i tehnički kriterijumi definisani Priručnikom, kao i neophodni dokazi i vremenska ograničenost za realizaciju mjera poboljšanja energetske efikasnosti na stambenom objektu koji su definisani u Priručniku i/ili javnom pozivu. Na osnovu prethodno navedenih dokumenata i informacija, u Ugovoru o sufinansiranju mjera poboljšanja energetske efikasnosti jasno će se naznačiti:

- minimalni tehnički uslovi materijala, opreme i tehničkih sistema,
- maksimalno dozvoljeni iznos sufinansiranja od strane Opštine,
- maksimalno dozvoljeni period (broj dana) za realizaciju mjera poboljšanja energetske efikasnosti na stambenom objektu,

- neophodan dokazni materijal valjan za refundaciju dijela troškova mjera poboljšanja energetske efikasnosti na stambenom objektu.

Potpisivanjem Ugovora krajnji korisnik/aplikant se obavezuje da prihvata sve uslove i kriterijume finansijskog mehanizma - Modela koji djeluje u okviru Opštine, te PIU/Opština zadržava pravo na odbijanje refundacije dijela troškova korisniku/aplikantu ukoliko se svi Ugovorom predviđeni kriterijumi (tehnički, vremenski, materijalno-dokazni), te bilo koji drugi uslovi definisani Ugovorom i ovim Priručnikom, od strane krajnjeg korisnika/aplikanta ne ispune.

Sve strane trebaju da se u skladu s načelom savjesnosti i poštenja usaglase o svim ugovornim pitanjima, te da definišu ugovorne obaveze, zajedničke interese i uzajamne odgovornosti u skladu s pozitivnim pravnim propisima. Na Ugovor o sufinansiranju mjera poboljšanja energetske efikasnosti u stambenom sektoru primjenjuju se temeljna načela i odredbe Zakona o obligacionim odnosima Federacije BiH ("Sl. list SFRJ", br. 29/1978, 39/1985, 45/1989 - odluka USJ i 57/1989, "Sl. list RBiH", br. 2/1992, 13/1993 i 13/1994 i "Sl. novine FBiH", br. 29/2003 i 42/2011) i odredbe ovog Priručnika.

Zahtjev za refundaciju dijela troškova

Svi krajnji korisnici/aplikanti, koji su potpisali Ugovor o sufinansiranju mjera poboljšanja energetske efikasnosti u stambenom sektoru Opštine Sanski Most kroz Model, te se time obavezali da će u skladu sa Ugovorom definisanim mjerama energetske efikasnosti i karakteristikama opreme i materijala provesti radove na stambenom objektu, dužni su **najkasnije 180 dana** nakon potpisivanja Ugovora o sufinansiranju podnijeti *Zahtjev za refundaciju dijela troškova implementacije mjera poboljšanja energetske efikasnosti* (uz neophodne dokaze o realizovanim mjerama na stambenom objektu).

Krajnji korisnici/aplikanti su dužni Opštini dostaviti svu dokumentaciju bez obzira na činjenicu da li je predmet prijave nabavka i ugradnja opreme (kotlovi/peći na pelet ili toplotne pumpe) ili termoizolacionih građevinskih materijala za građevinske dijelove objekta (vanjski zidovi, krovovi, potkrovlja, stolarija/bravarija).

Dokazi o ispunjavanju uslova za dodjelu sredstava su sljedeći:

- računi za implementirane mjere na objektu i računi za izradu projektno-tehničke dokumentacije ukoliko je izrada iste zahtjevana javnim pozivom,
- tehnička specifikacija i atesti o ugrađenim materijalima/opremi (termoizolacioni materijali, stolarija/bravarija, kotlovi/peći na pelet, toplotne pumpe),
- fotografije vanjskog izgleda objekta sa prikazom stanja svih vidnih fasadnih ploha i stropa prema tavanu/krova nakon implementacije mjera poboljšanja energetske efikasnosti,
- fotografije ugrađene opreme (kotlovi/peći na pelet ili toplotne pumpe) nakon implementacije mjera poboljšanja energetske efikasnosti.

Forma Zahtjeva za refundaciju dijela troškova implementacije mjera poboljšanja energetske efikasnosti sadržana je u **Aneksu II-7** Priručnika.

Odluka o dodjeli sredstava za sufinansiranje

Odluku o dodjeli sredstava za sufinansiranje dijela troškova mjera poboljšanja energetske efikasnosti u stambenom sektoru Opštine Sanski Most kroz Model, donosi Načelnik, odnosno Opština za svaki objekat pojedinačno nakon dostavljanja Zahtjeva za refundaciju od strane krajnjeg korisnika/aplikanta, a na temelju prethodnog javnog poziva, evaluacije aplikacija, te verifikacije Zahtjeva za refundaciju. Na osnovu predmetne Odluke se izvršava

plaćanje prema korisniku, najkasnije 30 dana od dana donošenja Odluke.

Izveštavanje o učincima Modela

Nakon implementacije mjera poboljšanja energetske efikasnosti na objektima za koje je zaključen Ugovor o sufinansiranju između Opštine i korisnika/aplikanata, Jedinica za implementaciju projekata (PIU) ima obavezu da obavi terenski obilazak tih objekata, izvrši verifikaciju i ustanovi da li je provođenje mjera bilo u skladu sa svim uputama i pravilima iz predmetnog Priručnika, te da na osnovu toga kreira Izveštaj o radu i učincima modela.

Pored toga, Opštini se predlaže da se na stambenim objektima za koje je zaključen Ugovor o sufinansiranju, naprave energetske preglede prije implementacije mjera poboljšanja energetske efikasnosti ili izrade energetske certifikati prije/nakon implementacije mjera, kako bi se precizno utvrdile postignute uštede energije i emisija CO₂. Za utvrđivanje postignutih ušteda energije i emisija CO₂ biće moguće koristiti i rezultate Studije energetske efikasnosti u stambenom sektoru na području Opštine Sanski Most u skladu sa konkretnim implementiranim mjerama energetske efikasnosti.

ANEKSI

Aneks I – Proces sufinansiranja mjera poboljšanja energetske efikasnosti u stambenom sektoru Opštine Sanski Most

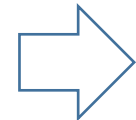
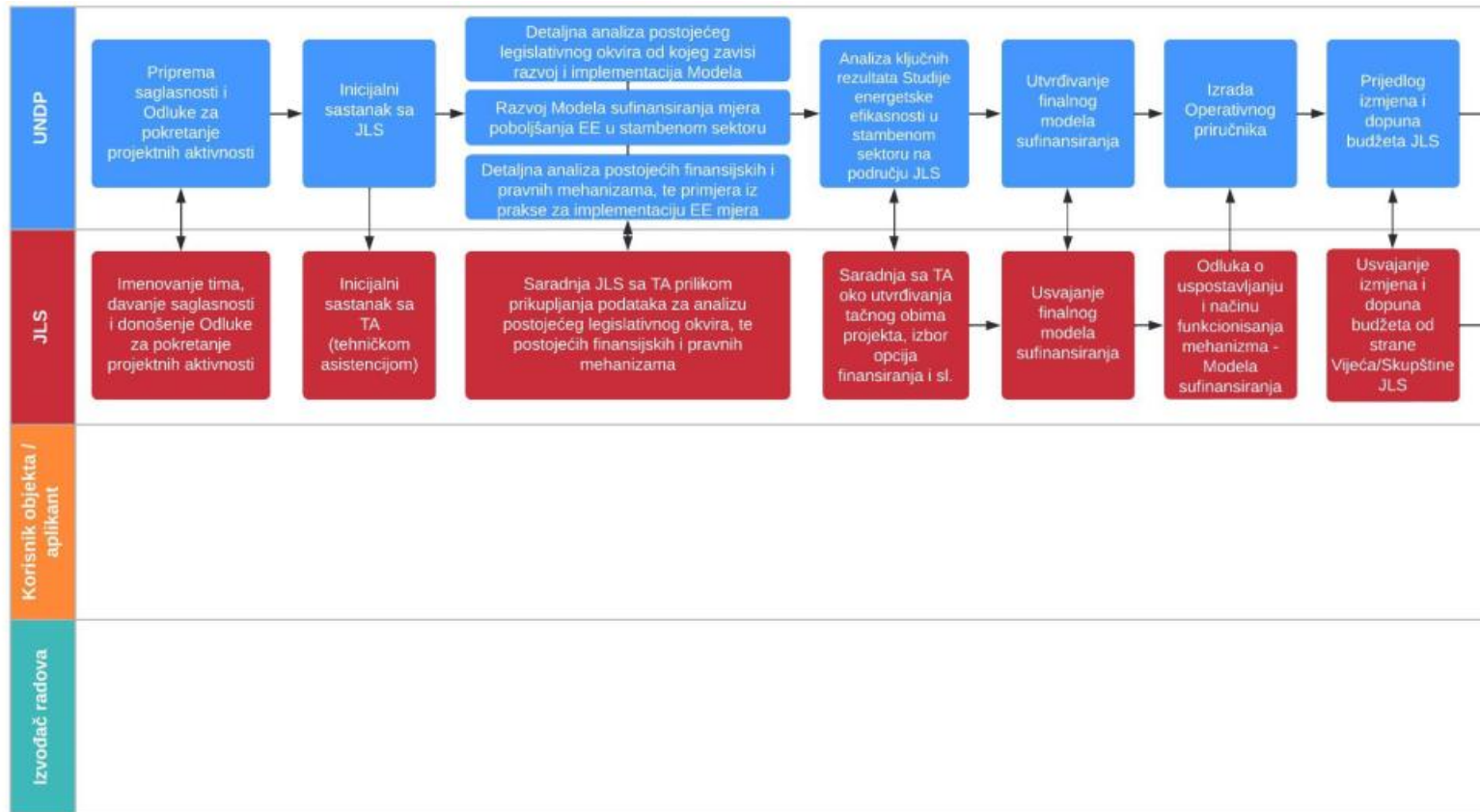



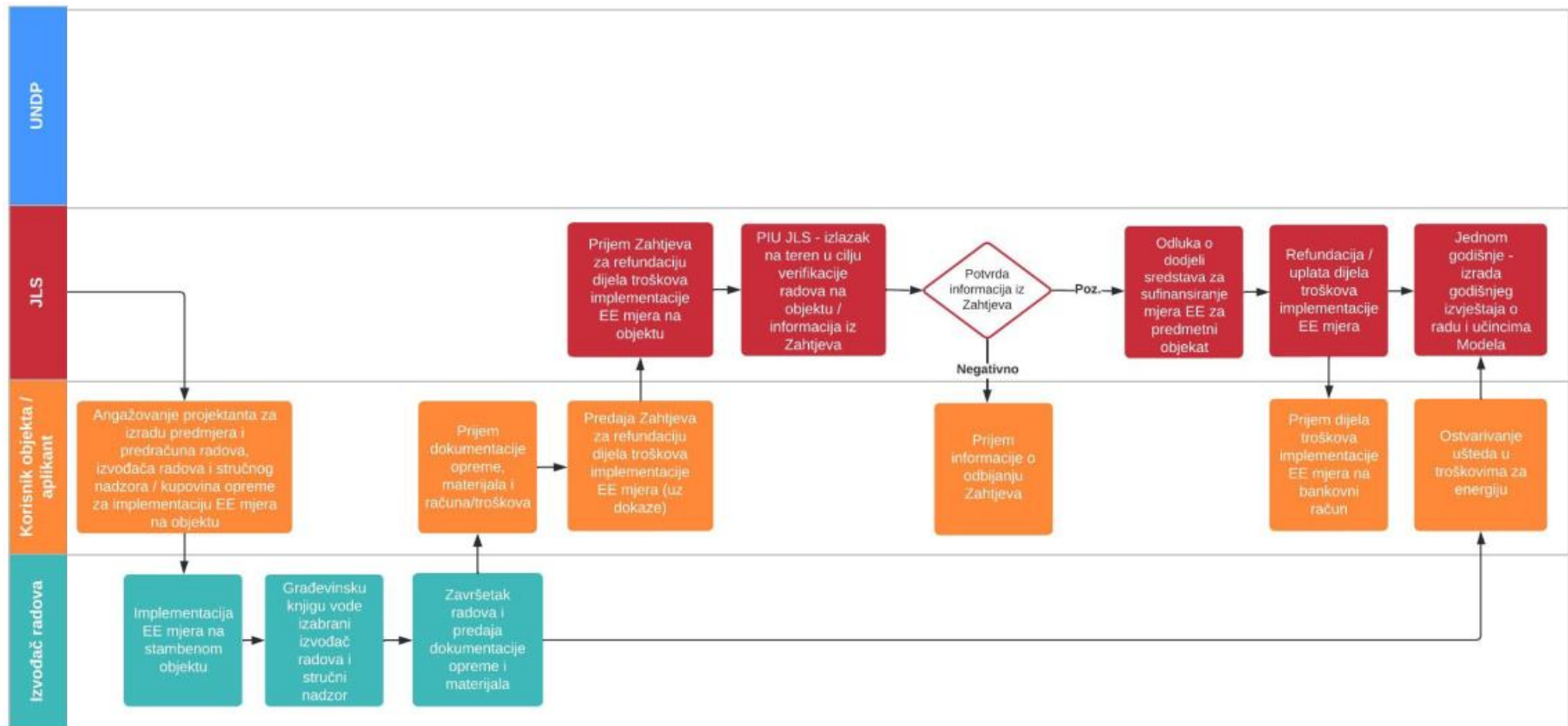

Aneks II – Nacrt Javnog poziva za sufinansiranje mjera poboljšanja energetske efikasnosti u stambenom sektoru Opštine Sanski Most

Na osnovu Odluke o budžetu Opštine Sanski Most za 2024. godinu („Sl. glasnik Opštine Sanski Most“, br. xx/xx) i Odluke o uspostavljanju i načinu funkcionisanja mehanizma - Modela sufinansiranja mjera poboljšanja energetske efikasnosti u stambenom sektoru Opštine Sanski Most br. xxxx od xx. xx. xxxx. godine, Opština Sanski Most objavljuje:

JAVNI POZIV

za sufinansiranje mjera poboljšanja energetske efikasnosti u stambenom sektoru Opštine Sanski Most

1. O JAVNOM POZIVU

Predmet Javnog poziva je pružanje finansijske podrške za implementaciju mjera poboljšanja energetske efikasnosti u stambenom sektoru na području Opštine Sanski Most.

Osnovni ciljevi ovog Javnog poziva su da se kroz realizaciju mjera poboljšanja energetske efikasnosti u stambenom sektoru ostvari:

- smanjenje potrošnje energije za grijanje, uz poboljšanje komfora boravka u objektima individualnog i kolektivnog stanovanja i
- smanjenje emisija čvrstih čestica i gasova s efektom staklene bašte (GHG).

Opština Sanski Most je za realizaciju Javnog poziva opredijelila početna finansijska sredstva u iznosu od xxx.xxx KM, uz mogućnost uvećanja iznosa u toku trajanja Javnog poziva. U saradnji sa UNDP-om je formirana Projektna implementaciona jedinica, te je razvijen Model sufinansiranja mjera poboljšanja energetske efikasnosti u stambenom sektoru, koji je osnov za realizaciju ovog Javnog poziva.

Finansiranje mjera poboljšanja energetske efikasnosti u stambenom sektoru primjenom predmetnog finansijskog mehanizma – Modela sufinansiranja podrazumijeva saradnju Opštine i krajnjeg korisnika (aplikanta), a u skladu sa uslovima definisanim u Javnom pozivu.

2. KORISNICI SREDSTAVA

Na Javni poziv mogu se prijaviti sve zainteresovane osobe koje su vlasnici/suvlasnici stambenih objekata individualnog ili kolektivnog stanovanja, u kojima borave, na području Opštine Sanski Most. Podnosioci prijave mogu konkurisati za podršku – sufinansiranje realizacije jedne ili više mjera za poboljšanje energetske efikasnosti, u skladu sa uslovima definisanim Javnim pozivom.

3. PREDMET PODRŠKE - SUFINANSIRANJA

Javnim pozivom omogućeno je sufinansiranje mjera poboljšanja energetske efikasnosti u stambenim objektima, kako je definisano u nastavku:

Porodične kuće (objekti individualnog stanovanja):

- **Mjera A.1:** Podsticanje obnove vanjske ovojnice objekata individualnog stanovanja (termoizolacija vanjskih zidova)
do 50% vrijednosti nabavke i ugradnje toplotno-izolacionih građevinskih materijala, ne više od **12.000 KM**;
- **Mjera B.1:** Podsticanje obnove vanjske ovojnice objekata individualnog stanovanja (termoizolacija stropova prema tavanu)
do 50% vrijednosti nabavke i ugradnje toplotno-izolacionih građevinskih materijala, ne više od **6.000 KM**;
- **Mjera C.1:** Podsticanje obnove vanjske ovojnice objekata individualnog stanovanja (termoizolacija kosih krovova – grijano stambeno potkrovlje)
do 50% vrijednosti nabavke i ugradnje toplotno-izolacionih građevinskih materijala, ne više od **6.000 KM**;
- **Mjera D.1:** Podsticanje obnove vanjske ovojnice objekata individualnog stanovanja (zamjena vanjske stolarije/bravarije)
do 50% vrijednosti nabavke i ugradnje stolarije/bravarije, ne više od **6.000 KM**;
- **Mjera E.1:** Podsticanje zamjene sistema grijanja objekata individualnog stanovanja (ugradnja peći i kotlova na pelet)
do 50% vrijednosti nabavke i ugradnje peći i kotlova na pelet, ne više od **4.000 KM**;
- **Mjera F.1:** Podsticanje zamjene sistema grijanja objekata individualnog stanovanja (ugradnja toplotnih pumpi za grijanje i hlađenje (zrak-zrak))
do 50% vrijednosti nabavke i ugradnje toplotne pumpe, ne više od **4.000 KM**;
- **Mjera F.2:** Podsticanje zamjene sistema grijanja objekata individualnog stanovanja (ugradnja toplotnih pumpi za grijanje i hlađenje (zrak-voda, voda-voda, zemlja-voda))
do 50% vrijednosti nabavke i ugradnje toplotne pumpe, ne više od **10.000 KM**;

Stanovi (objekti kolektivnog stanovanja):

- **Mjera A.2:** Podsticanje obnove vanjske ovojnice objekata kolektivnog stanovanja (zamjena vanjske stolarije/bravarije)
do 50% vrijednosti nabavke i ugradnje stolarije/bravarije, ne više od **4.000 KM**;
- **Mjera B.2:** Podsticanje zamjene sistema grijanja objekata kolektivnog stanovanja (ugradnja peći i kotlova na pelet)
do 50% vrijednosti nabavke i ugradnje peći i kotlova na pelet, ne više od **3.000 KM**;
- **Mjera C.2:** Podsticanje zamjene sistema grijanja objekata kolektivnog stanovanja (ugradnja toplotnih pumpi za grijanje i hlađenje (zrak-zrak))
do 50% vrijednosti nabavke i ugradnje toplotne pumpe, ne više od **2.500 KM**;

Ponosilac prijave može aplicirati za jednu od navedenih mjera ili više njih pri čemu će se bodovanje vršiti posebno za svaku mjeru, odnosno za svaku mjeru će se formirati posebna rang lista.

Svi projekti poboljšanja energetske efikasnosti sufinansirani putem Modela moraju

da zadovolje minimalne tehničke propise, standarde i uslove definisane važećim zakonskim i podzakonskim aktima na području Federacije BiH iz oblasti toplotne zaštite objekata (minimalni zahtjevi za energetske karakteristike zgrada), tehničkih sistema grijanja i hlađenja, građenja/građevinarstva, sigurnosti na radu kao i drugih relevantnih propisa (Prilog 8 Javnog poziva).

NAPOMENA 1: Ukoliko krajnji korisnik/aplikant pređe ukupan iznos koji sufinansira Opština, ostatak troškova (preko iznosa koji sufinansira Opština) pokriva sam korisnik/aplikant u 100% iznosu. Ukoliko je ukupna investicija unutar maksimalno definisanih iznosa za sufinansiranje pojedinih mjera, u tom slučaju će ukupan iznos investicije biti podijeljen ravnomjerno (50% korisnik/aplikant i 50% Opština).

NAPOMENA 2: Ukoliko korisnik/aplikant aplicira za mjeru zamjene sistema grijanja (E1 ili F1 ili B2 ili C2), gdje je primjenjivo, korisnik/aplikant je obavezan izraditi projektnu dokumentaciju čiji će se ukupan iznos sufinansirati do 50%, a ne više od 400 KM.

NAPOMENA 3: Jedinične cijene po pojedinačnim mjerama za pojedine materijale, opremu i ugradnju moraju biti u skladu sa trenutnim tržišnim cijenama kada se predmetne mjere implementiraju. Opština zadržava pravo ograničavanja maksimalne jedinične cijene pri refundaciji troškova za pojedine materijale, opremu i ugradnju, u skladu sa ostalim dobijenim fakturama, predanoj tehničkoj i finansijskoj dokumentaciji za refundaciju troškova od strane svih korisnika/aplikanata i prikupljenih ponuda od strane pravnih lica koja se profesionalno bave izvođenjem predmetnih mjera poboljšanja energetske efikasnosti.

NAPOMENA 4: Korisnici koji trenutno imaju individualne peći koje koriste za grijanje i/ili pripremanje hrane (šporete), novougrađene peći ili kotlove moći će koristiti isključivo za grijanje. Korisnici koji nemaju razveden sistem grijanja, a žele aplicirati za novi kotao, moraju sami investirati u razvod mreže grijanja u stambenom objektu i grijna tijela (radijatore). Kroz ovu mjeru sufinansiraće se samo ugradnja peći/kotla ili toplotne pumpe, uz prateće radove (prilagođavanje cijevne mreže, ventili, dimnjaci i slično).

4. USLOVI KOJE PODNOSILAC PRIJAVE MORA DA ISPUNI - POTREBNA DOKUMENTACIJA

Podnosioci prijava, potencijalni korisnici/e, dužni su da dostave sljedeću dokumentaciju:

1. Popunjen prijavni obrazac za učešće na Javnom pozivu (**Prilog 1** Javnog poziva);
2. Dokaz o prijavljenom prebivalištu na adresi objekta koji je predmet prijave na Javni poziv – obrazac izdat od strane Ministarstva unutrašnjih poslova Unsko-sanskog kantona, ne stariji od 6 (šest) mjeseci računajući od dana objave Javnog poziva;
3. Dokaz o stalnom boravku na adresi objekta koji je predmet prijave na Javni poziv - računi za uslugu snabdijevanja električnom energijom na ime korisnika/aplikanta s adrese objekta koji je predmet prijave na Javni poziv, za period od posljednja 3 (tri) mjeseca (račune dostaviti u vidljivoj kopiji na kojoj je jasno naznačena potrošnja u kWh), s tim da zbir utrošene električne energije mora iznositi minimalno 300 kWh za ta 3 (tri) mjeseca;
4. Original zemljišnoknjižnog izvodka, izdat od strane nadležnog suda ili nadležne opštinske/gradske službe, ne stariji od 6 (šest) mjeseci računajući od dana objave Javnog poziva – potrebno dostaviti samo u slučaju kada je predmet prijave na Javni poziv individualni objekat;

5. Izjava o kućnoj listi, ovjerena od strane notara ili u nadležnoj opštinskoj/gradskoj službi, kojom će se utvrditi broj članova domaćinstva, ne starija od 3 (tri) mjeseca računajući od dana objave Javnog poziva;
6. Fotografije vanjskog izgleda objekta (u boji) koji je predmet prijave na Javni poziv, s prikazom svih fasadnih površina iz kojih je vidljivo da je objekat strukturno ispravan, tj. da nema strukturalna oštećenja koja mogu ugroziti integralnu stabilnost objekta nakon implementacije mjera poboljšanja energetske efikasnosti (fotografije izraditi u minimalno 4 (četiri) primjerka s kojih će biti vidljive sve strane objekta i spratnost objekta) – potrebno dostaviti samo u slučaju kada se aplicira za mjere obnove vanjske ovojnice;
7. Fotografije postojeće stolarije i bravarije na objektu (slikati sve fasadne otvore) – potrebno dostaviti samo u slučaju kada se aplicira za mjere obnove vanjske ovojnice;
8. Fotografije postojeće opreme/tehničkih sistema (kotlovi/peći i sl.) – potrebno dostaviti samo u slučaju kada se aplicira za mjere zamjene sistema grijanja;
9. Izjava svih suvlasnika, ovjerena od strane notara ili u nadležnoj opštinskoj/gradskoj službi, kojom se daje saglasnost za implementaciju mjera poboljšanja energetske efikasnosti na objektu koji je predmet prijave na Javni konkurs – prilaže se samo za individualne stambene objekte, stanove/stambene jedinice unutar objekata kolektivnog stanovanja koji su u suvlasništvu (**Prilog 3** Javnog poziva);
10. Izjava podnosioca prijave, ovjerena od strane notara ili u nadležnoj opštinskoj/gradskoj službi, u kojoj se navodi da na objektu nisu izvedeni nelegalni radovi (nelegalna dogradnja, nadziđivanje) i da prihvata uslove učešća date u Javnom pozivu, te da je podnosilac prijave saglasan:
 - da će omogućiti licima koje ovlasti Opština Sanski Most (članovi Projektne implementacione jedinice) pristup objektu u cilju vršenja verifikacije postojećeg stanja;
 - da će nabavku materijala i opreme, te izvođenje radova izvesti u skladu s minimalnim tehničkim zahtjevima i ostalim uslovima propisanim Javnim pozivom (**Prilog 8** Javnog poziva);
 - da po izvršenoj ugradnji peći/kotla na pelet ili toplotne pumpe istu neće otuđiti i da umjesto ugrađene peći/kotla na pelet ili toplotne pumpe neće koristiti uređaje za zagrijavanje objekta s pogonom na fosilna goriva (ukoliko to bude jedna od realizovanih mjera);
 - da će omogućiti licima koje ovlasti Opština Sanski Most pristup objektu godinu dana nakon ugradnje peći/kotla na pelet ili toplotne pumpe radi verifikacije namjenskog korištenja istih (ukoliko to bude jedna od realizovanih mjera).

(**Prilog 2** Javnog poziva)

Napomena:

Ako se utvrdi da su uz prijavu na ovaj Javni poziv dostavljeni nepotpuni ili neistiniti podaci koji su uticali na utvrđivanje ispunjenosti uslova iz ovog poziva, Projektna implementaciona jedinica zadržava pravo da zatraži dopunu podataka i/ili diskvalifikuje podnosioca prijave.

5. STAMBENI OBJEKTI KOJI NE MOGU BITI PREDMET PODRŠKE KROZ OVAJ JAVNI POZIV

Individualni stambeni objekti i stanovi/stambene jedinice unutar objekata kolektivnog stanovanja koji nisu prihvatljivi za sufinansiranje putem Javnog poziva su:

- Individualni stambeni objekti i stanovi/stambene jedinice unutar objekata kolektivnog stanovanja u kojima krajnji korisnik/aplikant nije vlasnik/suvlasnik i u kojima ne boravi;
- Individualni stambeni objekti i stanovi/stambene jedinice unutar objekata kolektivnog stanovanja koji su devastirani;
- Individualni stambeni objekti i stanovi/stambene jedinice unutar objekata kolektivnog stanovanja koji su strukturno neispravni, tj. imaju veća strukturalna oštećenja koja mogu ugroziti integralnu stabilnost objekta nakon implementacije mjera poboljšanja energetske efikasnosti;
- Individualni stambeni objekti i stanovi/stambene jedinice unutar objekata kolektivnog stanovanja novije gradnje koji ispunjavaju minimalne zahtjeve za energetskim karakteristikama zgrada propisane Pravilnikom o minimalnim zahtjevima za energetske karakteristike zgrada („Sl. novine Federacije BiH“, br. 81/19, 85/19) - osim u slučaju apliciranja za zamjenu neefikasnih sistema grijanja;
- Individualni stambeni objekti i stanovi/stambene jedinice unutar objekata kolektivnog stanovanja koji nisu u skladu sa važećim planskim dokumentima;
- Individualni stambeni objekti, stanovi/stambene jedinice unutar objekata kolektivnog stanovanja koji su u suvlasništvu, te za koje nije moguće ishodovati izjavu/saglasnosti svih suvlasnika istog;
- Individualni stambeni objekti i stanovi/stambene jedinice unutar objekata kolektivnog stanovanja koji su u fazi izgradnje u trenutku objave Javnog poziva, osim ako se za objekat u izgradnji aplicira za ugradnju peći/kotla na pelet ili toplotne pumpe.

Putem Modela se neće sufinansirati parcijalne intervencije na objektu u smislu djelimičnih sanacija (tj. utopljavanje jedne etaže ili dijela etaže) koje u jedinstvenom funkcionalnom smislu ne mogu postići efekat energetske efikasnosti, zbog pojave toplotnih mostova na djelovima koji nisu utopljeni i sl.

6. PROCEDURA ODABIRA KORISNIKA ZA DODJELU SREDSTAVA

Komisija za stručnu ocjenu i odabir objekata za sufinansiranje putem Modela će vršiti pregled pristigle dokumentacije i ocjenjivanje pristiglih prijava po osnovu dvije grupe kriterijuma:

1. opšti kriterijumi – podrazumijeva ocjenu ispunjenosti uslova datih pod tačkom **4. Uslovi koje podnosilac prijave mora da ispuni - potrebna dokumentacija**. Osnovni preduslov za odabir prijava je da je objekat na kojem je planirana realizacija mjera poboljšanja energetske efikasnosti strukturno ispravan, tj. da nema strukturalna oštećenja koja mogu ugroziti integralnu stabilnost objekta nakon realizacije mjera poboljšanja energetske efikasnosti. Komisija zadržava pravo da od podnosioca prijave zatraži dopunu ili pojašnjenje predate dokumentacije.
2. tehnički kriterijumi – podrazumijeva evaluaciju prijava po osnovu pet kategorija različitih kriterijuma, i to:
 - a) procenat sufinansiranja mjera poboljšanja energetske efikasnosti od strane korisnika/aplikanta - veći procenat sufinansiranja donosi više bodova;
 - b) trenutno korišteno gorivo za grijanje objekta – najveći broj bodova dobiće stambeni objekat/krajnji korisnik/podnosilac prijave koji koristi ugalj kao jedino gorivo, zatim kombinaciju uglja i ogrjevnog drveta itd.;
 - c) korištenje stambenog prostora (broj m² stambenog prostora po korisniku) – manji broj m² po korisniku donosi više bodova;

- d) žena vlasnica predmetne stambene jedinice – dodatni bodovi;
- e) obuhvat mjera poboljšanja energetske efikasnosti – najveći broj bodova će dobiti stambeni objekat/krajnji korisnik/aplikant koji se odluči investirati u mjere koje generišu najveću uštedu u toplotnoj energiji odnosno koje doprinose većem poboljšanju energetske efikasnosti.

Rangiranje se vrši do mogućnosti ispunjenja praga ukupno raspoloživog budžeta za sufinansiranje za dati Javni poziv, odnosno u okviru raspoloživog budžeta za svaku pojedinačnu mjeru, kao i dozvoljenog maksimalnog iznosa sufinansiranja od strane Opštine po pojedinačnom stambenom objektu i/ili vrsti mjere. Metodologija rangiranja prijave i način bodovanja dati su u **Prilogu 5** Javnog poziva.

Komisija za stručnu ocjenu i odabir objekata za sufinansiranje putem Modela utvrđuje rang listu za prijave koje ispunjavaju uslove iz ovog Javnog poziva, koja se objavljuje na internet stranici Opštine Sanski Most. Nakon evaluacije/ocjene pristiglih prijave, raspodjela će se vršiti do utroška raspoloživih sredstava.

7. KORACI U REALIZACIJI JAVNOG POZIVA

1. Zainteresovani građani podnose prijavu sa pratećom dokumentacijom u skladu sa instrukcijama datim pod **tačkom 4 i tačkom 5** ovog Javnog poziva.
2. Na osnovu metodologije za ocjenjivanje prijave (**Prilog 5** Javnog poziva), Komisija za stručnu ocjenu i odabir objekata za sufinansiranje putem Modela sačinjava rang listu, uz napomenu da je u međuvremenu moguće odraditi terenski obilazak i provjeru nultog stanja objekta.
3. Sa svim odabranim aplikantima za sufinansiranje mjera poboljšanja energetske efikasnosti, Opština Sanski Most zaključuje se Ugovor o sufinansiranju mjera poboljšanja energetske efikasnosti u stambenom sektoru Opštine Sanski Most kroz Model (**Prilog 6** Javnog poziva). Ugovor o sufinansiranju mjera poboljšanja energetske efikasnosti zaključuje se u pisanoj formi najkasnije 15 (petnaest) dana od dana donošenja Odluke o odobravanju sufinansiranja mjera poboljšanja energetske efikasnosti u stambenom sektoru Opštine Sanski Most kroz Model. Ugovorom se definišu sva prava, obaveze i odgovornosti ugovornih strana, a njegovo stupanje na snagu predstavlja preduslov za pokretanje kupovine materijala i opreme i izvođenja radova od strane krajnjeg korisnika/aplikanta koji su sastavni dio mjera poboljšanja energetske efikasnosti.
4. Krajnji korisnik/aplikant, u skladu sa Ugovorom definisanim mjerama energetske efikasnosti i karakteristikama opreme i materijala i uslovima ovog Javnog poziva, u vlastitom aranžmanu implementira mjere poboljšanja energetske efikasnosti na stambenom objektu, u roku od 180 (stotinu i osamdeset) dana nakon potpisivanja Ugovora o sufinansiranju podnosi Zahtjev za refundaciju dijela troškova implementacije mjera poboljšanja energetske efikasnosti (**Prilog 7** Javnog poziva) s neophodnim dokazima o realizovanim mjerama na stambenom objektu, nakon čega Opština Sanski Most donosi Odluku o dodjeli sredstava za sufinansiranje dijela troškova mjera poboljšanja energetske efikasnosti u stambenom sektoru Opštine Sanski Most kroz Model i izvršava plaćanje prema korisniku, najkasnije 30 (trideset) dana od dana donošenja Odluke.

8. ROK ZA PODNOŠENJE PRIJAVE

Krajnji rok za podnošenje prijave je xx. xx 2022. godine.

Prijave koje ne budu dostavljene u propisanom roku, na način i u obliku kako je opisano u Javnom pozivu, smatraće se nepotpunim i neće se razmatrati.

9. DOSTAVLJANJE PRIJAVA

Prijava sa pratećom dokumentacijom dostavlja se lično ili preporučenom poštom na adresu:

Opština Sanski Most

Trg Ilijana br.1

Projektna implementaciona jedinica (PIU)

79260 Sanski Most

Dokumentacija se dostavlja u zatvorenoj kovrti sa naznakom: „**Prijava na Javni poziv za sufinansiranje mjera poboljšanja energetske efikasnosti u stambenom sektoru Opštine Sanski Most – NE OTVARATI**“.

Na poleđini kovrte potrebno je navesti pun naziv, adresu i kontakt telefon podnosioca prijave.

10. NAČIN OBJAVE INFORMACIJA

Javni poziv sa pratećom dokumentacijom objavljen je u jednom štampanom dnevnom listu i na internet stranici Opštine Sanski Most <https://www.sanskimost.gov.ba/index.php>.

Info dan za sva pitanja vezano za ovaj Javni poziv biće organizovan xx. xx. xxxx. godine u zgradi Opštine Sanski Most sa početkom u xx.xx sati.

Za dodatne informacije o Javnom pozivu i načinu prijavljivanja, zainteresovani se mogu obratiti Projektnoj implementacionoj jedinici na e-mail: xxxxxx

Napomena:

Lica koja su se prijavila na ovaj Javni poziv imaju pravo prigovora Projektnoj implementacionoj jedinici u roku od 5 (pet) dana od dana objavljivanja rang liste na internet stranici Opštine Sanski Most <https://www.sanskimost.gov.ba/index.php>. Odluka Projektne implementacione jedinice po prigovoru je konačna i objavljuje se na internet stranici Opštine Sanski Most u roku od 5 (pet) dana od prijema prigovora.

11. PRILOZI:

1. Prijavni obrazac
2. Izjava o prihvatanju uslova Javnog poziva
3. Izjava suvlasnika o prihvatanju uslova Javnog poziva
4. Tablica za provjeru neophodne dokumentacije za podnošenje prijave
5. Metodologija rangiranja prijave prihvatljivih za sufinansiranje
6. Nacrt Ugovora o sufinansiranju
7. Zahtjev za refundaciju dijela troškova
8. Smjernice za implementaciju mjera poboljšanja energetske efikasnosti kroz Model (minimalni tehnički zahtjevi)

9.

Aneks II-1 – Prijavni obrazac za učešće na Javnom pozivu

PRILOG 1. Prijavni obrazac za učešće na Javnom pozivu

Podnosilac prijave

Vlasnik objekta (ime i prezime)	
JMBG	
Adresa i kućni broj	
Opština i poštanski broj	
Kontakt (fiksni telefon, mobilni telefon)	
E-mail	
Imena suvlasnika (ukoliko postoje)	

Osnovni podaci o stambenom objektu

Ukupna građevinska (bruto) površina – unijeti broj [m²]	
Broj članova kućne zajednice – (unijeti broj)	

Stanje fasade i sistema za grijanje (označiti odgovor)

Vanjski zidovi (označiti odgovor)	<input type="checkbox"/> zid bez izolacije, debljina zida do 30 cm <input type="checkbox"/> zid bez izolacije, debljina zida preko 30 cm <input type="checkbox"/> zid sa izolacijom od 1–5 cm <input type="checkbox"/> zid sa izolacijom od 6–10 cm <input type="checkbox"/> zid sa izolacijom preko 10 cm
Strop prema negrijanom tavanu (označiti odgovor)	<input type="checkbox"/> strop bez izolacije <input type="checkbox"/> strop sa izolacijom od 1–5 cm <input type="checkbox"/> strop sa izolacijom od 6–10 cm <input type="checkbox"/> strop sa izolacijom od 11–15 cm <input type="checkbox"/> strop sa izolacijom preko 15 cm

<p>Kosi krov (označiti odgovor)</p>	<ul style="list-style-type: none"> △ krov bez izolacije △ krov sa izolacijom od 1–5 cm △ krov sa izolacijom od 6–10 cm △ krov sa izolacijom od 11–15 cm △ krov sa izolacijom od 16–20 cm △ krov sa izolacijom preko 20 cm
<p>Vrsta stolarije/bravarije (označiti odgovor)</p>	<ul style="list-style-type: none"> △ metalni/aluminijski s jednostrukim staklom (starija gradnja) △ drveni s jednostrukim staklom △ drveni, dvostruki s razmaknutim krilima, s jednostrukim staklom △ metalni/aluminijski s višeslojnim staklom △ drveni s višeslojnim staklom △ PVC s višeslojnim staklom △ drveni, PVC ili aluminijski s trostrukim staklom
<p>Vrsta kotla/peći koja se koristi za zagrijavanje objekta (označiti odgovor)</p>	<ul style="list-style-type: none"> △ individualni šporet, peć na ugalj + drvo △ etažna peć na ugalj + drvo △ kotao na ugalj + drvo △ kotao na tečno gorivo △ kotao na električnu energiju △ kotao na gasovito gorivo △ kotao na pelet + briket
<p>Energent za zagrijavanje objekta (označiti odgovor)</p>	<ul style="list-style-type: none"> △ ugalj △ ugalj i ogrijevno drvo △ električna energija △ ogrijevno drvo △ tečno/gasovito gorivo △ daljinsko grijanje △ pelet i briket
<p>Iznos godišnjih troškova za zagrijavanje objekta *navesti prosječnu vrijednost troškova za zagrijavanje objekta za period od jedne godine (u konvertibilnim</p>	

markama)	
----------	--

Dodatni podaci o stambenom objektu

Kategorija stanovanja: individualno ili kolektivno stanovanje (označiti odgovor)	<input type="checkbox"/> objekat individualnog stanovanja	
	<input type="checkbox"/> objekat kolektivnog stanovanja	
Godina izgradnje objekta – unijeti godinu: <i>*ukoliko tačan podatak nije poznat, moguće je dati i orijentacionu vremensku odrednicu</i>		
Tip krova (označiti odgovor)	<input type="checkbox"/> ravni krov	
	<input type="checkbox"/> kosi krov	
Ima li objekat podrum (označiti odgovor)	<input type="checkbox"/> DA	
	<input type="checkbox"/> NE	
Je li prostor podruma grijani prostor (označiti odgovor)	<input type="checkbox"/> DA	
	<input type="checkbox"/> NE	
Da li je bilo intervencija na utopljanju objekta? (označiti odgovor)	<input type="checkbox"/> DA	
	<input type="checkbox"/> NE	
U slučaju da je bilo intervencija na utopljanju do trenutka podnošenja ove prijave, navesti mjere koje su sprovedene i okviran procenat realizovane mjere energetske efikasnosti (označiti i unijeti procenat)	<input type="checkbox"/> termoizolacija vanjske fasade	%
	<input type="checkbox"/> izolacija stropa prema tavanu ili kosog krova	%
	<input type="checkbox"/> zamjena vanjske stolarije/bravarije (prozori, vrata, staklene stijene)	%
	<input type="checkbox"/> mašinske instalacije/mjere u pogledu sistema grijanja	%
Kako vlasnik planira da finansira primjenu mjera za poboljšanje energetske efikasnosti? (označiti jedan ili više odgovora)	<input type="checkbox"/> sopstvena sredstva	
	<input type="checkbox"/> komercijalne banke	
	<input type="checkbox"/> mikrokreditne organizacije	
Procenat sufinansiranja mjera za poboljšanje energetske efikasnosti od strane korisnika/aplikanta (naznačiti procenat sufinansiranja u rasponu od 50% do 100%)		

Predmetnim Javnim pozivom moguće je sufinansirati sljedeće mjere poboljšanja energetske efikasnosti (označiti jednu ili više mjera za koju se podnosilac prijavljuje)

A.1. Podsticanje obnove vanjske ovojnice objekata individualnog stanovanja	△ termoizolacija vanjskih zidova
B.1. Podsticanje obnove vanjske ovojnice objekata individualnog stanovanja	△ termoizolacija stropova prema tavanu
C.1. Podsticanje obnove vanjske ovojnice objekata individualnog stanovanja	△ termoizolacija kosog krova (grijano stambeno potkrovlje)
D.1. Podsticanje obnove vanjske ovojnice objekata individualnog stanovanja	△ zamjena vanjske stolarije/bravarije
E.1. Podsticanje zamjene sistema grijanja objekata individualnog stanovanja	△ ugradnja peći na pelet za grijanje
	△ ugradnja kotla na pelet za grijanje
F.1. Podsticanje zamjene sistema grijanja objekata individualnog stanovanja	△ ugradnja toplotne pumpe za grijanje i hlađenje (zrak-zrak)
F.2. Podsticanje zamjene sistema grijanja objekata individualnog stanovanja	△ ugradnja toplotne pumpe za grijanje i hlađenje (zrak-voda, voda-voda, zemlja-voda)
A.2. Podsticanje obnove vanjske ovojnice objekata kolektivnog stanovanja	△ zamjena vanjske stolarije/bravarije
B.2. Podsticanje zamjene sistema grijanja objekata kolektivnog stanovanja	△ ugradnja peći na pelet za grijanje
	△ ugradnja kotla na pelet za grijanje
C.2. Podsticanje zamjene sistema grijanja objekata kolektivnog stanovanja	△ ugradnja toplotne pumpe za grijanje i hlađenje (zrak-zrak)

Podnosilac je upoznat s tačkom 5. Stambeni objekti koji ne mogu biti predmet podrške kroz Javni poziv.

DA NE (zaokružiti)

Podnosilac je saglasan da Opština Sanski Most može koristiti podatke radi realizacije Javnog poziva.

DA NE (zaokružiti)

NAPOMENA: Projektna implementaciona jedinica će pregledati i vrednovati pristigle prijave i po potrebi uz prethodnu najavu izaći na teren radi uvida u stanje objekta za koji se traži finansijska podrška.

Vlasnik stambenog objekta

Mjesto i datum:

Ime i prezime:

Svojeručni potpis:

Aneks II-2 – Izjava o prihvatanju uslova Javnog poziva

PRILOG 2. Izjava o prihvatanju uslova Javnog poziva

I Z J A V A

Ja, niže potpisani/a _____ (ime i prezime), s ličnom kartom broj: _____ izdatom od _____ u svojstvu _____ vlasnika/suvlasnika _____ stambenog objekta na adresi: _____, (ulica i broj), kao podnosilac prijave na **Javni poziv za sufinansiranje mjera poboljšanja energetske efikasnosti u stambenom sektoru Opštine Sanski Most**, pod punom materijalnom i krivičnom odgovornošću izjavljujem da su svi podaci navedeni u prijavi za ovaj Javni poziv, istiniti i tačni, da prihvatom uslove učešća u Javnom pozivu, te da sam saglasan/na:

- da ću omogućiti licima koje ovlasti Opština Sanski Most (članovima Projektne implementacione jedinice) pristup objektu u cilju vršenja verifikacije postojećeg stanja;
- da ću nabavku materijala i opreme, te izvođenje radova izvesti u skladu s minimalnim tehničkim zahtjevima i ostalim uslovima propisanim Javnim pozivom;
- da po izvršenoj ugradnji peći/kotla na pelet ili toplotne pumpe istu neću otuđiti i da umjesto ugrađene peći/kotla na pelet ili toplotne pumpe neću koristiti uređaje za zagrijavanje objekta s pogonom na fosilna goriva (ukoliko to bude jedna od realizovanih mjera);
- da ću omogućiti licima koje ovlasti Opština Sanski Most pristup objektu godinu dana nakon ugradnje peći/kotla na pelet ili toplotne pumpe radi verifikacije namjenskog korištenja istih (ukoliko to bude jedna od realizovanih mjera).

Izjavu dao/dala: _____

Broj telefona i e-mail: _____

Mjesto i datum davanja izjave: _____

Potpis i pečat nadležnog organa: _____

U Sanskom Mostu, _____ 2023. godine

M.P.

NAPOMENA: Izjavu svojeručno potpisati, te istu ovjeriti kod nadležnog organa.

Aneks II-3 – Izjava suvlasnika o prihvatanju uslova Javnog poziva

PRILOG 3. Izjava suvlasnika o prihvatanju uslova Javnog poziva

IZJAVA / SAGLASNOST

(popunjavaju svi suvlasnici individualnog stambenog objekta ili stana/stambene jedinice unutar objekata kolektivnog stanovanja)

Ja, _____,

JMBG: _____,

broj lične karte: _____, s prebivalištem na adresi

_____,

kao suvlasnik individualnog stambenog objekta ili stana/stambene jedinice koja se nalazi na adresi:

pod punom krivičnom i materijalnom odgovornošću **izjavljujem** da sam saglasan/na s predviđenim radovima na objektu te da sam upoznat/a sa uslovima Javnog poziva za sufinansiranje mjera poboljšanja energetske efikasnosti u stambenom sektoru Opštine Sanski Most .

U Sanskom Mostu, _____ 2023. godine

(potpis davaoca izjave/saglasnosti)

Aneks II-4 – Tablica za provjeru neophodne dokumentacije za podnošenje prijave za učešće u Javnom pozivu

PRILOG 4. Tablica za provjeru neophodne dokumentacije za podnošenje prijave za učešće u Javnom pozivu

Br.	Kriterijum	DA/ NE
1.	Popunjen prijavni obrazac za učešće u Javnom pozivu (Prilog 1 Javnog poziva)	
2.	Dokaz o prijavljenom prebivalištu na adresi objekta koji je predmet prijave na Javni poziv – obrazac izdat od strane Ministarstva unutrašnjih poslova Unsko-sanskog kantona, ne stariji od 6 (šest) mjeseci računajući od dana objave Javnog poziva	
3.	Dokaz o stalnom boravku na adresi objekta koji je predmet prijave na Javni poziv - računi za uslugu snabdijevanja električnom energijom na	

	ime korisnika/aplikanta s adrese objekta koji je predmet prijave na Javni poziv, za period od posljednja 3 (tri) mjeseca (račune dostaviti u vidljivoj kopiji na kojoj je jasno naznačena potrošnja u kWh), s tim da zbir utrošene električne energije mora iznositi minimalno 300 kWh za ta 3 (tri) mjeseca	
4.	Original zemljišnoknjižnog izvodka, izdat od strane nadležnog suda ili nadležne opštinske/gradske službe, ne stariji od 6 (šest) mjeseci računajući od dana objave Javnog poziva – potrebno dostaviti samo u slučaju kada je predmet prijave na Javni poziv individualni objekat	
5.	Izjava o kućnoj listi, ovjerena od strane notara ili u nadležnoj opštinskoj/gradskoj službi, kojom će se utvrditi broj članova domaćinstva, ne starija od 3 (tri) mjeseca računajući od dana objave Javnog poziva	
6.	Fotografije postojeće stolarije i bravarije na objektu (slikati sve fasadne otvore) – potrebno dostaviti samo u slučaju kada se aplicira za mjere obnove vanjske ovojnice	
7.	Fotografije postojeće opreme/tehničkih sistema (kotlovi/peći i sl.) – potrebno dostaviti samo u slučaju kada se aplicira za mjere zamjene sistema grijanja	
8.	Izjava svih suvlasnika, ovjerena od strane notara ili u nadležnoj opštinskoj/gradskoj službi, kojom se daje saglasnost za implementaciju mjera poboljšanja energetske efikasnosti na objektu koji je predmet prijave na Javni konkurs – prilaže se samo za individualne stambene objekte, stanove/stambene jedinice unutar objekata kolektivnog stanovanja koji su u suvlasništvu (Prilog 3 Javnog poziva)	
9.	<p>Izjava podnosioca prijave, ovjerena od strane notara ili u nadležnoj opštinskoj/gradskoj službi, u kojoj se navodi da na objektu nisu izvedeni nelegalni radovi (nelegalna dogradnja, nadziđivanje) i da prihvata uslove učešća date u Javnom pozivu, te da je podnosilac prijave saglasan:</p> <ul style="list-style-type: none"> ▪ da će omogućiti licima koje ovlasti Opština Sanski Most (članovi Projektne implementacione jedinice) pristup objektu u cilju vršenja verifikacije postojećeg stanja; ▪ da će nabavku materijala i opreme, te izvođenje radova izvesti u skladu s minimalnim tehničkim zahtjevima i ostalim uslovima propisanim Javnim pozivom (Prilog 8 Javnog poziva); ▪ da po izvršenoj ugradnji peći/kotla na pelet ili toplotne pumpe istu neće otuđiti i da umjesto ugrađene peći/kotla na pelet ili toplotne pumpe neće koristiti uređaje za zagrijavanje objekta s pogonom na fosilna goriva (ukoliko to bude jedna od realizovanih mjera); ▪ da će omogućiti licima koje ovlasti Opština Sanski Most pristup objektu godinu dana nakon ugradnje peći/kotla na pelet ili toplotne pumpe radi verifikacije namjenskog korištenja istih (ukoliko to bude jedna od realizovanih mjera). <p>(Prilog 2 Javnog poziva)</p>	

Aneks II-5 – Metodologija rangiranja prijava prihvatljivih za sufinansiranje

PRILOG 5. Metodologija rangiranja prijava prihvatljivih za sufinansiranje

Prva faza ocjenjivanja se odnosi na analizu ispunjenosti opštih kriterijuma pristiglih prijava, koju realizuje Komisija za stručnu ocjenu i odabir objekata za sufinansiranje putem Modela.

U okviru pregleda ispunjenosti opštih kriterijuma prijava, Komisija vrši pregled dokumentacije dostavljene od strane aplikanta (koja je zahtijevana Javnim pozivom). Ista se evidentira u obrascu (tabeli) za ocjenu opštih kriterijuma (koji Komisija popunjava za svaku prijavu koncenzusom svih prisutnih članova.

Nakon završetka prve faze ocjenjivanja, Komisija na osnovu obrazaca (tabela) za ocjenjivanje opštih kriterijuma, ispunjenih za svaki objekat pojedinačno, izrađuje izvještaj koji sadrži:

- listu prijava koje su zadovoljile opšte uslove poziva i stekle uslove za tehničko ocjenjivanje,
- listu prijava koje nisu zadovoljile opšte uslove poziva s obrazloženjima nedostataka.

Druga faza ocjenjivanja se odnosi na ocjenjivanje tehničkih kriterijuma pristiglih prijava, koju realizuje Komisija za stručnu ocjenu i odabir objekata za sufinansiranje putem Modela.

U okviru pregleda ispunjenosti tehničkih kriterijuma prijava, Komisija vrši pregled aplikacije, dokaznih materijala i informacija iz forme apliciranja dostavljenih od strane aplikanta, te ocjenjuje kriterijume zahtijevane pozivom, što evidentira u posebnom obrascu (tabeli) za ocjenu tehničkih kriterijuma koji Komisija popunjava za svaku prijavu koncenzusom svih prisutnih članova.

Ocjenjivanje i rangiranje se vrši po bodovnom sistemu koji obuhvata evaluaciju na osnovu pet tehničkih kriterijuma (četiri zajednička i jedan specifični tehnički kriterijum), i to:

1. procenat sufinansiranja mjera poboljšanja energetske efikasnosti od strane korisnika/aplikanta – veći procenat sufinansiranja donosi više bodova, maksimalno 30 bodova;
2. trenutno korišteno gorivo za grijanje objekta – najveći broj bodova dobiće stambeni objekat/krajnji korisnik/aplikant koji koristi ugalj kao jedino gorivo, zatim kombinaciju uglja i ogrjevnog drveta itd., maksimalno 15 bodova;
3. korištenje stambenog prostora (broj m² stambenog prostora po korisniku) – manji broj m² po korisniku donosi više bodova, maksimalno 20 bodova;
4. žena vlasnica predmetne stambene jedinice – dodatnih 5 bodova;
5. obuhvat mjera poboljšanja energetske efikasnosti – najveći broj bodova će dobiti stambeni objekat/krajnji korisnik/aplikant koji se odluči investirati u mjere koje generišu najveću uštedu u toplotnoj energiji odnosno koje doprinose većem poboljšanju energetske efikasnosti (detaljno prikazane u nastavku za svaku pojedinačnu mjeru), maksimalno 30 bodova.

Najveći broj bodova koji se može dodijeliti krajnjem korisniku/aplikantu iznosi **100 bodova**.

Prva četiri tehnička kriterijuma (1, 2, 3 i 4) za ocjenjivanje i rangiranje projekata su zajednička za sve pojedinačne mjere (naredna tabela) dok je peti kriterijum (5) specifičan za svaku pojedinačnu mjeru i biće detaljno prikazan u nastavku.

Tabela. Zajednički tehnički kriterijumi za ocjenjivanje i rangiranje projekata

Br.	Kriterijum	Broj bodova	Mjerilo ocjenjivanja
1	Procenat sufinansiranja od strane korisnika/aplikanta	do 30	80% udio sufinansiranja ili veći od 80%, 30 bodova ; od 51 do 80 % udio sufinansiranja, 1 do 30 bodova (broj bodova = procenti sufinansiranja preko obaveznih 50% *1 tj. za svaki dodatni 1% sufinansiranja od strane aplikanta, dobija se 1 bod do maksimalno 30 bodova) 50% udio sufinansiranja, 0 bodova ;
2	Trenutno korišteno gorivo za grijanje objekta	do 15	ugalj, 15 bodova ; ugalj i ogrijevno drvo, 12,5 bodova ; električna energija, 10 bodova ; ogrijevno drvo, 7,5 bodova ; tečno/gasovito gorivo, 5 bodova ; daljinsko grijanje, 2,5 bodova ; pelet i briket, 0 bodova ;
3	Korištenje stambenog prostora (broj m ² prostora po korisniku)	do 20	do 60 m ² po korisniku, 1 do 20 bodova ; broj bodova = 24 – 0,4*stambena površina po korisniku preko 60 m ² po korisniku, 0 bodova ; (napomena: računa se ukupna stambena površina, a ne grijana)
4	Žena vlasnica predmetne stambene jedinice	5	ukoliko je žena vlasnica predmetne stambene jedinice – 5 bodova

A.1. Podsticanje obnove vanjske ovojnice objekata individualnog stanovanja - termoizolacija vanjskih zidova;

Tabela. Kriterijum br. 5 za mjeru A.1 za ocjenjivanje i rangiranje projekata

Br.	Kriterijum	Broj bodova	Mjerilo ocjenjivanja
5	Obuhvat mjera poboljšanja energetske efikasnosti	30	Na vanjskim zidovima objekta postoji termoizolacioni materijal (stiropor, stirodur, kamena vuna i sl.) - Ne, zid bez izolacije, debljina zida do 30 cm 30 bodova ; - Ne, zid bez izolacije, debljina zida preko 30 cm 24 boda ; - Da, 1–5 cm izolacije 18 bodova ; - Da, 6–10 cm izolacije 6 bodova ; - Da, preko 10 cm izolacije 0 bodova ;

B.1. Podsticanje obnove vanjske ovojnice objekata individualnog stanovanja - termoizolacija stropova prema tavanu;

Tabela. Kriterijum br. 5 za mjeru B.1 za ocjenjivanje i rangiranje projekata

Br.	Kriterijum	Broj bodova	Mjerilo ocjenjivanja
5	Obuhvat mjera poboljšanja energetske efikasnosti	30	Na međuspratnoj konstrukciji posljednjeg grijanog prostora objekta / stropu prema negrijanom tavanu postoji termoizolacioni materijal (stiropor, stirodur, mineralna vuna i sl.) - Ne, strop bez izolacije 30 bodova ; - Da, 1–5 cm izolacije 24 boda ; - Da, 6–10 cm izolacije 18 bodova ; - Da, 11-15 cm izolacije 6 bodova ; - Da, preko 15 cm izolacije 0 bodova ;

C.1. Podsticanje obnove vanjske ovojnice objekata individualnog stanovanja - termoizolacija kosih krovova (grijano stambeno potkrovlje);

Tabela. Kriterijum br. 5 za mjeru C.1 za ocjenjivanje i rangiranje projekata

Br.	Kriterijum	Broj bodova	Mjerilo ocjenjivanja
5	Obuhvat mjera poboljšanja energetske efikasnosti	30	Na kosom krovu grijanog stambenog potkrovlja postoji termoizolacioni materijal (mineralna vuna i sl.) - Ne, krov bez izolacije 30 bodova ; - Da, 1–5 cm izolacije 24 boda ; - Da, 6–10 cm izolacije 18 bodova ; - Da, 11–15 cm izolacije 12 bodova ; - Da, 16–20 cm izolacije 6 bodova ; - Da, preko 20 cm izolacije 0 bodova ;

D.1. Podsticanje obnove vanjske ovojnice objekata individualnog stanovanja - zamjena vanjske stolarije/bravarije;

Tabela. Kriterijum br. 5 za mjeru D.1 za ocjenjivanje i rangiranje projekata

Br.	Kriterijum	Broj bodova	Mjerilo ocjenjivanja
5	Obuhvat mjera poboljšanja energetske efikasnosti	30	Vrsta prozora i vanjskih vrata na objektu: - Metalni/aluminijski s jednostrukim staklom (starija gradnja) 30 bodova ; - Drveni s jednostrukim staklom 25 bodova ; - Drveni, dvostruki s razmaknutim krilima, s jednostrukim staklom 20 bodova ; - Metalni/aluminijski s višeslojnim staklom 15 bodova ; - Drveni s višeslojnim staklom 10 bodova ; - PVC s višeslojnim staklom 5 bodova ; - Drveni, PVC ili aluminijski s trostrukim staklom 0 bodova ;

Napomena: Prilikom bodovanja stolarije/bravarije na objektu na kome se nalazi više vrsta stolarije, bodovaće se ona stolarija čija je ukupna površina najveća.

E.1. Podsticanje zamjene sistema grijanja objekata individualnog stanovanja - ugradnja peći i kotlova na pelet;

Tabela. Kriterijum br. 5 za mjeru E.1 za ocjenjivanje i rangiranje projekata

Br.	Kriterijum	Broj bodova	Mjerilo ocjenjivanja
5	Obuhvat mjera poboljšanja energetske efikasnosti	30	Koja vrsta kotla/peći se koristi za zagrijavanje objekta: - Individualni šporet, peć na uglj + drvo 30 bodova ; - Etažna peć na uglj + drvo 25 bodova ; - Kotao na uglj + drvo 20 bodova ; - Kotao na tečno gorivo 15 bodova ; - Kotao na električnu energiju 10 bodova ; - Kotao na gasovito gorivo 5 bodova ; - Kotao na pelet + briket 0 bodova ;

Napomena: Korisnici koji trenutno imaju individualne peći koje koriste za grijanje i/ili pripremanje hrane (šporete), novougrađene peći ili kotlove moći će koristiti isključivo za grijanje. Korisnici koji nemaju razveden sistem grijanja, a žele aplicirati za novi kotao, moraju sami investirati u razvod mreže grijanja u stambenom objektu i grijna tijela (radijatore). Kroz ovu mjeru sufinansiraće se samo ugradnja peći/kotla ili toplotne pumpe, uz prateće radove (prilagođavanje cijevne mreže, ventili, dimnjaci i slično).

F.1. Podsticanje zamjene sistema grijanja objekata individualnog stanovanja - ugradnja toplotnih pumpi za grijanje i hlađenje (zrak-zrak);

Tabela. Kriterijum br. 5 za mjeru F.1 za ocjenjivanje i rangiranje projekata

Br.	Kriterijum	Broj bodova	Mjerilo ocjenjivanja
5	Obuhvat mjera poboljšanja energetske efikasnosti	30	Koja vrsta kotla/peći se koristi za zagrijavanje objekta: - Individualni šporet, peć na uglj + drvo 30 bodova ; - Etažna peć na uglj + drvo 25 bodova ; - Kotao na uglj + drvo 20 bodova ; - Kotao na tečno gorivo 15 bodova ; - Kotao na električnu energiju 10 bodova ; - Kotao na gasovito gorivo 5 bodova ; - Kotao na pelet + briket 0 bodova ;

F.2. Podsticanje zamjene sistema grijanja objekata individualnog stanovanja - ugradnja toplotnih pumpi za grijanje i hlađenje (zrak-voda, voda-voda, zemlja-voda);

Tabela. Kriterijum br. 5 za mjeru F.1 za ocjenjivanje i rangiranje projekata

Br.	Kriterijum	Broj bodova	Mjerilo ocjenjivanja
5	Obuhvat mjera poboljšanja energetske efikasnosti	30	Koja vrsta kotla/peći se koristi za zagrijavanje objekta: - Individualni šporet, peć na uglj + drvo 30 bodova ; - Etažna peć na uglj + drvo 25 bodova ; - Kotao na uglj + drvo 20 bodova ; - Kotao na tečno gorivo 15 bodova ; - Kotao na električnu energiju 10 bodova ; - Kotao na gasovito gorivo 5 bodova ; - Kotao na pelet + briket 0 bodova ;

A.2. Podsticanje obnove vanjske ovojnice objekata kolektivnog stanovanja - zamjena vanjske stolarije/bravarije;

Tabela. Kriterijum br. 5 za mjeru A.2 za ocjenjivanje i rangiranje projekata

Br.	Kriterijum	Broj bodova	Mjerilo ocjenjivanja
5	Obuhvat mjera poboljšanja energetske efikasnosti	30	Vrsta prozora i vanjskih vrata na objektu: - Metalni/aluminijski s jednostrukim staklom (starija gradnja) 30 bodova ; - Drveni s jednostrukim staklom 25 bodova ; - Drveni, dvostruki s razmaknutim krilima, s jednostrukim staklom 20 bodova ; - Metalni/aluminijski s višeslojnim staklom 15 bodova ; - Drveni s višeslojnim staklom 10 bodova ; - PVC s višeslojnim staklom 5 bodova ; - Drveni, PVC ili aluminijski s trostrukim staklom 0 bodova ;

Napomena: Prilikom bodovanja stolarije/bravarije na objektu na kome se nalazi više vrsta stolarije, bodovaće se ona stolarija čija je ukupna površina najveća. Izgled i boja ugrađene stolarije/bravarije mora biti identična postojećim otvorima, kako ne bi bio narušen izgled postojeće fasadne površine. Šeme prozora treba da odgovaraju postojećim.

B.2. Podsticanje zamjene sistema grijanja objekata kolektivnog stanovanja - ugradnja peći i kotlova na pelet;

Tabela. Kriterijum br. 5 za mjeru B.2 za ocjenjivanje i rangiranje projekata

Br.	Kriterijum	Broj bodova	Mjerilo ocjenjivanja
5	Obuhvat mjera poboljšanja energetske efikasnosti	30	Koja vrsta kotla/peći se koristi za zagrijavanje objekta: - Individualni šporet, peć na uglj + drvo 30 bodova ; - Etažna peć na uglj + drvo 25 bodova ; - Kotao na uglj + drvo 20 bodova ; - Kotao na tečno gorivo 15 bodova ; - Kotao na električnu energiju 10 bodova ; - Kotao na gasovito gorivo 5 bodova ; - Kotao na pelet + briket 0 bodova ;

Napomena: Korisnici koji trenutno imaju individualne peći koje koriste za grijanje i/ili pripremanje hrane (šporete), novougrađene peći ili kotlove moći će koristiti isključivo za

grijanje. Korisnici koji nemaju razveden sistem grijanja, a žele aplicirati za novi kotao, moraju sami investirati u razvod mreže grijanja u stambenom objektu i grijna tijela (radijatore). Kroz ovu mjeru sufinansiraće se samo ugradnja peći/kotla ili toplotne pumpe, uz prateće radove (prilagođavanje cijevne mreže, ventili, dimnjaci i slično).

Korisnici manjih stambenih objekata kolektivnog stanovanja koji se griju na individualne peći, mogu aplicirati na jedan zajednički kotao koji će zagrijavati cijeli objekat čija će snaga biti definisana projektom (tehničkom dokumentacijom – predmjerom i predračunom), s tim da se u tom slučaju mora obezbijediti saglasnost svih stanara. U tom slučaju se predaje jedna aplikacija, a vlasnici su dužni da o svom trošku ugrade unutrašnju instalaciju (cijevi i radijatore), prije ili najkasnije istovremeno s instalacijom novog kotla.

C.2. Podsticanje zamjene sistema grijanja objekata kolektivnog stanovanja - ugradnja toplotnih pumpi za grijanje i hlađenje (zrak-zrak);

Tabela. Kriterijum br. 5 za mjeru C.2 za ocjenjivanje i rangiranje projekata

Br.	Kriterijum	Broj bodova	Mjerilo ocjenjivanja
5	Obuhvat mjera poboljšanja energetske efikasnosti	30	Koja vrsta kotla/peći se koristi za zagrijavanje objekta: - Individualni šporet, peć na ugalj + drvo 30 bodova ; - Etažna peć na ugalj + drvo 25 bodova ; - Kotao na ugalj + drvo 20 bodova ; - Kotao na tečno gorivo 15 bodova ; - Kotao na električnu energiju 10 bodova ; - Kotao na gasovito gorivo 5 bodova ; - Kotao na pelet + briket 0 bodova ;

Ukoliko se pojavi potreba za pojašnjenjem podataka koji su dati u prijavi, u toku ocjenjivanja, a prije donošenja konačne odluke o odabiru, Opština, odnosno Komisija zadržava pravo da zatraži dodatna pojašnjenja od krajnjeg korisnika/aplikanta.

Nakon završetka druge faze ocjenjivanja, Komisija na osnovu obrazaca (tabela) za ocjenjivanje tehničkih kriterijuma, ispunjenih za svaki objekat pojedinačno, izrađuje izvještaj koji sadrži:

- listu prijava na kojoj je naznačen ukupan broj ostvarenih bodova (dodijeljenih prema bodovnoj skali tehničkih kriterijuma) za svaku prijavu pojedinačno.

Na osnovu bodovnih sistema za zajedničke i specifične tehničke kriterijume koji su predstavljeni u prethodnim tabelama, Komisija za svaku prijavu popunjava tabelu za ocjenu tehničkih kriterijuma koja je data u nastavku.

Tabela. Obrazac za ocjenu tehničkih kriterijuma

Br.	Kriterijum	Maksimalan broj bodova	Ostvareni broj bodova
1.	Procenat sufinansiranja od strane korisnika/aplikanta	30	
2.	Trenutno korišteno gorivo za grijanje objekta	15	
3.	Korištenje stambenog prostora (broj m ² stambenog prostora po korisniku)	20	
4.	Žena vlasnica predmetne stambene jedinice	5	
5.	Obuhvat mjera poboljšanja energetske efikasnosti	30	
	Ukupan broj bodova	100	

Na osnovu analize ispunjenosti opštih kriterijuma i ocjene tehničkih kriterijuma za rangiranje projekata prihvatljivih za sufinansiranje, tj. ostvarenog broja bodova, Komisija za stručnu ocjenu i odabir objekata za sufinansiranje putem Modela formira prvu rang listu prijave koje su zadovoljile stručnu ocjenu za sufinansiranje.

Prednost za dodjelu sredstava imaju krajnji korisnici/aplikanti s ostvarenim većim brojem bodova. **Ukoliko dva ili više objekata imaju jednak broj bodova, bolje rangirani objekat biće onaj koji ima veći broj korisnika.**

Rangiranje se vrši do mogućnosti ispunjenja praga ukupno raspoloživog budžeta za sufinansiranje za dati Javni poziv, odnosno u okviru raspoloživog budžeta za svaku pojedinačnu mjeru, kao i dozvoljenog iznosa za sufinansiranje od strane Opštine po pojedinačnom stambenom objektu i/ili vrsti mjere.

Kako bi se izvršila verifikacija dostavljene dokumentacije i podataka od strane aplikanta, Projektna implementaciona jedinica izlazi na teren i obilazi objekte koji su prema prvoj rang listi odabrani za sufinansiranje putem Modela. Na osnovu nalaza sa terena od strane PIU, formira se konačna rang lista.

Ukoliko iz bilo kojih razloga krajnji korisnik/aplikant objekta, rangiran ispred drugih objekata za sufinansiranje putem Modela, odbije potpisivanje Ugovora, sljedećem objektu/projektu sa rang liste (na način da će iz ukupno preostalih sredstava biti moguće kompletirati predviđenu investiciju u mjere poboljšanja energetske efikasnosti) će se ponuditi sufinansiranje putem Modela.

Aneks II-6 – Nacrt Ugovora o sufinansiranju

PRILOG 6. Nacrt Ugovora o sufinansiranju

Broj: _____

1. _____, JMBG
_____, ul. _____, mjesto
_____ (u daljem tekstu: Korisnik sredstava) i
2. Opština Sanski Most (u daljem tekstu: Opština) koju zastupa načelnik Opštine Faris Hasanbegović, na osnovu Odluke o uspostavljanju i načinu funkcionisanja mehanizma - Modela sufinansiranja mjera poboljšanja energetske efikasnosti u stambenom sektoru Opštine Sanski Most br. xxxx od xx. xx. xxxx. godine, zaključili su sljedeći

U G O V O R

o regulisanju međusobnih odnosa u vezi s dodjelom sredstava za sufinansiranje mjera poboljšanja energetske efikasnosti u stambenom sektoru Opštine Sanski Most

Član 1.

Ugovorne strane saglasno konstatuju:

- da je na osnovu Odluke o uspostavljanju i načinu funkcionisanja mehanizma - Modela sufinansiranja mjera poboljšanja energetske efikasnosti u stambenom sektoru Opštine Sanski Most br. xxxx od xx. xx. xxxx. godine i Odluke o budžetu Opštine Sanski Most za 2023. godinu („Sl. glasnik Opštine Sanski Most“, br. xx/xx), Opština Sanski Most xx. xx. xxxx. godine objavila Javni poziv za sufinansiranje mjera poboljšanja energetske efikasnosti u stambenom sektoru Opštine Sanski Most kroz Model (u daljem tekstu: Javni poziv);
- da je Projektna implementaciona jedinica (Opština Sanski Most) po sprovođenju postupka xx.xx.xxxx. godine objavila konačnu listu po Javnom pozivu (u daljem tekstu: lista), kojom su utvrđeni podnosioci prijave koji ispunjavaju uslove za dodjelu sredstava za sufinansiranje mjera poboljšanja energetske efikasnosti u stambenom sektoru Opštine Sanski Most;
- da je utvrđeno da Korisnik sredstava ispunjava uslove za dodjelu sredstava za sufinansiranje mjera poboljšanja energetske efikasnosti u stambenom sektoru Opštine Sanski Most.

PREDMET UGOVORA

Član 2.

Predmet ovog Ugovora je regulisanje međusobnih prava, obaveza i odgovornosti između Opštine Sanski Most i Korisnika sredstava, u vezi s dodjelom sredstava za sufinansiranje mjera poboljšanja energetske efikasnosti u stambenom sektoru Opštine Sanski Most, koji se odnosi na sljedeće mjere poboljšanja energetske efikasnosti i) xxx, ii) xxx u individualnom stambenom objektu/objektu kolektivnog stanovanja Korisnika sredstava.

OBAVEZE KORISNIKA SREDSTAVA

Član 3.

Korisnik sredstava je dužan da implementira sve mjere poboljšanja energetske efikasnosti koje su predmet ovog Ugovora (a prethodno dio prijave na Javni poziv), odnosno da o vlastitom trošku izvrši provođenje svih mjera definisanih članom 2. ovog Ugovora, u objektu koji je predmet prijave na Javni poziv, u roku utvrđenim članom 5. ovog Ugovora, te u skladu sa minimalnim tehničkim uslovima materijala, opreme i tehničkih sistema datim u Prilogu 1 ovog Ugovora.

Korisnik sredstava je dužan da odmah po implementaciji mjera poboljšanja energetske efikasnosti čije sufinansiranje je predmet ovog Ugovora, odnosno najkasnije u roku utvrđenom utvrđenim članom 5. ovog Ugovora Opštini dostavi pismeni Zahtjev za refundaciju dijela troškova (Prilog 2 ovog Ugovora) uz prilaganje svih neophodnih dokaza navedenih u Zahtjevu.

Ukoliko Korisnik sredstava ne implementira mjere poboljšanja energetske efikasnosti u roku utvrđenim ovim Ugovorom, on gubi pravo na dodjelu sredstava za sufinansiranje istih, a Ugovor se smatra raskinutim.

Korisnik sredstava je dužan da izvrši povrat dodijeljenih sredstava, u slučaju da po implementaciji mjera poboljšanja energetske efikasnosti koje su predmet ovog Ugovora, ne bude koristio ili bude otuđio opremu ili dio opreme.

OBAVEZE OPŠTINE

Član 4.

Dodjelu sredstava za sufinansiranje mjera poboljšanja energetske efikasnosti koje su predmet ovog Ugovora, Opština će izvršiti direktno Korisniku sredstava za predmetne mjere, odnosno aktivnosti precizirane u članu 2. ovog Ugovora, u iznosu do 50% od vrijednosti mjera implementiranih na objektu Korisnika sredstava, čija se vrijednost utvrđuje na osnovu dostavljenog pismenog Zahtjeva za refundaciju dijela troškova (uz dokaze), a u iznosu ne većem od x.xxx,xx KM. , u roku do xxx dana računajući od dana donošenja Odluke o dodjeli sredstava.

Opština se obavezuje da na osnovu ovog Ugovora i pismenog Zahtjeva za refundaciju dijela troškova sa priložima sačini Odluku o dodjeli sredstava za sufinansiranje mjera poboljšanja energetske efikasnosti za predmetni objekat/Korisnika sredstava, na osnovu koje će Opština izvršiti uplatu odobrenih sredstava na račun Korisnika sredstava najkasnije u roku od xx (xxx) dana od dana donošenja Odluke o dodjeli sredstava za sufinansiranje mjera poboljšanja energetske efikasnosti.

Nijedna odredba ovog Ugovora ne sprječava Korisnika da prilikom izvođenja radova poboljšanja energetske efikasnosti, o svom trošku izvede i druge radove koje smatra potrebnim, ali ti radovi neće biti predmet sufinansiranja od strane Opštine.

OSTALE ODREDBE

Član 5.

Period za implementaciju mjera poboljšanja energetske efikasnosti čije je sufinansiranje predmet ovog Ugovora, neće trajati duže od 6 (šest) mjeseci, uzimajući u obzir zimsku sezonu i periode niskih temperatura u toku kojih se sprovođenje predmetnih mjera ne može izvoditi do zadovoljenja vanjskih temperatura i povoljnih vremenskih uslova bez padavina.

Rok za implementaciju mjera poboljšanja energetske efikasnosti čije je sufinansiranje

predmet ovog Ugovora, uručenja pismenog Zahtjeva za refundaciju dijela troškova, uz prilaganje svih neophodnih dokaza od strane Korisnika sredstava je xx.xx.xxxx. godine.

Ukoliko Korisnik sredstava ne implementira mjere poboljšanja energetske efikasnosti čije sufinansiranje je predmet ovog Ugovora u roku iz stava 1. ovog člana i ne dostavi pismeni Zahtjev za refundaciju dijela troškova do datuma navedenog u stavu 2. ovog člana, gubi pravo na dodjelu sredstava za sufinansiranje istih.

Korisnik sredstava se obavezuje da će omogućiti predstavnicima Opštine kontrolu (po potrebi) na licu mjesta prije, za vrijeme i nakon implementacije mjera poboljšanja energetske efikasnosti, u vezi sa navedenom aktivnošću, a Opština zadržava i pravo drugih oblika nadzora nad izvršenjem navedene aktivnosti.

Član 6.

Ugovorne strane su saglasne da sastavni dio ovog Ugovora čine i Prilog 1 – Smjernice za implementaciju mjera poboljšanja energetske efikasnosti kroz (minimalni tehnički zahtjevi), te Prilog 2 – Zahtjev za refundaciju dijela troškova.

Član 7.

Ugovorne strane će eventualne sporove po ovom Ugovoru riješiti sporazumno.

U slučaju nemogućnosti sporazumnog rješavanja nastalog spora, ugovorne strane za rješavanje istog utvrđuju nadležnost Opštinskog suda u Sanskom Mostu.

Član 8.

Ovaj Ugovor sačinjen je u 3 (tri) istovjetna primjerka, od kojih Opština zadržava 2 (dva) primjerka, a 1 (jedan) primjerak zadržava Korisnik sredstava.

**ZA UGOVORNI ORGAN
SREDSTAVA**

KORISNIK

Opština Sanski Most

Načelnik Opštine

Broj: _____

Datum i mjesto: _____

Aneks II-7 – Zahtjev za refundaciju dijela troškova

PRILOG 7. Zahtjev za refundaciju dijela troškova

(ime i prezime)

(adresa)

(kontakt telefon i e-mail)

Opština Sanski Most
Trg Ijiljana br.1
Projektna implementaciona jedinica (PIU)
79260 Sanski Most

PREDMET: Zahtjev za refundaciju dijela troškova implementacije mjera poboljšanja energetske efikasnosti na stambenom objektu

Na osnovu Ugovora o sufinansiranju mjera poboljšanja energetske efikasnosti u stambenom sektoru Opštine Sanski Most kroz Model br. _____, potpisanog _____ godine između korisnika Modela sufinansiranja i Opštine Sanski Most dostavljam Zahtjev za refundaciju dijela troškova implementacije mjera poboljšanja energetske efikasnosti na stambenom objektu i potvrđujem da su radovi izvedeni u skladu sa uslovima Ugovora o sufinansiranju i uslovima Javnog poziva br. _____, objavljenog _____ godine.

Prilozi:

- računi za implementirane mjere na objektu koji je bio predmet Javnog poziva i računi za izradu projektno-tehničke dokumentacije ukoliko je izrada iste bila zahtjevana Javnim pozivom,
- tehnička specifikacija i atesti o ugrađenim materijalima/opremi (termoizolacioni materijali, stolarija/bravarija, kotlovi/peći na pelet, toplotne pumpe),
- fotografije vanjskog izgleda objekta sa prikazom stanja svih vidnih fasadnih ploha i stropa prema tavanu/krova nakon implementacije mjera poboljšanja energetske efikasnosti,
- fotografije ugrađene opreme (kotlovi/peći na pelet ili toplotne pumpe) nakon implementacije mjera poboljšanja energetske efikasnosti.

U Sanskom Mostu, _____ 2023. godine

(potpis podnosioca zahtjeva)

Aneks II-8 - Smjernice za implementaciju mjera poboljšanja energetske efikasnosti kroz Model (minimalni tehnički zahtjevi)

PRILOG 8. Smjernice za implementaciju mjera poboljšanja energetske efikasnosti kroz Model (minimalni tehnički zahtjevi)

Projekti poboljšanja energetske efikasnosti za sufinansiranje putem Modela moraju zadovoljiti minimalne tehničke propise, standarde i uslove definisane važećim zakonskim i podzakonskim aktima na području Federacije BiH iz oblasti toplotne zaštite objekata (minimalni zahtjevi za energetske karakteristike zgrada), tehničkih sistema grijanja i hlađenja, građenja/građevinarstva, sigurnosti na radu, kao i drugih relevantnih propisa.

Zahtjevi za građevinske dijelove objekta

Propisi koji upućuju na minimalne tehničke zahtjeve za ispunjenje energetske karakteristika zgrada su: Popis bosansko-hercegovačkih standarda i drugih tehničkih specifikacija za proračune i ispitivanja građevinskih dijelova zgrade i zgrade kao cjeline, te Popis bosansko-hercegovačkih standarda i drugih tehničkih specifikacija koje upućuju na zahtjeve koje, u vezi s toplotnom zaštitom, trebaju ispuniti toplotno-izolacioni građevinski proizvodi za zgradu.

U nastavku je dat **Popis bosansko-hercegovačkih standarda i drugih tehničkih specifikacija za proračune i ispitivanja građevinskih dijelova zgrade i zgrade kao cjeline** propisanih Pravilnikom o minimalnim zahtjevima za energetske karakteristike zgrada („Sl. novine Federacije BiH“, br. 81/19, 85/19).

STANDARDI ZA PRORAČUN NA KOJE UPUĆUJE OVAJ PRAVILNIK

- **BAS EN 673:2005** – Staklo u zgradama – Određivanje koeficijenta prolaza toplote (U vrijednost) – Metoda proračuna – Amandman A (EN 673:1997 IDT),
- **BAS EN ISO 6946:2005** – Građevinski dijelovi i građevinski elementi – Toplotna izolacija i provodljivost – Metoda proračuna (EN ISO 6946:1996 IDT * EN ISO 6946:1996 IDT),
- **BAS EN ISO 10077-1:2005** – Toplotne karakteristike prozora, vrata i otvora -- Proračun prenosa toplote – Dio 1: Pojednostavljena metoda (EN ISO 10077-1:2004 IDT* ISO 10077-1:2000 IDT),
- **BAS EN ISO 10211-1:2005** – Termički mostovi u građevinskim konstrukcijama (visokogradnji) – Termički tokovi i površinske temperature – DIO 1: Opšte metode proračuna (EN ISO 10211-1:1995 IDT* ISO 10211-1:1995 IDT),
- **BAS EN ISO 10456:2005** – Građevinski materijali i proizvodi – Procedure za određivanje minimalnih i proračunskih toplotnih vrijednosti (EN ISO 10456:1999 IDT * ISO 10456:1999 IDT),
- **BAS EN 12524:2005** – Građevinski materijali i proizvodi – Higrotermalne karakteristike – Tabela prikaz računskih vrijednosti (EN 12524:2000 IDT),
- **BAS EN ISO 13788:2005** – Higrotermalne karakteristike građevinskih dijelova i elemenata zgrade – Unutrašnja temperatura prostorne površine za sprječavanje količine vlažnosti površine i stvaranja kondenzacije u međuprostoru – Metoda proračuna (EN ISO 13788:2001 IDT*ISO13788:2001 IDT),
- **BAS EN ISO 13789:2005** – Toplotne karakteristike zgrade – Koeficijent transmisionog gubitka toplote – Metoda proračuna (EN ISO 13789:1999 IDT * ISO 13789:1999 IDT),
- **BAS EN ISO 13790:2005** – Toplotne karakteristike zgrade – Koeficijent transmisionog gubitka toplote – Proračun energije za grijanje (EN ISO 13790:2004 IDT * ISO 13790:2004 IDT),

- **BAS EN ISO 14683: 2005** – Termički mostovi u građevinskim konstrukcijama (visokogradnji) – koeficijent toplotne provodljivosti – Pojednostavljene metode ispitivanja i orijentacione vrijednosti (EN ISO 14683:1999 IDT * ISO 14683:1999 IDT).

STANDARDI ZA ISPITIVANJE NA KOJE UPUĆUJE OVAJ PRAVILNIK

- **BAS EN 1026:2001** – Prozori i vrata – Ispitivanje na propusnost zraka – Metoda za ispitivanje (EN 1026:2000 IDT),
- **BAS EN 12207:2001** – Prozori i vrata – Propusnost zraka – Klasifikacija (EN 12207:1999 IDT),
- **BAS ISO 12567-1:2005** – Toplotne karakteristike prozora i vrata – Određivanje koeficijenta prolaza toplote metodom vruće komore – Dio 1: Kompletni prozori i vrata (ISO 12567-1:2000 IDT)

STANDARDI KOJE NAKON USVAJANJA ZAMJENJUJU PRIZNATA TEHNIČKA PRAVILA

- **BAS EN 13829** – Toplotne karakteristike zgrada – Određivanje propusnosti zraka kod zgrada – Metoda razlike pritisaka (ISO 9972:1996, izmjenjena u EN 13829:2000),
- **BAS EN 410** – Staklo u zgradarstvu – Određivanje svjetlosnih i sunčanih karakteristika ostakljenja (EN 410:1998)
- **BAS EN ISO 13370** – Toplotne karakteristike zgrade – Prenos toplote preko tla – Metode proračuna (ISO13370:2007; EN ISO 13370:2007),
- **BAS EN ISO 12412-2** – Toplotne karakteristike prozora, vrata i zaslona – Određivanje koeficijenta prolaza toplote metodom vruće komore – 2. dio: Okviri (EN 12412-2:2003),
- **BAS EN 674** – Staklo u zgradarstvu – Određivanje koeficijenta prolaza toplote (U- vrijednost) – Metoda sa zaštićenom vrućom pločom (EN 674:1997).

U nastavku je dat **Popis bosansko-hercegovačkih normi i drugih tehničkih specifikacija za proračun i ispitivanja građevinskih dijelova zgrade i zgrade kao cjeline, te onih koje sadrže zahtjeve koje trebaju ispuniti toplotno – izolacioni građevinski proizvodi za zgradu** propisani Pravilnikom o minimalnim zahtjevima za energetske karakteristike zgrada („Sl. novine Federacije BiH“, br. 81/19, 85/19).

STANDARDI NA KOJE UPUĆUJE OVAJ PRAVILNIK

- **BAS EN 13162:2005** – Proizvodi za toplotnu izolaciju zgrade – Fabrički izrađeni proizvodi od mineralne vune (MW) – Specifikacija (EN 13162:2001 IDT),
- **BAS EN 13163:2005** – Proizvodi za toplotnu izolaciju zgrade – Fabrički izrađeni proizvodi od ekspaniranog polistirena (ESP) – Specifikacija (EN 13163:2001 IDT),
- **BAS EN 13164:2005** – Proizvodi za toplotnu izolaciju zgrade – Fabrički izrađeni proizvodi od ekstrudirane polistirenske pjene (XPS) – Specifikacija (EN 13164:2001 IDT),
- **BAS EN 13164/Amd 1:2005** – Proizvodi za toplotnu izolaciju zgrade – Fabrički izrađeni proizvodi od ekstrudirane polistirenske pjene (XPS) – Specifikacija – Amandman A1 (EN 13164/A1:2004 IDT),
- **BAS EN 13165:2005** – Proizvodi za toplotnu izolaciju zgrade – Fabrički izrađeni proizvodi od krute poliuretanske pjene (PUR) – Specifikacija (EN 13165:2001 IDT),
- **BAS EN 13165/Amd 1:2005** – Proizvodi za toplotnu izolaciju zgrade – Fabrički izrađeni proizvodi od krute poliuretanske pjene (PUR) – Specifikacija – Amandman A1 (EN 13165/A1:2004 IDT),
- **BAS EN 13166:2005** – Proizvodi za toplotnu izolaciju zgrade – Fabrički izrađeni proizvodi od fenolne pjene (PF) – Specifikacija (EN 13166:2001 IDT),

- **BAS EN 13166/Amd 1:2005** – Proizvodi za toplotnu izolaciju zgrade – Fabrički izrađeni proizvodi od fenolne pjene (PF) – Specifikacija – Amandman A1 (EN 13166/A1:2004 IDT),
- **BAS EN 13167:2005** – Proizvodi za toplotnu izolaciju objekata – Fabrički izrađeni proizvodi od celularnog (ćelijastog) stakla (CG) – Specifikacija (EN 13167:2001 IDT),
- **BAS EN 13167/Amd 1:2005** – Proizvodi za toplotnu izolaciju zgrade – Fabrički izrađeni proizvodi od celularnog (ćelijastog) stakla (CG) – Specifikacija – Amandman A1 (EN 13167/A1:2004 IDT),
- **BAS EN 13168:2005** – Proizvodi za toplotnu izolaciju zgrade – Fabrički izrađeni proizvodi od drvene vune (WW) – Specifikacija (EN 13168:2001 IDT),
- **BAS EN 13168/Amd 1:2005** – Proizvodi za toplotnu izolaciju zgrade – Fabrički izrađeni proizvodi od drvene vune (WW) – Specifikacija – Amandman A1 (EN 13168/A1:2004 IDT),
- **BAS EN 13169:2005** – Proizvodi za toplotnu izolaciju zgrade – Fabrički izrađeni proizvodi od ekspaniranog perlita (EPB) – Specifikacija (EN 13169:2001 IDT),
- **BAS EN 13169/Amd 1:2005** – Proizvodi za toplotnu izolaciju zgrade – Fabrički izrađeni proizvodi od ekspaniranog perlita (EPB) – Specifikacija – Amandman A 1 (EN 13169/A1:2004 IDT),
- **BAS EN 13170:2005** – Proizvodi za toplotnu izolaciju zgrade – Fabrički izrađeni proizvodi od ekspaniranog pluta (ICB) – Specifikacija (EN 13170:2001 IDT),
- **BAS EN 13171:2005** – Proizvodi za toplotnu izolaciju zgrade – Fabrički izrađeni proizvodi od ekspaniranih drvenih vlakana (WF) – Specifikacija (EN 13171:2001 IDT),
- **BAS EN 13171/Amd 1:2005** – Proizvodi za toplotnu izolaciju zgrade – Fabrički izrađeni proizvodi od ekspaniranih drvenih vlakana (WF) – Specifikacija – Amandman A1 (EN 13171/A1:2004 IDT)

STANDARDI KOJE NAKON USVAJANJA ZAMJENJUJU PRIZNATA TEHNIČKA PRAVILA

- **BAS EN 13172** – Proizvodi za toplotnu izolaciju zgrade – Vrednovanje usklađenosti (EN 13172:2001),
- **BAS EN 13499** – Proizvodi za toplotnu izolaciju zgrade – Povezani sistemi za spoljašnju toplotnu izolaciju (ETICS) na osnovi ekspaniranog polistirena – Specifikacija (EN 13499:2003),
- **BAS EN 13500** – Proizvodi za toplotnu izolaciju zgrade – Povezani sistemi za spoljašnju toplotnu izolaciju (ETICS) na osnovi mineralne vune – Specifikacija (EN 13500:2003),
- **BAS EN 1745** – Zidovi i proizvodi za zidanje – Metode određivanja računskih toplotnih vrijednosti (EN 1745:2002)

Minimalni tehnički zahtjevi za ispunjenje energetske karakteristike zgrada propisani su najvećim dopuštenim koeficijentima prolaza toplote pojedinih građevinskih dijelova omotača U (W/m^2K), te smanjenjem uticaja toplotnih mostova omotača kao i najvećom dopuštenom kondenzacijom vodene pare unutar građevinskog dijela (uz mogućnost sprječavanja iste na unutrašnjoj površini omotača, shodno lokaciji odnosno klimatološkoj regiji u kojoj je objekat lociran), a sve u skladu s **Pravilnikom o minimalnim zahtjevima za energetske karakteristike zgrada („Sl. novine Federacije BiH“, br. 81/19, 85/19)**. Zahtjevi iz ovoga Pravilnika se moraju ispuniti pri projektovanju i građenju novih zgrada, odnosno pri projektovanju značajne obnove postojećih zgrada.

U nastavku je najprije dat popis najvećih dopuštenih vrijednosti koeficijenata prolaza toplote građevinskih dijelova zgrade koje treba ispuniti pri projektovanju novih i opsežnoj rekonstrukciji postojećih zgrada.

Tabela. Najveće dopuštene vrijednosti koeficijenta prolaza toplote U (W/m^2K) građevinskih dijelova novih zgrada, malih zgrada ($AK < 50 m^2$) i nakon zahvata na postojećim zgradama

Redni broj	Građevinski dio	U (W/m^2K)			
		$\Theta_i \geq 18 \text{ }^\circ\text{C}$		$12 \text{ }^\circ\text{C} < \Theta_i < 18 \text{ }^\circ\text{C}$	
		$\Theta_{e,mj,min} > 3 \text{ }^\circ\text{C}$	$\Theta_{e,mj,min} \leq 3 \text{ }^\circ\text{C}$	$\Theta_{e,mj,min} > 3 \text{ }^\circ\text{C}$	$\Theta_{e,mj,min} \leq 3 \text{ }^\circ\text{C}$
1.	Vanjski zidovi, zidovi prema garaži, provjetravanom tavanu	0,45	0,35	0,60	0,50
2.	Prozori, balkonska vrata, krovni prozori, transparentni elementi omotača zgrade (U_w)	1,60	1,40	2,80	2,50
3.	Ostakljeni dio prozora, balkonskih vrata, krovnih prozora, transparentnih elemenata omotača zgrade (U_g)	1,10	1,10	1,40	1,40
4.	Ravni i kosi krovovi iznad grijanog prostora, plafoni prema tavanu	0,30	0,25	0,50	0,40
5.	Plafoni iznad vanjskog zraka, plafoni iznad garaže	0,30	0,25	0,50	0,40
6.	Zidovi i plafoni prema negrijanim prostorijama i negrijanom stubištu temperature više od $0 \text{ }^\circ\text{C}$	0,60	0,40	1,20	0,90
7.	Zidovi prema tlu, podovi na tlu	0,50	0,40	0,80	0,65
8.	Vanjska vrata, vrata prema negrijanom stubištu, s netransparentnim vratnim krilom i ostakljene pregrade prema negrijanom prostoru	2,40	2,00	2,90	2,90
9.	Stijenke kutija za rolete	0,80	0,60	0,80	0,80
10.	Plafoni i zidovi između stanova, plafoni između grijanih radnih prostorija različitih korisnika	0,80	0,60	1,20	1,20
11.	Kupole i svjetlosne trake	2,5	2,5	2,5	2,5
12.	Vrata vjetrobrana	3,0	3,0	3,0	3,0

Napomena: $\Theta_{e,mj,min}$ je srednja mjesečna temperatura vanjskog zraka najhladnijeg mjeseca na lokaciji zgrade.

U pogledu ugradnje **toplotno-izolacionih građevinskih materijala** za objekte koji su locirani u klimatološkoj regiji Sjever (srednja mjesečna temperatura vanjskog zraka najhladnijeg mjeseca na lokaciji zgrade manja ili jednaka $3 \text{ }^\circ\text{C}$), smjernice za zadovoljavanje minimalnih tehničkih kriterija su sljedeće:

Tabela. Minimalni zahtjevi netransparentnih građevinskih dijelova za objekte koji se griju na temperaturu $\geq 18 \text{ }^\circ\text{C}$, regija Sjever

Vrsta građevinskog dijela na koji se aplicira toplotno-izolacioni građevinski materijal	Minimalna preporučena debljina (cm)
Vanjski zidovi i stropovi iznad vanjskog zraka	≥ 10
Stropovi prema tavanu	≥ 15
Kosi krovovi (grijano stambeno potkrovlje)	≥ 20

Toplotno-izolacioni materijali koji se preporučuju za ugradnju dati su u nastavku.

Tabela. Projektne vrijednosti toplotne provodljivosti λ (W/mK) i približne vrijednosti faktora otpora difuziji vodene pare μ (-)

	Građevinski material	Gustoća ρ (kg/m ³)	Toplotna provodljivost λ (W/m ² K)	Specifični toplinski kapacitet c_p (J/kgK)	Faktor otpora difuziji vodene pare μ
1	TOPLOTNO- IZOLACIONI MATERIJALI				
1.1.	mineralna vuna (MW)	10 - 200	0,035 - 0,050	1030	1 – 1,2
1.2.	ekspandirani polistiren (EPS)	12 - 30	0,032 - 0,042	1260	20/40 - 40/100
1.3.	ekstrudirana polistirenska pjena (XPS)	$\geq 25 - 50$	0,033 - 0,040	1450	80 - 200
1.4.	kruta poliuretanska pjena (PUR) ili polizocijanuratna pjena (PIR)	≥ 25	0,023 - 0,040	1400	60
1.5.	fenolna pjena (PF)	≥ 25	0,020 - 0,045	1400	50
1.6.	čelijasto (pjenasto) staklo (CG)	100 - 150	0,045 - 0,060	1000	∞
1.7.	drvena vuna (WW)	360 - 460	0,065 - 0,09	1470	3/5
1.8.	drvena vuna (WW), debljina ploča 15 mm $\leq d \leq 25$ mm	550	0,150	1470	4/8
1.9.	ekspandirani perlit (EPB)	140 - 240	0,040 - 0,065	900	5
1.10.	ekspandirano pluto (ICB)	80 - 500	0,045 - 0,055	1560	5/10
1.11.	drvena vlakanca (WF)	50 - 450	0,035 - 0,070	1400	5/10
1.12.	porobeton ploče	115	0,045	850	3/3

Napomena: za materijale navedene u tabeli i sve ostale materijale moguće je koristiti i podatke iz odgovarajućih dokaza o specifikacijama građevinskih proizvoda.

Preporučeni koeficijent toplotne provodljivosti λ (W/mK) toplotno-izolacionih materijala trebao bi se kretati u dijapazonu od 0,034 do 0,038 W/mK.

U pogledu ugradnje **stolarije/bravarije (prozora i vrata)** za objekte koji su locirani u klimatološkoj regiji Sjever (srednja mjesečna temperatura vanjskog zraka najhladnijeg mjeseca na lokaciji zgrade manja ili jednaka 3 °C), smjernice za zadovoljavanje minimalnih tehničkih kriterija su sljedeće:

Tabela. Minimalni zahtjevi transparentnih građevinskih dijelova za objekte koji se griju na temperaturu ≥ 18 °C, regija Sjever

Stolarija/bravarija (vrata/prozori)	Materijal	Preporučeni maksimalni koeficijent prolaza toplote okvira prozora/vrata U_f (W/m ² K)	Propisani maksimalni koeficijent prolaza toplote ostakljenja U_g (W/m ² K)
- Prozori, balkonska vrata, krovni prozori i stakleni elementi grijanih zimskih bašta - Spoljašnja vrata, vrata prema negrijanom stubištu, s neprozirnim vratnim krilom	PVC	$\leq 1,30$	-
	Drvo	$\leq 1,80$	-
	Al	$\leq 2,50$	-
Jedinica zastakljenja (ostakljeni dio prozora, balkonskih vrata, krovni prozora, transparentnih elemenata omotača zgrade)	-	-	$\leq 1,10$
Kutija za roletnu	-	$\leq 0,90$	-

Prilikom ugradnje energetske stolarije/bravarije (prozora/vrata), ključni parametar koji se vrednuje je U_w (W/m^2K) – ukupni koeficijent prolaza toplote prozora/vrata, koji u okviru svog proračuna generiše U_f vrijednost – koeficijent prolaza toplote kroz okvir i U_g vrijednost – koeficijent prolaza toplote kroz staklo. Navedene karakteristike date su u atestu proizvođača i moguće ih je postići ugradnjom prozora/vrata s minimalno petokomornim profilom ili profilom sličnih karakteristika; minimalno 2-strukim izolacijskim (IZO) staklom (4 + 16Arg + 4 mm LowE) punjen plemenitim gasom (argon) s niskoemisionim premazom (Low-e), te 2-strukim/3-strukim brtvljenjima. U slučaju ugradnje aluminijske bravarije (ALU), navedene koeficijente moguće je postići isključivo ugradnjom profila s prekinutim termičkim mostom, te minimalno 3-strukim izolacijskim (IZO) staklom (4 + 16Arg + 4 mm Low-e + 16Arg + 4 mm Low-e) punjenim plemenitim gasom (argon) s niskoemisionim premazom (Low-e), te 2-strukim/3-strukim brtvljenjima.

U nastavku su date detaljnije smjernice u pogledu energetske karakteristike profila i ostakljenja, odnosno dat je popis energetske karakteristike transparentnih elemenata ovojnice (stolarija/bravarija – prozori/vrata i pripadajućih uređaja za zaštitu od sunčevog zračenja) propisanih Pravilnikom o minimalnim zahtjevima za energetske karakteristike zgrada („Sl. novine Federacije BiH“, br. 81/19, 85/19).

Tabela. Računske vrijednosti koeficijenta prolaza toplote U_g (W/m^2K) i stepena propuštanja ukupne sunčeve energije za jedinice zastakljenja (g) za slučaj okomitog sunčevog zračenja

Tip stakla	U_g (W/m^2K)	g
jednostruko, 6 mm	5,80	0,83
dvostruko, prozirno, 6 mm do 8 mm do 6 mm	3,20	0,71
dvostruko, prozirno, 4 mm do 12 mm do 4 mm	3	0,71
dvostruko, prozirno, 6 mm do 12 mm do 6 mm	2,90	0,71
dvostruko, prozirno, 6 mm do 16 mm do 6 mm	2,70	0,72
trostruko, prozirno, 6 mm do 12 mm do 6 mm do 12 mm do 6 mm	1,90	0,63
dvostruko, niskoemisiono, 4 mm do 12 mm do 4 mm (zrak)	1,60	0,63
dvostruko, niskoemisiono, 4 mm do 16 mm do 4 mm (zrak)	1,50	0,61
dvostruko, niskoemisiono, 4 mm do 15 mm do 4 mm (Ar)	1,30	0,61
dvostruko, niskoemisiono, 4 mm do 12 mm do 4 mm (Kr)	1,10	0,62
dvostruko, niskoemisiono, 4 mm do 12 mm do 4 mm (Xe)	0,90	0,62
trostruko, niskoemisiono, 4 mm do 8 mm do 4 mm do 8 mm do 4 mm (Kr)	0,70	0,48
trostruko, niskoemisiono, 4 mm do 8 mm do 4 mm do 8 mm do 4 mm (Xe)	0,50	0,48
dvostruko, reflektujuće, 6 mm do 15 mm do 6 mm (Ar)	1,30	0,25–0,48
dvostruko, reflektujuće, 6 mm do 12 mm do 4 mm (Ar)	1,40	0,27–0,44

Tabela. Računska vrijednost koeficijenta prolaza toplote U_f (W/m^2K) za plastične (PVC) okvire

Materijal	Tip okvira – profil	U_f (W/m^2K)
PVC-šuplji profil	2-komorni	2,20
	3-komorni	1,70-1,80
	5-komorni	1,30-1,50
	6-komorni	1,20-1,30

Tabela. Računska vrijednost koeficijenta prolaza toplote U_f (W/m^2K) za drvene okvire

debljina d_f (mm)	U_f (W/m^2K)	
	meko drvo (500 kg/m^3),	tvrd drvo (700 kg/m^3),

	$\lambda = 0,13 \text{ W/mK}$	$\lambda = 0,18 \text{ W/mK}$
30	2,3	2,7
50	2	2,4
70	1,8	2
90	1,6	1,8
110	1,4	1,6

Tabela. Računska vrijednost koeficijenta prolaza toplote U_f ($\text{W/m}^2\text{K}$) za metalne okvire

Vrsta metalnog okvira	U_f ($\text{W/m}^2\text{K}$)
čelični, sa termičkim prekidom	4
čelični, bez termičkog prekida	6
aluminijumski, sa termičkim prekidom	2,8–3,5
aluminijumski, poboljšani	1,4–1,5
specijalni sistemi profila za pasivne kuće	0,7–0,8

Tabela. Linijski toplotni gubici na spoju između jedinice zastakljenja i okvira

Materijal	Plastični distancer	Aluminijski distancer
Specijalni plastični okviri prozora za pasivne zgrade	0,03*	-
Plastični i drveni okviri	0,04	0,07 – PVC i 0,06 – drvo
Aluminijumski okviri	0,05	0,11

* Najmanji linijski toplotni gubici na spoju između stakla i plastičnog okvira, u većini slučajeva kod prozora sa troslojnim staklom koji su deklarirani od Passivhaus Institut Darmstadt, kreću se oko 0,03 W/mK (GEALAN S 7000 IQ pasive hause – 0,029, SHUECO Corona SI 82* - '034. REHAU GENE0 PHZ – 0,03).

Tabela. Faktor umanjenja uređaja za zaštitu od sunčevog zračenja F_c (-)

	Uređaj za zaštitu od sunčevog zračenja	F_c (-)
1.	Bez uređaja za zaštitu od sunčevog zračenja	1
2.	Uređaj s unutrašnje strane ili između stakala	
2.1	– bijele ili reflektirajuće površine i malene transparentnosti	0,75
2.2	– svijetle boje ili malene transparentnosti	0,80
2.3	– tamne boje ili povišene transparentnosti	0,90
3	Uređaj s vanjske strane	
3.1	– žaluzine, lamele koje se mogu okretati, otraga provjetravano	0,25
3.2	– žaluzine, rolete, kapci (škure, grilje)	0,30
4.	Strehe, lođe	0,50
5.	Markize, gore i bočno provjetravane	0,40

Transparentnost naprava za zaštitu od sunčevog zračenja manja od 15% smatra se malenom, a transparentnost u iznosu 15% ili većem smatra se povišenom.

Poštivajući smjernice za zadovoljavanje minimalnih tehničkih zahtjeva propisanih Pravilnikom, postići će se zadovoljavajući rezultati i maksimalni koeficijenti prolaza toplote U ($\text{W/m}^2\text{K}$) se neće prekoračiti. Shodno finansijskim mogućnostima aplikanta, moguće je aplicirati i veće debljine toplotne izolacije na pripadajuće građevinske dijelove što će rezultirati još nižim ukupnim U ($\text{W/m}^2\text{K}$) vrijednostima građevinskih dijelova.

Zgrada koja se grije na temperaturu višu od 12°C mora biti projektovana i izgrađena na način da **uticaj toplotnih mostova** na godišnju potrebnu toplotnu energiju za grijanje bude što manji, te da ne dolazi do pojave građevinske štete u vidu unutrašnje ili vanjske površinske kondenzacije u projektnim uvjetima korištenja prostora zgrade. Katalog dobro riješenih toplotnih mostova na zgradama u skladu s Pravilnikom dat je u nastavku.

Tablica 1. Grafički prikaz materijala na prikazima detalja u Tablici 2. PRILOGA D.

Redni broj	Materijal	Grafički prikaz materijala na prikazima detalja u Tablici 2. PRILOGA D	Projektne vrijednosti toplotne provodljivosti, λ (W/(m·K)), iz Tablice 5. PRILOG B ovoga Pravilnika
1	Armirani beton		1,35 – 2,60
2	Puna i šuplja opeka i bokovi od opeke / termoblokovi od laganog betona ili opeke		puna i šuplja opeka i blokovi 1,35 – 2,60 termoblokovi 0,16 – 0,22
3	Toplotna izolacija		0,023 – 0,070
4	Nearmirani ili minimalno armirani beton		1,35 – 2,60
5	Cementni estrih		1,60 – 2,60
-	Hidroizolacija		-
-	PE folija / parna brana		-
6	Drvo		0,13 – 0,18
7	Ploče od prerađenog drveta ili daske		0,09 – 0,24
-	Zemlja		-
-	Šljunak		-

Tablica 2. Grafički prikazi detalja

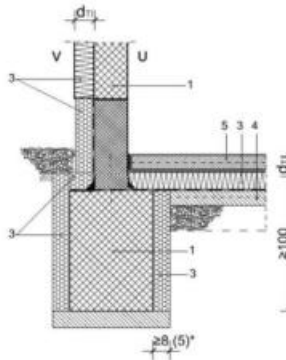
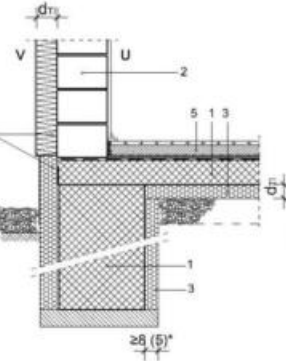
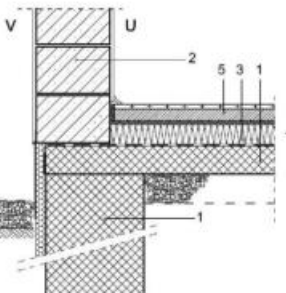
Redni broj	Naziv detalja	Grafički prikaz detalja s dobro riješenim toplotnim mostovima	Napomene
1.	<p>Spoj temeljne trake i masivnog zida</p> <p>- toplotna izolacija pod sa unutrašnje (gornje) strane</p>		<p>V – vani ili negrijano U – unutra (zimi grijano)</p> <p>d_{T1} – debljina toplotne izolacije u skladu sa zadovoljenjem zahtjeva iz <i>Tablice 1. PRILOG B</i> iz ovoga Pravilnika</p>
2.	<p>Spoj temeljne trake i masivnog zida</p> <p>- toplotna izolacija pod sa vanjske (donje) strane</p>		<p>* - dimenzije debljina slojeva toplotne izolacije navedene bez zagrada odnose se na zahtjeve iz <i>Tablice 1. PRILOG B</i> ovoga Pravilnika za odgovarajuću vrstu građevinskog dijela zgrade sa: $\Theta_i \geq 18 \text{ }^\circ\text{C}$ i $\Theta_{e,mj,min} \leq 3 \text{ }^\circ\text{C}$,</p> <p>- dimenzije debljina slojeva toplotne izolacije navedene u zagradama odnose se na zahtjeve iz <i>Tablice 1. PRILOG B</i> ovoga Pravilnika za odgovarajuću vrstu građevinskog dijela zgrade, za zgrade sa $\Theta_i \geq 18 \text{ }^\circ\text{C}$ i $\Theta_{e,mj,min} > 3 \text{ }^\circ\text{C}$</p>
3.	<p>Spoj temeljne trake i masivnog zida od termoblokova</p> <p>- toplotna izolacija pod sa unutrašnje (gornje) strane</p>		<p>- dimenzije debljina slojeva toplotne izolacije odnose se na minimalne debljine materijala za toplotne izolacije toplotne provodljivosti: $\lambda \leq 0,04 \text{ W/(m}\cdot\text{K)}$ ili ekvivalentne manje debljine materijala za toplotnu izolaciju sa povoljnijim (nižim) λ vrijednostima</p> <p>- sve označene dimenzije izražene su u centimetrima (cm)</p>

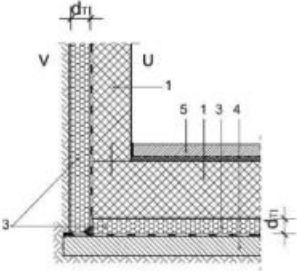
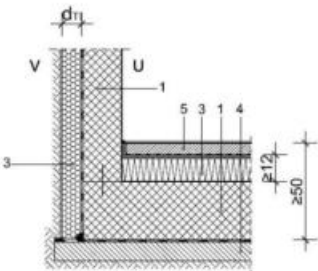
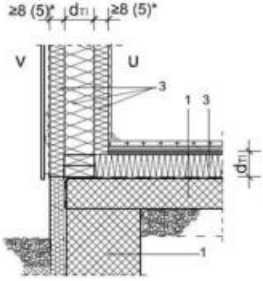
Redni broj	Naziv detalja	Grafički prikaz detalja sa dobro riješenim toplotnim mostovima	Napomene
4.	Spoj temeljne ploče i masivnog zida - pod toplotno izoliran sa vanjske (donje) strane		<p>d_{T1} – debljina toplotne izolacije u skladu sa zadovoljenjem zahtjeva iz <i>Tablice 1. PRILOG B</i> iz ovoga Pravilnika</p> <p>V – vani ili negrijano U – unutra (zimi grijano)</p>
5.	Spoj temeljne ploče i masivnog zida - pod toplotno izoliran sa unutrašnje (gornje) strane		<p>* - dimenzije debljina slojeva toplotne izolacije navedene bez zagrada odnose se na zahtjeve iz <i>Tablice 1. PRILOG B</i> ovoga Pravilnika za odgovarajuću vrstu građevinskog dijela zgrade, za zgrade sa: $\Theta_i \geq 18 \text{ }^\circ\text{C}$ i $\Theta_{e,mj,min} \leq 3 \text{ }^\circ\text{C}$,</p> <p>- dimenzije debljina slojeva toplotne izolacije navedene u zagradama odnose se na zahtjeve iz <i>Tablice 1. PRILOG B</i> ovoga Pravilnika za odgovarajuću vrstu građevinskog dijela zgrade, za zgrade sa $\Theta_i \geq 18 \text{ }^\circ\text{C}$ i $\Theta_{e,mj,min} > 3 \text{ }^\circ\text{C}$</p>
6.	Spoj temeljne trake i zida lagane nosive konstrukcije sa ventiliranom fasadom - pod izoliran s gornje (unutrašnje) strane		<p>- dimenzije debljina slojeva toplotne izolacije odnose se na minimalne debljine materijala za toplotne izolacije toplotne provodljivosti: $\lambda \leq 0,04 \text{ W/(m}\cdot\text{K)}$ ili ekvivalentne manje debljine materijala za toplotnu izolaciju sa povoljnijim (nižim) λ vrijednostima</p> <p>- sve označene dimenzije izražene su u centimetrima (cm)</p>

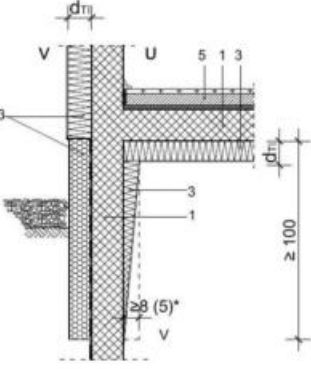
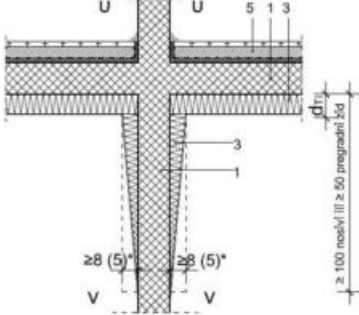
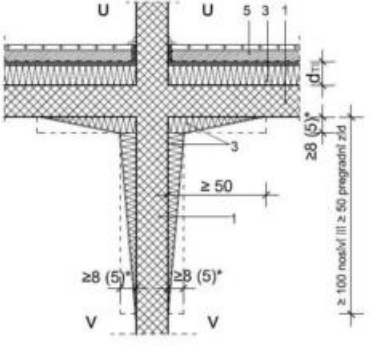
Redni broj	Naziv detalja	Grafički prikaz detalja sa dobro riješenim toplotnim mostovima	Napomene
7.	<p>Vanjski zid i stropna ploča između grijanog i negrijanog prostora</p> <p>- toplotno izolirano sa vanjske strane (donje) negrijane strane</p>		<p>d_{T1} – debljina toplotne izolacije u skladu sa zadovoljenjem zahtjeva iz <i>Tablice 1. PRILOG B</i> iz ovoga Pravilnika</p> <p>V – vani ili negrijano U – unutra (zimi grijano)</p> <p>* - dimenzije debljina slojeva toplotne izolacije navedene bez zagrada odnose se na zahtjeve iz <i>Tablice 1. PRILOG B</i> ovoga Pravilnika za odgovarajuću vrstu građevinskog dijela zgrade, za zgrade sa $\Theta_i \geq 18 \text{ }^\circ\text{C}$ i $\Theta_{e,mj,min} \leq 3 \text{ }^\circ\text{C}$,</p>
8.	<p>Unutrašnji zid i stropna ploča između grijanog i negrijanog prostora</p> <p>- toplotno izolirano sa vanjske – negrijane (donje) strane</p>		<p>- dimenzije debljina slojeva toplotne izolacije navedene u zagradama odnose se na zahtjeve iz <i>Tablice 1. PRILOG B</i> ovoga Pravilnika za odgovarajuću vrstu građevinskog dijela zgrade, za zgrade sa $\Theta_i \geq 18 \text{ }^\circ\text{C}$ i $\Theta_{e,mj,min} > 3 \text{ }^\circ\text{C}$</p>
9.	<p>Unutrašnji zid i stropna ploča između grijanog i negrijanog prostora</p> <p>- toplotno izolirano sa unutrašnje (gornje) grijane strane</p>		<p>- dimenzije debljina slojeva toplotne izolacije odnose se na minimalne debljine materijala za toplotne izolacije toplotne provodljivosti: $\lambda \leq 0,04 \text{ W/(m}\cdot\text{K)}$ ili ekvivalentne manje debljine materijala za toplotnu izolaciju sa povoljnijim (nižim) λ vrijednostima</p> <p>- sve označene dimenzije izražene su u centimetrima (cm)</p>

Redni broj	Naziv detalja	Grafički prikaz detalja sa dobro riješenim toplotnim mostovima	Napomene
10.	Prozorska klupica, pozicija prozora djelomično ispred vanjske ravnine masivnog dijela zida		<p>d_m – debljina toplotne izolacije u skladu sa zadovoljenjem zahtjeva iz <i>Tablice 1. PRILOG B</i> iz ovoga Pravilnika</p> <p>V – vani ili negrijano U – unutra (zimi grijano)</p>
11.	Prozorska klupica, pozicija prozora iza vanjske ravnine masivnog dijela zida		<p>* - dimenzije debljina slojeva toplotne izolacije navedene bez zagrada odnose se na zahtjeve iz <i>Tablice 1. PRILOG B</i> ovoga Pravilnika za odgovarajuću vrstu građevinskog dijela zgrade, za zgrade sa: $\Theta_i \geq 18 \text{ }^\circ\text{C}$ i $\Theta_{e,mj,min} \leq 3 \text{ }^\circ\text{C}$,</p> <p>- dimenzije debljina slojeva toplotne izolacije navedene u zagrada odnose se na zahtjeve iz <i>Tablice 1. PRILOG B</i> ovoga Pravilnika za odgovarajuću vrstu građevinskog dijela zgrade, za zgrade sa $\Theta_i \geq 18 \text{ }^\circ\text{C}$ i $\Theta_{e,mj,min} > 3 \text{ }^\circ\text{C}$</p>
12.	Prozorska klupica prozora u zidu od termoblokova		<p>- dimenzije debljina slojeva toplotne izolacije odnose se na minimalne debljine materijala za toplotne izolacije toplotne provodljivosti: $\lambda \leq 0,04 \text{ W/(m}\cdot\text{K)}$ ili ekvivalentne manje debljine materijala za toplotnu izolaciju sa povoljnijim (nižim) λ vrijednostima</p>
13.	Prozorska klupica u višeslojnom zidu sa masivnim vanjskim obzidom, pozicija prozora iza vanjske ravnine masivnog dijela zida		<p>** - 8 cm je minimalna debljina toplotne izolacije kada je nosivi dio zida od armiranog betona</p> <p>- sve označene dimenzije izražene su u centimetrima (cm)</p>

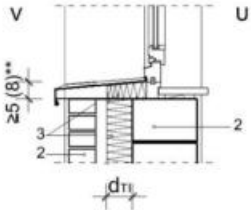
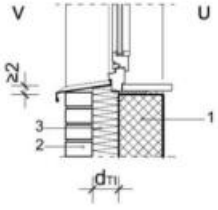
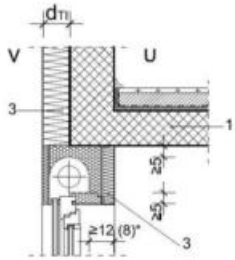
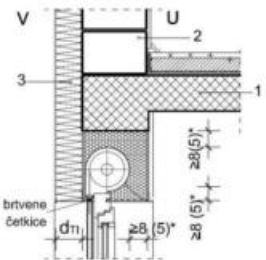
Redni broj	Naziv detalja	Grafički prikaz detalja sa dobro riješenim toplotnim mostovima	Napomene
14.	Prozorska klupica u višeslojnom ventilisanom zidu sa masivnim vanjskim obzidom, pozicija prozora iza vanjske ravnine masivnog dijela zida		<p>d_{T1} – debljina toplotne izolacije u skladu sa zadovoljenjem zahtjeva iz <i>Tablice 1. PRILOG B</i> iz ovoga Pravilnika</p> <p>V – vani ili negrijano U – unutra (zimi grijano)</p>
15.	Prozorska klupica u višeslojnom zidu sa masivnom vanjskom oblogom, pozicija prozora djelomično ispred vanjske ravnine nosivog dijela zida		<p>* - dimenzije debljina slojeva toplotne izolacije navedene bez zagrada odnose se na zahtjeve iz <i>Tablice 1. PRILOG B</i> ovoga Pravilnika za odgovarajuću vrstu građevinskog dijela zgrade, za zgrade sa: $\Theta_i \geq 18 \text{ }^\circ\text{C}$ i $\Theta_{e,mj,min} \leq 3 \text{ }^\circ\text{C}$,</p>
16.	Prozor sa toplotno izoliranom kutijom za roletne, pozicija prozora djelomično ispred vanjske ravnine masivnog dijela zida		<p>- dimenzije debljina slojeva toplotne izolacije navedene u zagradama odnose se na zahtjeve iz <i>Tablice 1. PRILOG B</i> ovoga Pravilnika za odgovarajuću vrstu građevinskog dijela zgrade, za zgrade sa $\Theta_i \geq 18 \text{ }^\circ\text{C}$ i $\Theta_{e,mj,min} > 3 \text{ }^\circ\text{C}$</p> <p>- dimenzije debljina slojeva toplotne izolacije odnose se na minimalne debljine materijala za toplotne izolacije toplotne provodljivosti: $\lambda \leq 0,04 \text{ W/(m}\cdot\text{K)}$ ili ekvivalentne manje debljine materijala za toplotnu izolaciju sa povoljnijim (nižim) λ vrijednostima</p>
17.	Prozor sa toplotno izoliranom kutijom za roletne, pozicija prozora iza vanjske ravnine masivnog dijela zida		<p>- sve označene dimenzije izražene su u centimetrima (cm)</p>

Redni broj	Naziv detalja	Grafički prikaz detalja sa dobro riješenim toplotnim mostovima	Napomene
18.	Prozor sa toplotno izoliranom kutijom za roletne u zidu od termo blokova		d_{T1} – debljina toplotne izolacije u skladu sa zadovoljenjem zahtjeva iz <i>Tablice 1. PRILOG B</i> iz ovoga Pravilnika
19.	Prozor sa toplotno izoliranom kutijom za roletnu u višeslojnom neventilisanom zidu sa masivnom vanjskom oblogom, pozicija prozora iza vanjske ravnine nosivog dijela zida		V – vani ili negrijano U – unutra (zimi grijano) * - dimenzije debljina slojeva toplotne izolacije navedene bez zagrada odnose se na zahtjeve iz <i>Tablice 1. PRILOG B</i> ovoga Pravilnika za odgovarajuću vrstu građevinskog dijela zgrade, za zgrade sa: $\Theta_i \geq 18 \text{ }^\circ\text{C}$ i $\Theta_{e,mj,min} \leq 3 \text{ }^\circ\text{C}$,
20.	Prozor sa toplotno izoliranom kutijom za roletnu u višeslojnom ventilisanom zidu sa masivnom vanjskom oblogom, pozicija prozora iza vanjske ravnine nosivog dijela zida		- dimenzije debljina slojeva toplotne izolacije navedene u zagradama odnose se na zahtjeve iz <i>Tablice 1. PRILOG B</i> ovoga Pravilnika za odgovarajuću vrstu građevinskog dijela zgrade, za zgrade sa: $\Theta_i \geq 18 \text{ }^\circ\text{C}$ i $\Theta_{e,mj,min} > 3 \text{ }^\circ\text{C}$
21.	Prozor sa toplotno izoliranom kutijom za roletne u višeslojnom neventilisanom zidu sa masivnom vanjskom oblogom, pozicija prozora djelomično ispred vanjske ravnine nosivog dijela zida		- dimenzije debljina slojeva toplotne izolacije odnose se na minimalne debljine materijala za toplotne izolacije toplotne provodljivosti: $\lambda \leq 0,04 \text{ W/(m}\cdot\text{K)}$ ili ekvivalentne manje debljine materijala za toplotnu izolaciju sa povoljnijim (nižim) λ vrijednostima
22.	Prozor na poziciji djelomično ispred vanjske ravnine masivnog dijela zida		- sve označene dimenzije izražene su u centimetrima (cm)
23.	Prozor na poziciji vanjske ravnine masivnog dijela zida		

Redni broj	Naziv detalja	Grafički prikaz detalja sa dobro riješenim toplotnim mostovima	Napomene
24.	Prozor na poziciji iza vanjske ravnine masivnog dijela zida		d_{T1} – debljina toplotne izolacije u skladu sa zadovoljenjem zahtjeva iz <i>Tablice 1. PRILOG B</i> iz ovoga Pravilnika
25.	Prozor u zidu od termoblokova		V – vani ili negrijano U – unutra (zimi grijano)
26.	Prozor u višeslojnom neventilisanom zidu sa masivnom vanjskom oblogom, pozicija prozora iza vanjske ravnine nosivog dijela zida		* - dimenzije debljina slojeva toplotne izolacije navedene bez zagrada odnose se na zahtjeve iz <i>Tablice 1. PRILOG B</i> ovoga Pravilnika za odgovarajuću vrstu građevinskog dijela zgrade, za zgrade sa: $\Theta_i \geq 18 \text{ } ^\circ\text{C}$ i $\Theta_{e,mj,min} \leq 3 \text{ } ^\circ\text{C}$,
27.	Prozor u višeslojnom neventilisanom zidu sa masivnom vanjskom oblogom, na poziciji vanjske ravnine nosivog dijela zida		- dimenzije debljina slojeva toplotne izolacije navedene u zagradama odnose se na zahtjeve iz <i>Tablice 1. PRILOG B</i> ovoga Pravilnika za odgovarajuću vrstu građevinskog dijela zgrade, za zgrade sa $\Theta_i \geq 18 \text{ } ^\circ\text{C}$ i $\Theta_{e,mj,min} > 3 \text{ } ^\circ\text{C}$
28.	Prozor u višeslojnom neventilisanom zidu sa masivnom vanjskom oblogom, pozicija prozora djelomično ispred vanjske ravnine nosivog dijela zida		- dimenzije debljina slojeva toplotne izolacije odnose se na minimalne debljine materijala za toplotne izolacije toplotne provodljivosti: $\lambda \leq 0,04 \text{ W/(m}\cdot\text{K)}$ ili ekvivalentne manje debljine materijala za toplotnu izolaciju sa povoljnijim (nižim) λ vrijednostima
29.	Prozor u višeslojnom ventilisanom zidu sa masivnom vanjskom oblogom, na poziciji vanjske ravnine nosivog dijela zida		- sve označene dimenzije izražene su u centimetrima (cm)

Redni broj	Naziv detalja	Grafički prikaz detalja sa dobro riješenim toplotnim mostovima	Napomene
30.	Vanjski zid između dvije lode – rješenje vanjskog istaka zida od betona sa umetkom za konstrukcijski prekid toplotnog mosta		d_{11} – debljina toplotne izolacije u skladu sa zadovoljenjem zahtjeva iz <i>Tablice 1. PRILOG B</i> iz ovoga Pravilnika
31.	Vanjski zid između dvije lode – rješenje vanjskog istaka zida od betona sa oblaganjem zida toplotnom izolacijom obostrano (u slučaju zida istaknutog ≥ 100 cm)		V – vani ili negrijano U – unutra (zimi grijano) * - dimenzije debljina slojeva toplotne izolacije navedene bez zagrada odnose se na zahtjeve iz <i>Tablice 1. PRILOG B</i> ovoga Pravilnika za odgovarajuću vrstu građevinskog dijela zgrade, za zgrade sa: $\Theta_i \geq 18 \text{ }^\circ\text{C}$ i $\Theta_{e,mj,min} \leq 3 \text{ }^\circ\text{C}$,
32.	Vanjski zid između dvije lode – rješenje vanjskog istaka zida od betona sa oblaganjem zida toplotnom izolacijom sa svih strana (u slučaju zida istaknutog ≤ 100 cm)		- dimenzije debljina slojeva toplotne izolacije navedene u zagradama odnose se na zahtjeve iz <i>Tablice 1. PRILOG B</i> ovoga Pravilnika za odgovarajuću vrstu građevinskog dijela zgrade, za zgrade sa $\Theta_i \geq 18 \text{ }^\circ\text{C}$ i $\Theta_{e,mj,min} > 3 \text{ }^\circ\text{C}$
33.	Balkon ili loda – rješenje sa izvedbom umetka za konstrukcijski prekid toplotnog mosta		- dimenzije debljina slojeva toplotne izolacije odnose se na minimalne debljine materijala za toplotne izolacije toplotne provodljivosti: $\lambda \leq 0,04 \text{ W/(m}\cdot\text{K)}$ ili ekvivalentne manje debljine materijala za toplotnu izolaciju sa povoljnijim (nižim) λ vrijednostima
34.	Balkon ili loda – rješenje sa oblaganjem armiranobetonske ploče balona/lođe toplotnom izolacijom sa gornje i donje strane		- sve označene dimenzije izražene su u centimetrima (cm)

Redni broj	Naziv detalja	Grafički prikaz detalja sa dobro riješenim toplotnim mostovima	Napomene
35.	Rubni završetak ravnog krova – nadzid visine < 100 cm – rješenje sa oblaganjem cijelog nadzida toplotnom izolacijom		d_{TI} – debljina toplotne izolacije u skladu sa zadovoljenjem zahtjeva iz <i>Tablice 1. PRILOG B</i> iz ovoga Pravilnika
36.	Rubni završetak ravnog krova – nadzid visine ≥ 100 cm – rješenje sa obostranim oblaganjem nadzida toplotnom izolacijom		V – vani ili negrijano U – unutra (zimi grijano) * - dimenzije debljina slojeva toplotne izolacije navedene bez zagrada odnose se na zahtjeve iz <i>Tablice 1. PRILOG B</i> ovoga Pravilnika za odgovarajuću vrstu građevinskog dijela zgrade, za zgrade sa: $\Theta_i \geq 18 \text{ }^\circ\text{C}$ i $\Theta_{e,mj,min} \leq 3 \text{ }^\circ\text{C}$,
37.	Rubni završetak ravnog krova – bez nadzida		- dimenzije debljina slojeva toplotne izolacije navedene u zagradama odnose se na zahtjeve iz <i>Tablice 1. PRILOG B</i> ovoga Pravilnika za odgovarajuću vrstu građevinskog dijela zgrade, za zgrade sa $\Theta_i \geq 18 \text{ }^\circ\text{C}$ i $\Theta_{e,mj,min} > 3 \text{ }^\circ\text{C}$
38.	Kosi krov – ventilisano negrijano krovnište		- dimenzije debljina slojeva toplotne izolacije odnose se na minimalne debljine materijala za toplotne izolacije toplotne provodljivosti: $\lambda \leq 0,04 \text{ W/(m}\cdot\text{K)}$ ili ekvivalentne manje debljine materijala za toplotnu izolaciju sa povoljnijim (nižim) λ vrijednostima
39.	Kosi krov – neventilisano negrijano krovnište		- sve označene dimenzije izražene su u centimetrima (cm)

Redni broj	Naziv detalja	Grafički prikaz detalja sa dobro riješenim toplotnim mostovima	Napomene
40.	Vijenac kosog krova iznad grijanog prostora		<p>d_{T1} – debljina toplotne izolacije u skladu sa zadovoljenjem zahtjeva iz <i>Tablice 1. PRILOG B</i> iz ovoga Pravilnika</p> <p>V – vani ili negrijano U – unutra (zimi grijano)</p>
41.	Vijenac kosog krova iznad grijanog prostora – lagana nosiva konstrukcija sa ventilisanom fasadom		<p>* - dimenzije debljina slojeva toplotne izolacije navedene bez zagrada odnose se na zahtjeve iz <i>Tablice 1. PRILOG B</i> ovoga Pravilnika za odgovarajuću vrstu građevinskog dijela zgrade, za zgrade sa: $\Theta_i \geq 18 \text{ }^\circ\text{C}$ i $\Theta_{e,mj,min} \leq 3 \text{ }^\circ\text{C}$,</p> <p>- dimenzije debljina slojeva toplotne izolacije navedene u zagradama odnose se na zahtjeve iz <i>Tablice 1. PRILOG B</i> ovoga Pravilnika za odgovarajuću vrstu građevinskog dijela zgrade, za zgrade sa $\Theta_i \geq 18 \text{ }^\circ\text{C}$ i $\Theta_{e,mj,min} > 3 \text{ }^\circ\text{C}$</p>
42.	Kosi krov iznad grijanog prostora poprečni presjek		<p>- dimenzije debljina slojeva toplotne izolacije odnose se na minimalne debljine materijala za toplotne izolacije toplotne provodljivosti: $\lambda \leq 0,04 \text{ W/(m}\cdot\text{K)}$ ili ekvivalentne manje debljine materijala za toplotnu izolaciju sa povoljnijim (nižim) λ vrijednostima</p>
43.	Kosi krov iznad grijanog prostora presjek kroz zabat		<p>- sve označene dimenzije izražene su u centimetrima (cm)</p>

Zahtjevi za tehničke sisteme

U cilju ispunjavanja minimalnih zahtjeva za energetske karakteristike objekata, sistem grijanja se mora projektovati i izvesti tako da uključuje energetski efikasno postrojenje za proizvodnju toplotne energije, nisku projektnu temperaturu ogrijevnog medija i uravnoteženu regulaciju unutrašnje temperature u objektu, a sve u skladu s dostignutim stepenom razvoja tehnologije.

Prihvatljivi tehnički sistemi za sufinansiranje putem Modela su:

- kotlovi i peći na pelet i

- toplotne pumpe.

Tabela. Minimalni zahtjevi u pogledu projektne temperature

Tip stambenog objekta	Unutrašnja temperatura u sezoni grijanja (°C)	Unutrašnja temperatura u sezoni hlađenja (°C)
Individualne stambene zgrade /porodične kuće	19	26
Višestambene zgrade za kolektivno stanovanje/ slobodnostojeće zgrade	19	26

U nastavku je za svaki tehnički sistem dat pregled neophodnih minimalnih tehničkih zahtjeva koji trebaju biti zadovoljeni za sufinansiranje putem Modela.

Kotlovi i peći na pelet

Certificiranje peći i kotlova na čvrsta goriva se u zemljama Evropske Unije vrši već duže vrijeme. Proces certificiranja podrazumijeva zadovoljenje zahtjevanih parametara peći i kotlova, a posebno energetske efikasnosti proizvodnje toplotne energije, sigurnosti i emisija zagađujućih materija u zrak. Obaveza usklađivanja peći i kotlova na čvrsta goriva sa zahtjevima Ecodesign certifikacije u EU je počela 01.01.2020. godine za kotlove koji se nalaze u zasebnim kotlovnica, te od 01.01.2022. godine za peći i kamine koji se nalaze u prostorima koje zagrijavaju. U BiH, pojedini zahtjevi iz Ecodesign direktive nisu transponovani u lokalno zakonodavstvo, ali važeći standard je BAS EN 303-5. Uporedni pregled zahtjeva standarda BAS EN 303-5 i Ecodesign certifikacijske sheme dat je u narednoj tabeli.

Tabela. Uporedni pregled zahtjeva standarda BAS EN 303-5 i Ecodesign certifikacijske sheme za efikasnost i emisije u zrak iz kotlova na pelet

Zahtjev	BAS EN 303-5 Klasa 3	BAS EN 303-5 Klasa 4	BAS EN 303-5 Klasa 5	Ecodesign
Kotlovi na biomasu snage ≤ 20 kW (automatsko loženje)				
Efikasnost (%)	74.80	82.60	88.30	75.00*
Emisija prašine (PM)	150	60	40	40
Emisija organskih jedinjenja (OGC)	100	30	20	20
Emisija CO	3000	1000	500	500
Emisija Nox	n/p**	n/p**	n/p**	200
Kotlovi na biomasu snage ≤ 20 kW (ručno loženje)				
Efikasnost (%)	74.80	82.60	88.30	75.00*
Emisija prašine (PM)	150	75	60	60
Emisija organskih jedinjenja (OGC)	150	50	30	30
Emisija CO	5000	1200	700	700
Emisija Nox	n/p**	n/p**	n/p**	200
Kotlovi na biomasu snage > 20 kW (automatsko loženje)				
Efikasnost (%)***	75.38	82.79	88.40	77.00*
Emisija prašine (PM)	150	60	40	40
Emisija organskih jedinjenja (OGC)	100	30	20	20
Emisija CO	3000	1000	500	500
Emisija Nox	n/p**	n/p**	n/p**	200
Kotlovi na biomasu snage > 20 kW (ručno loženje)				
Efikasnost (%)***	75.38	82.79	88.40	77.00*
Emisija prašine (PM)	150	75	60	60
Emisija organskih jedinjenja (OGC)	150	50	30	30
Emisija CO	5000	1200	700	700
Emisija Nox	n/p**	n/p**	n/p**	200

* Efikasnost je propisana kao "sezonska efikasnost"

** Granične vrijednosti za NOx nisu propisane

*** Efikasnost je data za kotao snage 25 kW

U narednoj tabeli je dat uporedni pregled zahtjeva standarda BAS EN 14875 i Ecodesign certifikacijske sheme.

Tabela: Uporedni pregled zahtjeva standarda BAS EN 14785 i Ecodesign certifikacijske sheme za efikasnost i emisije u zrak iz peći na pelet

Zahtjev	BAS EN 14785	Ecodesign
Kućne peći (automatsko loženje)		
Efikasnost (%)	80	79*
Emisija prašine (PM)	25	20
Emisija organskih jedinjenja (OGC)	30	60
Emisija CO	500	300
Emisija NOx	150	200

Prema navedenom, standardi koje moraju zadovoljiti peći i kotlovi koji se sufinansiraju putem Modela su:

- Kotlovi koji se nalaze u zasebnim kotlovnica: BAS EN 303-5:2013 - Toplovodni kotlovi – Dio 5: Toplovodni kotlovi za čvrsta goriva, ručno i automatski punjeni, nazivne toplotne snage do 500 kW - minimalno klase 5
- Peći koje se nalaze u prostorijama koje se griju: BAS EN 14785:2009 - Grijalice za zagrijavanje prostora na čvrsto gorivo – Zahtjevi i metode ispitivanja (kamini i peći za grijanje na pelet sa automatskim loženjem).

NAPOMENA: Korisnik treba voditi računa da uz nabavku opreme obezbijedi adekvatno skladište energenta (ukoliko ne posjeduje prostor da ga sigurno skladišti u objektu, neophodno je predvidjeti stavku u predmjeru i predračunu radova o nabavci građevinskih materijala za izgradnju istog izvan/do objekta, kao i neophodne dozvole).

Toplotne pumpe

Standardi koje moraju zadovoljiti toplotne pumpe koje se sufinansiraju putem Modela su:

- Klasa energetske efikasnosti A (prema Eurovent Energy Efficiency Classification, u skladu sa standardom BAS EN 14511-2:2014), provjera minimalnih performansi se može provjeriti na web stranici: <https://www.eurovent-certification.com>
- Minimalne performanse rada toplotnih pumpi prema sljedećoj tabeli "PREGLED MINIMALNIH TEHNIČKIH ZAHTJEVA".

PREGLED MINIMALNIH TEHNIČKIH ZAHTJEVA

PORODIČNE KUĆE (OBJEKTI INDIVIDUALNOG STANOVANJA) I STANOVNI (OBJEKTI KOLEKTIVNOG STANOVANJA)		
Mjera	Tehnički uslov	Preporučena oprema i radovi kojima se postižu tehnički uslovi
Podsticanje obnove vanjske ovojnice		
A.1.	<p>Termoizolacija vanjskih zidova</p> <ul style="list-style-type: none"> • Minimalna debljina termoizolacionog materijala EPS-a ili kamene mineralne vune 10 cm • Toplotna provodljivost maksimalno 0,039 W/mK za EPS i 0,035 W/mK za kamenu mineralnu vunu <i>Ispunjavanjem specificiranih tehničkih uslova, zadovoljit će se minimalni uslovi sa aspekta toplotnih karakteristika ovojnice na koju se implementiraju mjere energetske efikasnosti (U koeficijent prolaza toplote zida: $U \leq 0,35 \text{ W/m}^2\text{K}$)</i> 	<p>Prihvatljiva izvedba jednog od navedenih ili sličnih sistema:</p> <ul style="list-style-type: none"> • građevinski i obrtnički radovi prema predmjeru i predračunu radova vezani za energetske obnovu kojima se postižu definisani tehnički uslovi • ostali povezani radovi i oprema potrebni za postizanje definisanih tehničkih uslova odnosno potpuni završetak aktivnosti u skladu sa pravilima struke (montaža/demontaža gromobranskih instalacija u kontaktu s fasadom, montaža-demontaža vertikalnih oluka i drugo)
B.1.	<p>Termoizolacija stropova prema tavanu</p> <ul style="list-style-type: none"> • Minimalna debljina termoizolacionog materijala kamene mineralne vune 15 cm • Toplotna provodljivost maksimalno 0,039 W/mK za EPS i 0,035 W/mK za kamenu mineralnu vunu <i>Ispunjavanjem specificiranih tehničkih uslova, zadovoljit će se minimalni uslovi sa aspekta toplotnih karakteristika ovojnice na koju se implementiraju mjere energetske efikasnosti (U koeficijent prolaza toplote stropa: $U \leq 0,25 \text{ W/m}^2\text{K}$)</i> 	<p>Prihvatljiva izvedba jednog od navedenih ili sličnih sistema:</p> <ul style="list-style-type: none"> • oblaganje podgleda – komplet: slojevi poda od nosive konstrukcije do završne podne obloge – komplet • ostali povezani radovi i oprema potrebni za postizanje definisanih tehničkih uslova odnosno potpuni završetak aktivnosti u skladu sa pravilima struke (parna brana, paropropusna-vodonepropusna folija, zaštita toplotne izolacije od vjetra i drugo)
C.1.	<p>Termoizolacija kosih krovova (grijano stambeno potkrovlje)</p> <ul style="list-style-type: none"> • Minimalna debljina termoizolacionog materijala kamene mineralne vune ili EPS-a 20 cm • Toplotna provodljivost maksimalno 0,035 W/mK za kamenu mineralnu vunu i 0,039 W/mK za EPS <i>Ispunjavanjem specificiranih tehničkih uslova, zadovoljit će se minimalni uslovi sa aspekta toplotnih karakteristika ovojnice na koju se implementiraju mjere energetske efikasnosti (U koeficijent prolaza toplote krova: $U \leq 0,25 \text{ W/m}^2\text{K}$)</i> 	<p>Prihvatljiva izvedba jednog od navedenih ili sličnih sistema:</p> <ul style="list-style-type: none"> • slojevi kosog krova – komplet: • ostali povezani radovi i oprema potrebni za postizanje definisanih tehničkih uslova odnosno potpuni završetak aktivnosti u skladu sa pravilima struke (parna brana, paropropusna-vodonepropusna folija i drugo)

Mjera		Tehnički uslov	Preporučena oprema i radovi kojima se postižu tehnički uslovi
Podsticanje obnove vanjske ovojnice			
D.1. i A.2.	Zamjena vanjske stolarije/bravarije	<p>Minimalne karakteristike okvira prozora i vrata, ostakljenja, te kutija za roletne:</p> <ul style="list-style-type: none"> • $U_f \leq 1,30 \text{ W/m}^2\text{K}$ (okvir prozora/vrata), • $U_g \leq 1,10 \text{ W/m}^2\text{K}$ (ostakljenje) • $U \leq 0,90 \text{ W/m}^2\text{K}$ (vanjske roletne) <p><i>Ispunjavanjem specificiranih tehničkih uslova, zadovoljit će se minimalni uslovi sa aspekta toplotnih karakteristika ovojnice na koju se implementiraju mjere energetske efikasnosti ($U_w \leq 1,40 \text{ W/m}^2\text{K}$ (prozori), $U_d \leq 2,00 \text{ W/m}^2\text{K}$ (vrata), $U \leq 0,90 \text{ W/m}^2\text{K}$ (vanjske roletne))</i></p>	<p>Prihvatljiva izvedba jednog od navedenih ili sličnih sistema:</p> <ul style="list-style-type: none"> • ugradnja nove vanjske stolarije/bravarije – komplet • ostali povezani radovi i oprema potrebni za postizanje definisanih tehničkih uslova odnosno potpuni završetak aktivnosti u skladu sa pravilima struke (špalete i i drugo)
Podsticanje OIE u sistemima grijanja, hlađenja i/ili pripreme potrošne tople vode			
E.1. i B.2.	Ugradnja peći i kotlova na pelet za grijanje prostora i/ili pripremu PTV-a	<ul style="list-style-type: none"> • Minimalno klase 5 prema BAS EN 303-5:2013: Kotlovi koji se nalaze u zasebnim kotlovnicama - Toplovodni kotlovi – Dio 5: Toplovodni kotlovi za čvrsta goriva, ručno i automatski punjeni, nazivne toplotne snage do 500 kW • Peći koje se nalaze u prostorijama koje se griju moraju zadovoljavati zahtjeve i metode ispitivanja (kamini i peći za grijanje na pelet sa automatskim loženjem) prema BAS EN 14785:2009 - Grijalice za zagrijavanje prostora na čvrsto gorivo 	<ul style="list-style-type: none"> • kotao na drvne pelete, spremnik drvnog peleta, sistem za dobavu peleta s pužnim vijkom, plamenik, sistem za odvod dimnih gasova, oprema za automatsku regulaciju, spremnici tople vode, izolovani razvod grijanja, pumpe, ventili unutar kotlovnice, pribor za postavljanje i ostala oprema za pravilan rad sistema • građevinski radovi nužni za ugradnju navedene opreme (prodori, betoniranje temelja i sl.)
F.1 i C.2.	Ugradnja toplotne pumpe zrak/zrak (split/multisplit sistem) za grijanje/hlađenje prostora	<p>Minimalni zahtjevi za zamjenu ili ugradnju toplotne pumpe zrak/zrak (split/multisplit) za grijanje/hlađenje prostora prema EN 14825:</p> <ul style="list-style-type: none"> – SCOP $\geq 4,0$ – SEER $\geq 6,0$ – GWP ≤ 2.150 	<ul style="list-style-type: none"> • zamjena ili ugradnja toplotne pumpe zrak/zrak • ostali građevinski, obrtnički i instalaterski radovi i oprema prema projektu i predmjeru i predračunu kojima se postižu definisani tehnički uslovi te povezani radovi i oprema potrebni za postizanje definisanih tehničkih uslova odnosno potpuni završetak (prodori, kablovi, cijevni razvod za radni medij, radni medij, nosači, izolacija cijevi i sl.) • napomena: troškovi novog priključka ili za povećanje zakupljene snage postojećeg priključka na elektrodistributivnu mrežu snosi u potpunom iznosu aplikant (taj dio troška neće biti subvencionisan) • provjera minimalnih performansi za pojedine proizvođače i tipove toplotnih pumpi se može provjeriti na web stranici:

			https://www.eurovent-certification.com																																													
Mjera		Tehnički uslov	Preporučena oprema i radovi kojima se postižu tehnički uslovi																																													
F.2.	Ugradnja toplotne pumpe zrak-voda, voda-voda, zemlja-voda za grijanje/hlađenje prostora i/ili pripremu PTV-a (GWP ≤ 1500)	<p>Minimalni zahtjevi za iznos sezonske energetske efikasnosti toplotne pumpe za grijanje prostora u prosječnim klimatskim uslovima prema EN 14825 izraženi kao SCOP (kW/kW) ili $\eta_{s,h}$ (%) u skladu sa Uredbom Komisije (EU) 813/2013:</p> <table border="0"> <tr> <td>temperatura polaza vode od 35 °C</td> <td>SCOP</td> <td>$\eta_{s,h}$</td> </tr> <tr> <td></td> <td>(kW/kW)</td> <td>(%)</td> </tr> <tr> <td>zemlja - voda</td> <td>≥ 4,1</td> <td>≥ 156</td> </tr> <tr> <td>voda - voda</td> <td>≥ 4,3</td> <td>≥ 164</td> </tr> <tr> <td>zrak - voda</td> <td>≥ 3,5</td> <td>≥ 137</td> </tr> </table> <p>temperatura polaza vode od 55 °C</p> <table border="0"> <tr> <td>temperatura polaza vode od 55 °C</td> <td>SCOP</td> <td>$\eta_{s,h}$</td> </tr> <tr> <td></td> <td>(kW/kW)</td> <td>(%)</td> </tr> <tr> <td>zemlja - voda</td> <td>≥ 3,5</td> <td>≥ 132</td> </tr> <tr> <td>voda - voda</td> <td>≥ 3,7</td> <td>≥ 140</td> </tr> <tr> <td>zrak - voda</td> <td>≥ 3,1</td> <td>≥ 121</td> </tr> </table> <p>Minimalni zahtjevi za iznos sezonske energetske efikasnosti toplotne pumpe za komforno hlađenje prostora u prosječnim klimatskim uslovima prema EN 14825, izraženi kao SEER (kW/kW):</p> <table border="0"> <tr> <td>temperatura vode od 7 °C</td> <td>SEER</td> <td>$\eta_{s,c}$ polaza</td> </tr> <tr> <td></td> <td>(kW/kW)</td> <td>(%)</td> </tr> <tr> <td>zemlja - voda</td> <td>≥ 4,5</td> <td>≥ 177</td> </tr> <tr> <td>voda - voda</td> <td>≥ 5,0</td> <td>≥ 197</td> </tr> <tr> <td>zrak - voda</td> <td>≥ 4,0</td> <td>≥ 157</td> </tr> </table>	temperatura polaza vode od 35 °C	SCOP	$\eta_{s,h}$		(kW/kW)	(%)	zemlja - voda	≥ 4,1	≥ 156	voda - voda	≥ 4,3	≥ 164	zrak - voda	≥ 3,5	≥ 137	temperatura polaza vode od 55 °C	SCOP	$\eta_{s,h}$		(kW/kW)	(%)	zemlja - voda	≥ 3,5	≥ 132	voda - voda	≥ 3,7	≥ 140	zrak - voda	≥ 3,1	≥ 121	temperatura vode od 7 °C	SEER	$\eta_{s,c}$ polaza		(kW/kW)	(%)	zemlja - voda	≥ 4,5	≥ 177	voda - voda	≥ 5,0	≥ 197	zrak - voda	≥ 4,0	≥ 157	<ul style="list-style-type: none"> zamjena ili ugradnja toplotne pumpe zrak-voda, voda-voda, zemlja-voda kolektorsko polje ili geosonde, solarni kolektorski sistem, akumulacijski spremnici, spremnici tople vode, izolovani razvod grijanja/hlađenja, oprema za automatsku regulaciju, pribor za postavljanje ostali građevinski, obrtnički i instalaterski radovi i oprema prema projektu i predmjeru ipredračunu kojima se postižu definisani tehnički uslovi te povezani radovi i oprema potrebni za postizanje definisanih tehničkih uslova odnosno potpuni završetak (prodori, kablovi, cijevni razvod za radni medij, radni medij, nosači, izolacija cijevi i sl.) napomena: troškovi novog priključka ili za povećanje zakupljene snage postojećeg priključka na elektrodistributivnu mrežu snosi u potpunom iznosu aplikant (taj dio troška neće biti subvencionisan) provjera minimalnih performansi za pojedine proizvođače i tipove toplotnih pumpi se može provjeriti na web stranici: https://www.eurovent-certification.com
temperatura polaza vode od 35 °C	SCOP	$\eta_{s,h}$																																														
	(kW/kW)	(%)																																														
zemlja - voda	≥ 4,1	≥ 156																																														
voda - voda	≥ 4,3	≥ 164																																														
zrak - voda	≥ 3,5	≥ 137																																														
temperatura polaza vode od 55 °C	SCOP	$\eta_{s,h}$																																														
	(kW/kW)	(%)																																														
zemlja - voda	≥ 3,5	≥ 132																																														
voda - voda	≥ 3,7	≥ 140																																														
zrak - voda	≥ 3,1	≥ 121																																														
temperatura vode od 7 °C	SEER	$\eta_{s,c}$ polaza																																														
	(kW/kW)	(%)																																														
zemlja - voda	≥ 4,5	≥ 177																																														
voda - voda	≥ 5,0	≥ 197																																														
zrak - voda	≥ 4,0	≥ 157																																														

NAPOMENA: Za sisteme za korištenje obnovljivih izvora energije nazivne snage ≥ 30 kW koji se ugrađuju u sklopu energetske obnove potrebno je imati Glavni projekat. Vlasnik individualnog stambenog objekta dužan je osigurati stručni nadzor radova u skladu s Glavnim projektom. Troškove izrade Glavnog projekta i stručnog nadzora snosi aplikant, tj. taj se trošak ne subvencionira od strane Opštine.

Aneks III – Nacrt Izjave o odsustvu sukoba interesa člana Komisije

OPŠTINA SANSKI MOST

Broj:

Datum:

Ja, _____

kao menovani član Komisije za _____ po Javnom pozivu za sufinansiranje mjera poboljšanja energetske efikasnosti u stambenom sektoru Opštine Sanski Most, na osnovu Rješenja Načelnika br. _____ od _____ godine,

IZJAVLJUJEM

- i. Nakon otvaranja aplikacija, nijednu informaciju vezanu za ispitivanje, pojašnjavanje ili ocjenu aplikacije i razmatranje Komisije neću otkrivati nijednom učesniku poziva ili trećem licu, prije nego što se rezultati Javnog poziva saopšte korisniku.
- ii. Da ću se u postupku evaluacije ponašati s najvišim moralnim i drugim profesionalnim standardima, odnosno da neću u postupku izbora favorizovati ili u povoljniji položaj dovoditi bilo kojeg od aplikanata.
- iii. Da protiv mene u posljednjih pet godina:
 - nadležni sud nije donio presudu kojom je utvrđeno da sam počinio/počinila krivično djelo koje sadrži elemente korupcije, krivično djelo pranja novca ili krivično djelo primanja mita;
 - nadležni sud nije donio presudu kojom je utvrđeno da sam izvršio/izvršila ili na bilo koji drugi način učestvovao/učestvovala u izvršenju djela falsifikovanja dokumenata;
 - nadležni sud ili drugi upravni ili administrativni organ nije utvrdio da sam odgovoran/odgovorna za zloupotrebu položaja i ovlašćenja čime sam prekršio/prekršila standard profesionalnog ponašanja u vršenju dodijeljenih poslova i radnih zadataka i
 - da na bilo koji drugi način nisam u sukobu interesa.

Mjesto i datum: _____

Podnosilac izjave: _____

Svojeručni potpis: _____

Broj : 01- 02- 1047/2024 AJ

Datum: 06.03.2024.godine

-Općinsko vijeće Sanski Most

Predmet: Pravilnik , dostavlja se

U prilogu ovog akta dostavljamo Vam Pravilnik o zaštiti od požara broj: 01 -02-2853/23 od 21.08.2023.godine i Pravilnik o izmjenama Pravilnika o zaštiti od požara broj: 01 -02-1047/24 od 06.03.2024.godine za objavu u „Službenom glasniku općine Sanski Most“

Prilog: Kao u tekstu.

S poštovanjem !

Dostaviti :

1. Naslovu

2.a/a

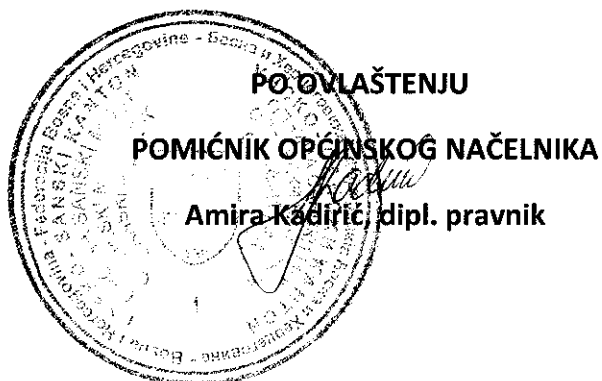

PRAVILNIK

O ZAŠTITI OD POŽARA

Sanski Most, august 2023. godine

Na osnovu člana 24. stav 1. Zakona o zaštiti od požara i vatrogastvu ("Službene novine FBiH" broj: 64/09), člana 15. Zakona o principima lokalne samouprave u FBiH (Službene novine FBiH broj 49/06 i 51/09) i člana 38. Statuta općine Sanski Most ("Službeni glasnik općine Sanski Most", br. 4/08, 5/08, 5/09, 2/10, i 9/11), na prijedlog Službe civilne zaštite Općinski načelnik, d o n o s i

PRAVILNIK

O ZAŠTITI OD POŽARA

I - OPŠTE ODREDBE

Član 1.

Ovim Pravilnikom o zaštiti od požara (u daljem tekstu:Pravilnik) utvrđuju se pitanja , mjere i poslovi zaštite od požara u objektima i prostorima koje koriste općinski organi uprave, stručne i druge službe općine Sanski Most (u daljem tekstu: Općinske službe).

Član 2.

Zaštita od požara obuhvata skup mjera i radnji upravne, organizacijske, stručne, tehničke, obrazovne i propagandne prirode, koje se poduzimaju u cilju sprječavanja izbijanja i širenja požara, njegovog otkrivanja, te zaštite ljudi, biljnog i životinjskog svijeta, materijalnih, kulturnih, istorijskih i drugih dobara i okoliša (u daljnjem tekstu: materijalna dobra).

Odredbe ovog Pravilnika se primjenjuju i na tehnološke eksplozije koje nastaju kao posljedica upotrebe zapaljivih tekućina i plinova, te ostalih gorivih materija koje sa zrakom mogu stvoriti eksplozivnu smjesu.

Član 3.

Općinske službe su dužne, pod uslovima utvrđenim Zakonom i ovim Pravilnikom, svojim tehničkim i ostalim sredstvima, a državni službenici i namještenici (u daljnjem tekstu:uposlenici) svojim radom, sudjelovati u gašenju požara i spašavanju ljudi i imovine ugroženih požarom.

Član 4.

Zaštita od požara organizira se i kontinuirano provodi pri obavljanju poslova uposlenika u svim prostorima i objektima općinskih službi gdje postoji mogućnost nastajanja požara.

Član 5.

Odredbe ovog Pravilnika odnose se na sve uposlenike koji se zateknu na radu u Općinskim službama, Općinskom pravobranilaštvu, osobe na stručnom obrazovanju i osposobljavanju za rad, na pripravnničkom i volonterskom radu, na osobe koje obavljaju poslove na osnovu građansko - pravnog odnosa, ukoliko rade sa i na sredstvima Općinskih službi i pod nadzorom odgovornih lica.

Član 6.

Uposlenici drugih pravnih lica dok rade u prostorijama i objektima Općinskih službi dužni su pridržavati se općih propisa o zaštiti od požara te pravila pravnih lica kojim pripadaju, ukoliko ta pravila nisu u suprotnosti s odredbama ovog Pravilnika.

Samostalni obrtnici i uposlenici koje oni zapošljavaju za vrijeme rada na zgradama i objektima Općinskih službi dužni su pridržavati se općih propisa o zaštiti od požara i odredaba ovog Pravilnika

Član 7.

Ovim Pravilnikom utvrđuje se:

- način organiziranja i ostvarivanja zaštite od požara, u skladu sa zakonom i podzakonskim propisima;
- mjere zaštite od požara kojima se otklanja ili smanjuje opasnost od nastajanja požara i unaprjeđenje zaštite od požara;
- način upoznavanja uposlenika o opasnostima od požara na radnom mjestu prilikom prijema i raspoređivanja tih lica na radno mjesto, kao i prilikom premještanja sa jednog na drugo radno mjesto;
- dužnosti i odgovornosti svih uposlenika u sprovođenju propisanih mjera zaštite od požara;
- obaveza i način stručnog osposobljavanja uposlenika za sprovođenje mjera zaštite od požara na radnim mjestima, kao i izradu posebnih radnih uputstava za uposlenike koji su raspoređeni na radna mjesta za koja se zbog postojanja povećane opasnosti od požara moraju predvidjeti;
- zaduženo lice koje se stara o provođenju mjera zaštite od požara;
- sadržaj i način donošenja vlastitog Plana zaštite od požara i način provođenja tog Plana
- način vršenja unutrašnje kontrole provođenja predviđenih mjera zaštite od požara i način vođenja evidencija o provođenju propisanih mjera zaštite od požara
- mjesta i prostor u kojima je zabranjeno korištenje i prenošenje otvorene vatre;
- dužnost i način ponašanja uposlenika u slučaju pojave požara;
- disciplinska odgovornost uposlenika zbog nepridržavanja propisanih mjera zaštite od požara i eksplozija.

I- ORGANIZIRANJE I OSTVARIVANJE ZAŠTITE OD POŽARA

Član 8.

Zaštita od požara se organizuje i provodi u svim zgradama i objektima i na svim prostorima i radnim mjestima Općinskih službi i svaki uposlenik u svom domenu, kako je to predviđeno ovim pravilnikom, se obavezuje za realizaciju provođenja zaštite od požara.

Član 9.

Zaštitu od požara organiziraju, provode i unaprjeđuju:

- Općinski načelnik;
- Pomoćnici općinskog načelnika;
- Odgovorna osoba za staranje o provođenje mjera zaštite od požara i eksplozije;
- Svi uposlenici.

Član 10.

Općinski načelnik je ovlašten i obavezan da:

- donosi programe mjera i aktivnosti u vezi zaštite od požara i obezbjeđuje njihovo izvršenje;
- na osnovu informacije odgovornog lica donosi odgovarajuće odluke;
- obezbjeđuje finansijska sredstva za izvođenje obuke, nabavku opreme i sredstava za gašenje požara;
- razmatra izvještaje i rješenja inspeksijskih organa i preduzima mjere za realizaciju naloženih mjera;
- imenuje odgovornu osobu za provođenje i praćenje mjera zaštite od požara i eksplozije na prijedlog Općinske službe civilne zaštite.

Član 11.

Neposredni rukovodioci Općinskih službi (u daljem tekstu: rukovodioci) odgovorni su da se prije početka, za vrijeme i poslije izvršenja radnih zadataka provode mjere zaštite od požara i eksplozije.

Član 12.

Rukovodioci obavljaju kontrolu i nadzor u pogledu primjene propisnih i naređenih mjera zaštite od požara na radnim mjestima i prostorima općinskih službi za koje su zaduženi. Ako su uočeni veći nedostaci, sastavlja se pismeni zapisnik i određuju se rokovi za njihovo otklanjanje.

Za nesmetan pristup vatrogasnoj opremi i sredstvima za gašenje požara odgovorni su rukovodioci.

Član 13.

Rukovodioci su dužni upoznati svakog uposlenika prije rasporeda za samostalno obavljanje poslova i radnih zadataka s opasnostima od požara i eksplozije, te mjerama zaštite na tom radnom mjestu ili uputiti na dodatnu obuku iz oblasti zaštite od požara.

Svakog uposlenika, nakon premještanja s jednog na drugo radno mjesto, rukovodioci moraju upoznati s opasnostima od požara i eksplozije i provedbom odgovarajućih mjera zaštite.

Rukovodioci su odgovorni da na radnim mjestima gdje postoje opasnosti za nastanak i širenje požara rade uposlenici koji su stručno osposobljeni za takve poslove i koji su osposobljeni iz područja zaštite od požara.

Član 14.

Posebne dužnosti rukovodioca su:

- udaljiti svakog uposlenika koji pri obavljanju poslova ne provodi i ne primjenjuje mjere zaštite od požara;
- nakon završetka rada, prije odlaska iz radnih prostora, provjeriti da li su preduzete potrebne mjere zaštite od požara;
- prekinuti rad na radnom mjestu, sredstvu rada i u radnoj okolini ako utvrdi da postoji direktna opasnost za nastanak i širenje požara ili se poslovi i radni postupci izvode na način suprotan pravilima zaštite od požara;
- u slučaju neposredne opasnosti za nastanak požara, s odgovornom osobom za zaštitu od požara dogovoriti način otklanjanja opasnosti odnosno nedostataka, ili ako se to ne može, dogovoriti se o privremenom prekidu rada dok te opasnosti postoje;
- izvijestiti odgovornu osobu za zaštitu od požara o svakom nastalom požaru ili mogućoj opasnosti za nastanak i širenje požara;
- u slučaju neizvršavanja obaveza u primjeni i provođenju mjera zaštite od požara pokreće disciplinski postupak za utvrđivanje povrede radne dužnosti protiv uposlenika koji tu obavezu ne izvršava na svom radnom mjestu ili radnoj prostoriji.

Odgovorna osoba za zaštitu od požara i eksplozije

Član 15.

U organu uprave, za praćenje i provođenje zaštite od požara i eksplozija zadužena je odgovorna osoba za praćenje i provođenje zaštite od požara i eksplozija (u daljem tekstu: odgovorna osoba).

Član 16.

Odgovorna osoba za zaštitu od požara i eksplozija ima obavezu da:

- osnovni je organizator i nositelj cjelokupnih poslova iz područja zaštite od požara na svim građevinama, građevinskim dijelovima i na svim radnim mjestima u prostorijama Općinskih službi.
- radi unapređenja zaštite od požara i povećanja sigurnosti imovine u općinskim službama, odgovorna osoba za zaštitu od požara predlaže Općinskom načelniku u pogledu visine potrebnih financijskih ulaganja u cilju provođenja mjera zaštite od požara propisanih zakonom, podzakonskim aktima i prihvaćenim pravilima tehničke prakse;

- predlaže program osposobljavanja uposlenika iz oblasti zaštite od požara;
- sudjeluje u programu osposobljavanja i obuke uposlenika za rukovanje opremom i sredstvima za gašenje požara, organizira osposobljavanje i obuku, te vodi evidenciju o tome;
- vodi brigu o potrebi postavljanja znakova sigurnosti (zabrana, upozorenja, obaveza, upustava i informacija) u prostorima organa uprave i njihovoj ispravnosti i uočljivosti.
- predlaže Općinskom načelniku visinu potrebnih financijskih sredstava u cilju provođenja mjera zaštite od požara propisanih zakonom, podzakonskim aktima i prihvaćenim pravilima tehničke struke,
- sudjeluje u kupovini i razmještanju opreme i sredstava za dojavu i gašenje požara koja se nabavljaju za potrebe općinskih službi,
- o izvršenoj kontroli i nadzoru nad provođenjem mjera zaštite od požara i eksplozija sačinjava redovne tromjesečne izvještaje koje podnosi Općinskom načelniku,
- vodi brigu o potrebi postavljanja odgovarajuće opreme i sredstava za gašenje požara na pojedinim radnim mjestima, kao i njihovoj ispravnosti, redovnosti njihovih pregleda i ispitivanja u propisanim vremenskim rokovima,
- surađuje s pravnim licima, znanstvenim institucijama, profesionalnim i dobrovoljnim vatrogasnim jedinicama i nadležnim inspekcijama radi unapređenja zaštite od požara u organima uprave,
- prati primjenu propisa i normi iz područja zaštite od požara te sudjeluje u izradi novih ili predlaganju promjena postojećih;
- surađuje u izradi akata, uputa i projekata iz područja zaštite od požara;
- vodi brigu o servisiranju i ispitivanju uređaja i sredstava za gašenje požara;
- čuva propisanu tehničku i drugu dokumentaciju, te vodi propisane evidencije.

Član 17.

Kad Odgovorna osoba utvrdi da pojedini prostor, dio građevine ili građevina ne zadovoljava sigurnosne uvjete u pogledu zaštite od požara za daljnji rad, dužan je o tome pismeno obavijestiti Općinskog načelnika

Svaki uposlenik dužan je odmah prijaviti odgovornoj osobi svaki veći poremećaj ili uočenu opasnost od nastanka ili nastanak požara

Član 18.

Prilikom obavljanja nadzora nad provođenjem mjera zaštite od požara utvrđenih zakonom, podzakonskim aktima, ovim Pravilnikom i uputama, Odgovorna osoba ima pravo:

- udaljiti uposlenika s radnog mjesta ako svojim postupkom neposredno ugrožava sigurnost imovine (unos ili koristi otvorenu vatru u požarno ili eksplozivno ugrožen prostor, obavlja zavarivanje u ugroženom prostoru bez dozvole ili dodatnih mjera sigurnosti, ne provodi utvrđene mjere zaštite od požara i eksplozija itd.), te o tom izvijestiti Općinskog načelnika;
- narediti prekid obavljanja svakog posla ili radnje kojom se neposredno ugrožava sigurnost imovine ili život i zdravlje radnika i osoba;
- obaviti provjeru znanja uposlenika u rukovanju sa aparatima i opremom za gašenje požara, a onog koji pokaže nepoznavanje uputiti na dodatnu obuku;
- utvrđeno neprovođenje propisanih mjera zaštite od požara prijaviti Općinskom načelniku.

Član 19.

Odgovorna osoba obavlja sljedeće poslove u smislu unutarnje kontrole:

- kontrolu provođenja internih pravilnika i općih akata te uputa za siguran rad iz oblasti zaštita od požara, eksplozija, zaštita na radu;
- kontrolu kretanja, zadržavanja i rada pojedinaca i vanjskih izvođača radova, te izdavanje potrebnih dozvola za kretanje i rad u ugroženim prostorima;
- kontrolu izvršenih rekonstrukcija ili adaptacija u građevinama u pogledu provođenja mjera zaštite od požara;
- kontrolu provođenja mjera zaštite od požara na radnim mjestima;

- obaviti provjeru znanja uposlenika u rukovanju sa aparatima i opremom za gašenje požara, a onog koji pokaže nepoznavanje uputiti na dodatnu obuku;
- utvrđeno neprovođenje propisanih mjera zaštite od požara prijaviti Općinskom načelniku.

Član 20.

- Odgovorna osoba obavlja sljedeće poslove u smislu unutarnje kontrole:
- kontrolu provođenja internih pravilnika i općih akata te uputa za siguran rad iz oblasti zaštita od požara, eksplozija, zaštita na radu;
 - kontrolu kretanja, zadržavanja i rada pojedinaca i vanjskih izvođača radova, te izdavanje potrebnih dozvola za kretanje i rad u ugroženim prostorima;
 - kontrolu izvršenih rekonstrukcija ili adaptacija u građevinama u pogledu provođenja mjera zaštite od požara;
 - kontrolu provođenja mjera zaštite od požara na radnim mjestima;

III - MJERE ZAŠTITE OD POŽARA

Član 21.

Zabranjeno je pušenje u svim uredima, radnim prostorijama i zajedničkim prostorijama organa uprave, osim na za to vidno obilježenim i za te namjene određenim mjestima-prostorijama.

Općinski načelnik, na prijedlog odgovorne osobe za praćenje i provođenje zaštite od požara i eksplozija svojim aktom određuje mjesta na kojima je dozvoljeno pušenje.

Član 22.

U svrhu otklanjanja ili smanjenja opasnosti od nastajanja požara, provode se mjere zaštite od požara u prostorima i objektima, na instalacijama i uređajima kao što su:

1. uredi- kancelarije i drugi radni prostori,
2. arhiva,
3. magacini, garaže i skladišta,
4. putevi- izlazni/ ulazni,
5. električna instalacija,
6. gromobranska instalacija,
7. plinska instalacija s plinskim trošilima
8. kotlovnice,
9. unutarnja hidrantska mreža s aparatima za gašenje požara,
10. vanjska hidrantska mreža,
11. vatrogasni pristupi.

Član 23.

Od radova na održavanju prostorija i objekata organa uprave sa stanovišta zaštite od požara značajni su:

- a) Molersko- farbarski radovi i
- b) Radovi zavarivanja, lemljenja, rezanja i dr. srodnih tehnika.

1. Uredi – kancelarije i drugi radni prostori

Član 24.

Radi sprečavanja nastanka požara u uredima – kancelarijama i drugim radnim prostorima Općinskih službi ne smiju se:

- Upotrebljavati grijalice s otvorenim plamenom za dodatno zagrijavanje prostora;
- Pušiti, osim na za to predviđenom mjestu;
- Ostavljati papir u blizini radiatora i drugih grejnih tijela;
- Upotrebljavati, neatestirani neispravni i oštećeni produžni elektro kablovi.

Član 25.

Nakon završetka rada dužnost je svakog uposlenika pregledati prostoriju u kojoj radi, isključiti električne potrošače, zatvoriti prozore i vrata, te preduzeti sve druge radnje koje bi mogle prouzrokovati nastanak požara.

2. Arhiva

Član 26.

Zabranjeno je u prostoru arhive upotrebljavati grijalice s otvorenim plamenom za dodatno zagrijavanje prostora, te postavljanje improviziranih električnih instalacija.

Kada u prostoru arhive nema ovlaštenih osoba, istu je potrebno držati stalno zatvorenom / zaključanom, kako bi se spriječio pristup neovlaštenim osobama.

U prostorijama gdje se čuva arhiva je zabranjeno pušenje.

Arhivska građa mora biti uredno složena i ne smije se njome zakrčiti površina izlaznih puteva.

U prostoru arhive obavezno je postaviti oznake sa zabranom pušenja i korištenje otvorenog plamena.

3. Magacini, garaže i skladišta

Član 27.

U svrhu sprječavanja nastanka požara u magacinima, garažama i skladištima provode se sljedeće mjere zaštite od požara:

- zabranjen je ulazak sa otvorenim plamenom,
- zabranjeno je pušenje,
- uskladišteni materijal mora biti razvrstan po vrsti i kategoriji,
- magacinski prostor gdje se uskladištavaju boce sa acetilenom, propan – butanom, kisikom i drugim plinovima pod pritiskom mora biti obezbjeđen dobrom vještačkom ventilacijom i moraju biti hladne i zaštićene od direktnog uticaja sunčeve svjetlosti,
- boce sa plinovima čuvaju se u vertikalnom položaju,
- maksimalna temperatura u magacinu može biti 22°C.

4. Putevi – izlazni / ulazni

Član 28.

Putevima izlaznim-ulaznim, smatraju se hodnici, stubišta, ulazno- izlazni prostori, te vrata koja služe za ulaz i izlaz iz objekta i smatraju se putem za evakuaciju u slučaju iznenadnog događaja.

Svi izlazni putevi moraju se održavati stalno slobodnim i prohodnim u cijeloj širini.

U prostorima izlaznih puteva ne smiju se držati zapaljivi predmeti kao i predmeti koji smanjuju njihovu površinu odnosno prohodnost.

Član 29.

Vrata koja su predviđena kao izlaz za slučaj požara moraju biti vidno obilježena propisanim znakovima i putokazima, otključana u vrijeme korištenja objekata, a naknadnim razmještanjem prostora ne smiju se staviti izvan upotrebe.

Član 30.

Održavanje električne instalacije obavlja za to ovlašteno pravno ili fizičko lice, ili stručni zaposlenik Općinskih službi.

Član 31.

Uključivanje novih potrošača električne energije na postojeću mrežu ne može se izvršiti bez stručnog pravnog lica ili stručnog zaposlenika Općinske službe.

Član 32.

U glavnim razvodnim ormarima moraju se postaviti odgovarajuće šeme električnih instalacija upotpunjene svim potrebama za njihovo lako razumijevanje.

Na šemama u glavnim ormarima mora se označiti namjena pojedinih prostorija, naročito mjesta sklopki za sigurnosnu i panik rasvjetu i za isključenje pojedinih grupa potrošača.

U blizini mjesta glavnih razvodnih ormara ne smiju se držati zapaljivi predmeti niti smije biti zapriječen pristup ormarima.

Član 33.

Električne instalacije i potrošači moraju biti osigurani od kratkog spoja i preopterećenja odgovarajućim osiguračima ili sklopkama.

Osigurači ili okidači na sklopkama moraju biti dimenzionirani za odgovarajuće opterećenje.

Član 34.

Zabranjeno je postavljanje improvizirane instalacije u objektima Općinskih službi.

Član 35.

Ispitivanje otpora električne instalacije obavezno je obaviti u skladu sa zakonskom regulativom. Ispitivanje otpora izolacije električnih vodovoda može obavljati samo ovlašteno pravno ili fizičko lice, a nakon ispitivanja izdaje se uvjerenje o izvršenom ispitivanju.

Član 36.

Sva rasvjetna mjesta instalirana u prostorima Općinskih službi moraju biti stalno ispravna.

6. Gromobranska instalacija

Član 37.

Gromobranska instalacija mora biti izvedena tako da se atmosfersko pražnjenje može odvesti u zemlju bez štetnih posljedica. U tu svrhu pregled i ispitivanje gromobranskih instalacija se mora vršiti u sljedećim slučajevima.

- nakon popravke ili prepravke gromobranske instalacije;
- nakon udara groma u instalaciju ili objekat;
- u redovnim periodičnim razmacima predviđenim zakonskim i podzakonskim aktima

Član 38.

Pregled i ispitivanje gromobranskih instalacija može obavljati ovlašteno pravno ili fizičko lice koje o pregledu instalacija sastavlja zapisnik.

7. Plinska instalacija s plinskim trošilima

Član 39.

Plinska instalacija uvijek mora biti ispravna, nepropusna od plinske boce do potrošača, radi sprečavanja pojave eksplozivnih koncentracija smjese zapaljivih plinova i zraka.

Član 40.

Mjere opreza kod pojave mirisa plina:

- ukloniti sve izvore sa otvorenim plamenom;
- otvoriti sve prozore i vrata;
- zatvoriti ventile plinske boce ili dotoka zemnog gasa;
- u prostorije u kojim se osjeća miris plina ne ulaziti sa otvorenim plamenom;
- ne paliti šibicu, upaljač;
- ne uključivati električnu sklopku;
- ne izvlačiti električni utikač;
- ne uključivati nikakvo električno zvonce;
- ne pušiti;
- svjetlo paliti tek kada se više ne osjeća miris plina.

Član 41.

Nakon zatvaranja glavnog ventila provjeriti jesu li plinske armature zatvorene.

Član 42.

Kvarove ili štete na plinskim uređajima mogu otklanjati samo stručne osobe.

8. Kotlovnice

Član 43.

U prostoriju kotlovnice mogu ulaziti samo lica koja su stručna i osposobljena za rad u kotlovnici. Rukovanje kotlovnicom može obavljati samo ovlašteno lice.

Na ulazna vrata kotlovnice s vanjske strane postavlja se natpis "KOTLOVNICA-NEOVLAŠTENIM LICIMA ULAZ ZABRANJEN"!

Uputa o radu i o obustavi rada kotlovnice moraju se postaviti na vidljivo mjesto kotlovnice.

9. Unutarnja hidrantska mreža i aparati za gašenje požara

Član 44.

U svrhu zaštite od požara u prostorijama i objektima Općinskih službi izvedena je unutarnja hidrantska mreža za gašenje požara vodom. Unutarnja mreža pod stalnim je pritiskom vode.

Član 45.

U hidrantske ormare postavljene su vatrogasne tlačne cijevi promjera fi -52 mm s mlaznicom promjera fi-12 mm.

Hidrantski ormar mora biti označen oznakom "H".

Član 46.

Pristup do ormarića unutarnje hidrantske mreže treba biti uvijek vidljiv i lako dostupan.

Član 47.

Pri kontroli hidrantske mreže mjeri se pritisak u hidrantskoj mreži pri istovremenom radu svih unutarnjih hidranata koji daju potreban protok vode za gašenje požara.

Pritisak se mjeri na kontrolnoj mlaznici na najvišem spratu ili na hidrantu koji je najudaljeniji od priključka.

Pritisak se mjeri pri isticanju vode u punom mlazu iz svih hidranata i to nakon dvije minute isticanja, a u izvještaju o mjerenju pritiska navodi se datum i vrijeme mjerenja.

Crijeva u hidrantskim ormarima kontrolišu se redovno u skladu sa propisima, pri čemu se moraju ispitati pritiskom vode.

Hidrantsku mrežu, sa svim uređajima i armaturom, kontroliše se redovno od strane ovlaštenog lica, o čemu se izdaje zapisnik.

Član 48.

U svrhu zaštite od požara u prostorijama i objektima Općinskih službi postavljeni su vatrogasni aparati za gašenje požara.

Član 49.

Održavanje vatrogasnih aparata obuhvata:

- redovni pregled;
- periodični pregled;
- kontrolno ispitivanje.

Redovni pregled obavlja uposlenik Općinskih službi zadužen za obavljanje poslova zaštite od požara, a periodični pregled i kontrolno ispitivanje ovlašteno i registrovano pravno lice.

Član 50.

Redovnim se pregledom utvrđuje:

- uočljivost aparata i dostupnost aparata;
- opće stanje aparata;
- kompletnost aparata;
- stanje plombe aparata odnosno ventila.

Redovni pregled se obavlja najmanje jednom u tri mjeseca, ovisno o uslovima smještaja aparata može i češće. O izvršenom pregledu se sačinjava službena zabilješka u knjizi evidencije pregleda.

Uočene nedostatke korisnik je obavezan odmah ukloniti sam ili putem stručnog lica.

Član 51.

Periodični pregled mora se obaviti u rokovima predviđenim zakonskom regulativom.

Član 52.

Kontrolno ispitivanje vatrogasnih aparata mora se obaviti u rokovima predviđenim zakonskom regulativom.

Član 53.

Kod aparata starijih od 15 godina, osim aparata sa CO₂, sve radnje predviđene kontrolnim ispitivanjem potrebno je vršiti po procjeni ovlaštenog pravnog lica koje je registrovano za tu djelatnost.

10. Vanjska hidrantska mreža

Član 54.

Općinske službe se u gašenju požara oslanjaju na gradsku vanjsku hidrantsku mrežu. Položaj najbližih vanjskih hidranata potrebno je propisno označiti i omogućiti im kvalitetnu pristupačnost.

Član 55.

Sve hidrante je potrebno držati stalno dostupnim, očišćenim i funkcionalnim.

11. Vatrogasni putevi

Član 56.

Oko objekata Općinskih službi će se utvrditi prostor koji se koristi kao operativna površina za rad vatrogasne tehnike za slučaj potrebe gašenja požara, ili spašavanja lica iz objekata Općinskih službi.

Član 57.

Vatrogasni put i radne površine potrebne za rad vatrogasne tehnike trebaju se posebno označiti odgovarajućim natpisima.

Član 58.

Zabranjeno je parkiranje vozila ili bilo kakvo zauzimanje površina koje bi onemogućilo vatrogasnoj tehnici i opremi pristup u slučaju izbijanja požara.

a) Molersko – farbarski radovi

Član 59.

U vrijeme obavljanja molersko- farbarskih radova u objektima Općinskih službi zabranjeno je držanje zapaljivih tekućina na prostorima izlaznih puteva i u neuslovnim prostorijama objekta.

Radovi sa zapaljivim tekućinama mogu se obavljati samo u uslovima kada je moguće efikasno prozračivanje prostorija u kojima se obavljaju radovi.

b) Radovi zavarivanja, lemljenja, rezanja i drugi srodni radovi

Član 60.

Zavarivanje na privremenim mjestima može se izvoditi samo uz preduzimanje propisanih preventivnih mjera zaštite od požara i uz obavezno prethodno pismeno obavještenje uposlenika zaduženog i odgovornog za poslove zaštite od požara.

Zavarivanje se mora izvoditi pod nadzorom rukovoditelja radova.

IV – NAČIN UPOZNAVANJA UPOSLENIH LICA SA OPASNOSTIMA OD POŽARA NA RADNOM MJESTU

Član 61.

Općina je dužna upoznati svakog uposlenika sa opasnostima od požara vezano za poslove i radne zadatke na koje je raspoređen, kao i sa opremom, uređajima i sredstvima za gašenje požara, praktičnom upotrebom aparata za početno gašenje požara i drugih uređaja za gašenje i sa materijalom i drugom odgovornošću zbog ne pridržavanja propisanih mjera zaštite od požara.

Član 62.

Upoznavanje zaposlenika sa opasnostima od požara obavezno se vrši:

- prilikom zasnivanja radnog odnosa, a prije raspoređivanja zaposlenika na poslove i radne zadatke
- za sve uposlenike u cilju obuke i provjere znanja i rukovanja aparatima za gašenje požara
- za uposlenika koji rukuju robama i drugim potrošnim zapaljivim i eksplozivnim materijama

V- DUŽNOSTI I ODGOVORNOSTI SVIH ZAPOSLENIH LICA U PROVOĐENJU MJERA ZAŠTITE OD POŽARA

Obaveze uposlenika u provođenju mjera zaštite od požara i eksplozija

Član 63.

Obaveze uposlenika u provođenju mjera zaštite od požara i eksplozija su:

- preduzimati, provoditi i pridržavati se propisanih mjera zaštite od požara na radnom mjestu i u radnim prostorijama;
- upoznati se s odredbama ovog Pravilnika prije stupanja na rad i samostalnog obavljanja poslova na radnom mjestu;
- prije rasporeda na drugo radno mjesto upoznati se s propisanim i drugim mjerama zaštite od požara i eksplozija u vezi s novim poslovima na tom radnom mjestu;
- tokom rada i nakon završetka radnog vremena, stalno pratiti rad, funkcioniranje i ispravnost uređaja, instalacija i drugih sredstava u radnom prostoru i svaki kvar ili neispravnost, koja bi mogla biti uzrokom nastanka požara, odmah prijaviti Odgovornoj osobi i neposrednom rukovodiocu;
- pridržavati se oznaka, upozorenja i uputstava za zaštitu od požara koja su postavljena na radnom mjestu i u radnim prostorijama Općinskih službi;
- pri obavljanju posla i rukovanju s opasnim tvarima (zapaljive, korozivne, otrovne i sl.) spriječiti njihovo prolijevanje, curenje, prosipanje i istjecanje po radnim površinama;
- brinuti se da na svom radnom mjestu pristup bude omogućen i slobodan, kako bi se nesmetano koristila oprema i sredstva za gašenje požara i otklonile posljedice;
- odbiti rad na radnom mjestu s povećanim opasnostima od požara i eksplozije ako nisu osigurane mjere za zaštitu od požara i eksplozije;
- aktivno sudjelovati u gašenju požara na građevinama i njihovim dijelovima u Općinskim službama;
- čuvati i pažljivo se odnositi prema opremi i sredstvima za gašenje požara, te prema oznakama sigurnosti istaknutim u prostorima Općinskih službi;
- vršiti i druge poslove u vezi sa zaštitom od požara prema nalogu neposrednog rukovodioca i odgovorne osobe za zaštitu od požara i eksplozija.

Član 64.

Dužnosti portira u oblasti zaštite od požara eksplozija su, pored poslova utvrđenih za sve uposlenike u odredbama ovog Pravilnika i da:

- redovno, a najmanje dva puta sedmično, obilazi objekte i prostorije te vanjski prostor oko zgrade,
- otključati pomoćna vrata za izlaz u slučaju opasnosti,
- nakon izlaska svih uposlenika iz objekta organa uprave izvršiti provjeru svih prostorija jesu li pogašena svjetla, isključeni električni potrošači i sl.

Član 65.

Uposlenici na čišćenju prostorija u objektima Općinskih službi su, pored poslova utvrđenih za sve uposlenike u odredbama ovog Pravilnika, obavezni:

- isključiti električnu struju na prekidačima u svim prostorijama organa uprave i to za osvjetljenje, za priključak računala ili pisaćih uređaja, usisivača i dr.,
- redovno odnositi otpadni papir iz uredskih prostorija,
- voditi brigu da se za čišćenje prostorija ne upotrebljavaju lako zapaljive tekućine.

VI- OBAVEZA I NAČIN STRUČNOG OSPOSOBLJAVANJA ZAPOSLENIH LICA

Član 66.

Općina je dužna kontinuirano organizirati i provoditi stručno osposobljavanje i usavršavanje svih zaposlenika, odnosno državnih službenika i namještenika (u daljnjem tekstu: zaposlena lica) koji se nalaze u radnom odnosu za provođenje mjera zaštite od požara na radnim mjestima na kojima se nalaze.

Obuka i osposobljavanje obuhvata upoznavanje zaposlenih lica sa svim izvorima opasnosti i načinu provođenja mjera zaštite od požara utvrđenih ovim Pravilnikom

Član 67.

Obrazovanje iz oblasti zaštite od požara se vrši:

- prilikom stupanja na posao;
- prilikom premještanja s jednog posla na drugi;
- kod izmjene uslova rada i kod uvođenja novih tehnologija;
- kod prijema na praksu ili stručnu obuku lica koja nisu u radnom odnosu i
- tokom rada uposlenika u organima uprave (svake dvije godine).

Član 68.

Poslove stručnog osposobljavanja zaposlenih lica može samostalno da organizira i provodi općinski organ uprave ili da izvođenje te obuke povjeri pravnim licima koja su registrirana za tu djelatnost, a koja dobiju ovlaštenje nadležnog ministarstva i uprave da ispunjavaju uslove za izvođenje obuke

Član 69.

Obaveza Općine je da najmanje jednom u dvije godine izvrši obuku i provjeru znanja iz oblasti zaštite od požara svih uposlenih prema Programu obuke zaposlenika u pravnim licima, državnim organima i drugim institucijama u oblasti zaštite od požara (Službene novine F BiH broj 59/10)

Obuka se sastoji od teoretskog i praktičnog dijela i vrši se za sve uposlenike.

Obavezi obuke ne podliježu:

- Uposlenici koji se profesionalno bave poslovima zaštite od požara;
- Uposlenici osposobljeni za dobrovoljne vatrogasce;

VII- ODREĐIVANJE ZAPOSLENOG LICA KOJE ĆE DA SE STARA O PROVOĐENJU MJERA ZAŠTITE OD POŽARA

Član 70.

Djelokrug rada odgovorne osobe o staranju i provođenja mjera zaštite od požara i eksplozije je definisan ovim Pravilnikom.

Član 71.

Poslove odgovorne osobe za praćenje i provođenje zaštite od požara i eksplozije može obavljati osoba koja ima najmanje IV stepen stručne spreme, po pravilu tehničkog smijera, položen stručni ispit za protivpožarnu zaštitu, za profesionalnog vatrogasca ili za rukovodioca akcije gašenja požara.

VIII- NAČIN VRŠENJA UNUTARNJE KONTROLE PROVOĐENJA PREDVIDENIH MJERA ZAŠTITE OD POŽARA

Član 72.

Neposrednu unutrašnju kontrolu provođenja mjera zaštite od požara, kontinuirano praćenje provođenja mjera zaštite od požara vrši odgovorna osoba za praćenje i provođenje mjera zaštite od požara

Unutrašnja kontrola provođenja mjera zaštite od požara vrši se redovnim pregledom i uvidom u: normativne akte, planove, elaborate i druge propise kojim je regulisana oblast zaštite od požara, zapisnike inspekcijских organa koji vrše nadzor nad zaštitom i provođenjem mjera zaštite od požara..

Član 73.

Prilikom vršenja unutrašnje kontrole o provođenju mjera zaštite od požara, koju vrši Odgovorno lice, obavezno se na licu mjesta o nađenom stanju sastavlja službena zabilješka ili odgovarajući zapisnik sa čime se upoznaje pretpostavljeni rukovodilac i Općinski načelnik.

Član 74.

O provođenju propisanih mjera zaštite od požara odgovorno lice za zaštitu od požara vodi odgovarajuće evidencije:

- o obučivosti zaposlenih lica prilikom stupanja u radni odnos ili promjene radnog mjesta
- o obuci zaposlenih lica prema Programu obuke zaposlenika u pravnim licima, državnim organima i drugim institucijama u oblasti zaštite od požara (Službene novine F BiH broj 59/10)
- o redovnom, periodičnom i kontrolnom pregledu vatrogasnih aparata
- o redovnoj kontroli i ispravnosti unutrašnje i vanjske hidrantske mreže
- o redovnoj kontroli sistema aktivne zaštite od požara

IX- MJESTA I PROSTORI U KOJIMA JE ZABRANJENO PROIZVODNJA, KORIŠTENJA I PRENOŠENJA OTVORENE VATRE

Član 75.

Nije dozvoljeno proizvoditi, koristiti i prenositi otvorenu vatru i užarene predmete, u svim prostorijama i mjestima općinskog organa, a posebno :

- u mjestima gdje se drže boce tehničkih gasova;
- pri rukovanju, radu i manipulisanju sa zapaljivim tečnostima i tehničkim gasovima;
- u tavanskim prostorijama i arhivi;
- u svim prostorijama i prostorima u kojima postoje lako zapaljive materije;
- i na svim drugim mjestima na kojima pomenuti uzročnici mogu izazvati požar.

Na ovim mjestima moraju vidno biti istaknuti lako uočljivi natpisi, zabrane i upozorenja na opasnosti od požara i eksplozije.

U slučaju potrebe proizvodnja, korištenje i prenošenje otvorene vatre i užarenih predmeta dozvoljeno je samo po odobrenju lica zaduženog za provođenje mjera zaštite od požara.

X- DUŽNOSTI I NAČIN PONAŠANJA UPOSLENIKA U SLUČAJU POJAVE POŽARA

Član 76.

Uposlenik koji prvi primijeti požar dužan je odmah pristupiti gašenju i lokaliziranju istog u skladu sa svojim znanjima i mogućnostima, uz korištenje odgovarajućih sredstava koja su mu u tom momentu na raspolaganju.

U slučaju da nije u mogućnosti sam ugasiti požar, dužan je obavijestiti ostale zaposlenike, najbližu vatrogasnu jedinicu i neposrednog rukovodioca.

Član 77.

Do dolaska vatrogasne jedinice na mjesto požara zaposlenici su dužni:

- da organiziraju i provode spašavanje ugroženih lica,
- da iz ugroženog područja uklone tehničku i drugu dokumentaciju, vrijednosne papire, novac, i drugo što je ugroženo požarom,
- da zatvore prozore, vrata, ventilacione i druge otvore u cilju sprečavanja širenja požara,
- da poduzmu druge radnje u zavisnosti od trenutne situacije.

Član 78.

Organizaciju gašenja požara preuzima neposredni rukovodilac kome pomaže lice zaduženo za provođenje mjera zaštite od požara.

Dolaskom vatrogasne jedinice na požarište rukovođenje akcijom gašenja požara preuzima rukovodilac vatrogasne jedinice.

Naredbe i uputstva lica koje rukovodi gašenjem požara obavezni su za sve učesnike u gašenju požara.

Član 79.

Nakon završenog gašenja požara neophodno je s rukovodiocem akcije gašenja požara iz profesionalne vatrogasne jedinice preduzeti sljedeće:

- na mjestu požara osigurati dežurstvo koje će trajati u zavisnosti od procjene mogućnosti ponovnog izbijanja požara ,
- ako je požar gašen noću dežurstvo treba osigurati do narednog dana.

XI- DISCIPLINSKA ODGOVORNOST UPOSLENIKA ZBOG NE PRIDRŽAVANJA PROPISANIH MJERA ZAŠTITE OD POŽARA

Član 80.

Svaki uposlenik koji ne poštuje odredbe ovog Pravilnika, zakonskih i podzakonskih propisa iz oblasti zaštite od požara, čini težu povredu službene dužnosti.

Član 81.

Povrede disciplinske odgovornosti iz oblasti zaštite od požara su lakše i teže.

Član 82.

Postupak o povredi službene dužnosti iz zaštite od požara, utvrđenih Zakonom i ovim Pravilnikom pokreće se u skladu sa propisima koji uređuju disciplinsku i drugu odgovornost uposlenika.

XII-ZAVRŠNE ODREDBE

Član 83.

Ovaj Pravilnik stupa na snagu danom donošenja i objavit će se u „Službenom glasniku općine Sanski Most“.

Obradio: Ramić Sajid

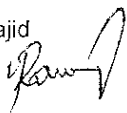

Broj: 01-02-2853/24

Datum: 21.08.2023.

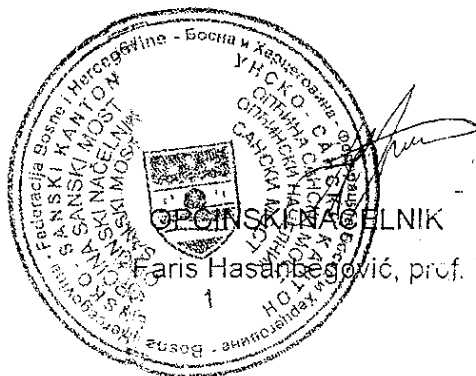

Na osnovu člana 24. stav 1. Zakona o zaštiti od požara i vatrogastvu ("Službene novine FBiH" broj: 64/09), člana 15. Zakona o principima lokalne samouprave u F BiH (Službene novine F BiH broj 49/06 i 51/09) i člana 38. Statuta općine Sanski Most ("Službeni glasnik općine Sanski Most", br. 4/08, 5/08, 5/09, 2/10, i 9/11), na prijedlog Službe civilne zaštite Općinski načelnik, d o n o s i

PRAVILNIK O IZMJENAMA PRAVILNIKA O ZAŠTITI OD POŽARA

• Član 1.

Član 71. Pravilnika o zaštiti od požara, mijenja se i glasi "Poslove odgovorne osobe za praćenje i provođenje zaštite od požara i eksplozije može obavljati osoba koja ima najmanje srednju stručnu spremu, po pravilu tehničkog smijera, te položen ispit za protivpožarnu zaštitu".

Član 2.

Ovaj Pravilnik stupa na snagu danom donošenja i objavljuje se u „Službenom glasniku općine Sanski Most“.

Broj: 01-02-11047/24

Datum: 06.03.2024. god.



Obrazloženje

U skladu sa tačkom 3. Zapisnika inspektora za zaštitu od požara Kantonalne uprave civilne zaštite kojim je dana 22.02.2024. godine izvršio kontrolni pregled naloženo je da se izvrši izmjena člana 71. Pravilnika o zaštiti od požara, broj: 01-02-2853/23 od 21.08.2023. godine. Navedenu izmjenu je neophodno izvršiti radi imenovanja odgovorne osobe koja je zadužena da se stara za provođenje mjera zaštite od požara u Jedinstvenom općinskom organu uprave općine Sanski Most.

Obrađivač

Po ovlaštenju općinskog načelnika
Pomoćnik općinskog načelnika za civilnu zaštitu

SAJID RAMIĆ